

THE**FORD**



Hob

330-340-345 Series

User Manual

DECLARATION OF CONFORMITY

We: THETFORD Ltd

Address: Unit 6 Brookfields Way, Manvers, Rotherham, S63 5DL
Telephone: (+44) (0) 844 997 1960. Fax: (+44) (0) 844 997 1961

Declare under our sole responsibility that;

Product Types; Domestic build-in LP Gas and dual fuel cooking appliances;

Model Number/Description; SHB353xx Series Hobs & SCU353xxx Series Combination Hobs;
SHB33000 to SHB33099 Triangular Hobs & SHB34000 to SHB34599 Rectangular Hobs;
SHB140xx, SHB144xx, SHB143xx, SHB145xx & SHB142xx Series Argon Gas & Dual Fuel Hobs;
SHB174xx & SHB172xx Series Linear Gas & Dual Fuel Hobs;

Are in conformity with the relevant European Union harmonization legislation, Regulation (EU) 2016/426, which applies as from 21 April 2018 and are manufactured in accordance with the harmonised European standards; EN 30-1-1:2008+A3:2013 & EN 30-2-1:2015;

Satisfy the essential requirements of the Low Voltage Directive 2014/35/EU, where applicable and are manufactured in accordance with the harmonised European standards; EN 60335-1 (IEC 60335-1:2010); EN 60335-2-6 (IEC 60335-2-6:2002 +A1:2004 +A2:2008); EN 60335-2-102 (IEC 60335-2-102:2006 +A1:2010);

Satisfy the essential requirements of the Electro Magnetic Compatibility Directive 2014/30/EU and are manufactured in accordance with the harmonized European standards; EN 55014-1: 2006 + A1:2009 + A2:2011 & EN55014-2: 1997 + A1:2001 + A2: 2008; EN 61000-3-2:2006 +A1:2009 & EN 61000-3-3:2013 where applicable;

We also declare that the production of each specific model will be in conformity with the type as described in the EC type-examination certificate;

CE 680544, Issued by BSI

We also declare that the production of each specific model will be in conformity with the type as described in Test Report(s):

8515933, 8432405, TR 14/404 & TR 15 049 as applicable, Issued by BSI

Name : **Bartho Anderson**
Title/Position : **Director**
Place & Date of Issue : **Rotherham 23rd February 2018**

Signature :



DE

Übersetzung des Original-Installationshandbuchs

Inhalt

1	Einleitung.....	52
2	Symbole.....	52
3	Sicherheit.....	53
4	Hauptbestandteile.....	55
5	Vor der Verwendung.....	56
6	Verwendung der Brenner.....	56
7	Sicheres Kochen.....	57
8	Wartung und Reinigung.....	58
9	Gaslecks.....	58
10	Fehlerbehebung.....	59
11	Instandhaltung.....	59
12	Lagerung.....	59
13	Technische Spezifikationen.....	60
14	Fragen / Kundendienst.....	60
15	Garantie.....	60

1. Einleitung

Dies ist das Benutzerhandbuch für Ihr Thetford-Kochfeld. Lesen Sie die Sicherheitsanweisungen und Informationen zur Nutzung und Wartung des Kochfelds sorgfältig durch, bevor Sie das Gerät in Betrieb nehmen. Auf diese Weise stellen Sie sicher, dass Sie das Kochfeld sicher und effizient nutzen. Bewahren Sie dieses Handbuch auf, um zu einem späteren Zeitpunkt darauf zurückgreifen zu können.

Die aktuelle Version dieses Benutzerhandbuchs finden Sie auf www.thetford.com.

2. Symbole

Symbolschlüssel:



Warnhinweis. Gefahr von Verletzungen und/oder Schäden.



Vorsicht. Heiße Oberfläche. Gefahr von Verletzungen und/oder Schäden.



Achtung. Wichtige Informationen.



Hinweis. Informationen.

3. Sicherheit



Benutzen Sie das Gerät ausschließlich zum Kochen und zu keinem anderen Zweck wie z. B. zur Raumbeheizung. Dies kann zu Kohlenmonoxidvergiftung und Überhitzung des Geräts führen. Der Hersteller haftet nicht für Schäden, die durch unsachgemäßen Gebrauch oder eine falsche Einstellung der Bedienelemente entstehen.



Die Verwendung dieses Gaskochgeräts führt in dem Raum, in dem es installiert ist, zur Entstehung von Hitze, Feuchtigkeit und Verbrennungsrückständen. Achten Sie darauf, dass der Raum ausreichend belüftet ist, wenn das Gerät in Betrieb ist. Bei längerem Gebrauch kann eine zusätzliche Belüftung erforderlich sein, indem Sie beispielsweise ein Fenster öffnen oder die Auszugskraft der Haube verstärken.



Kinder ab einem Alter von 8 Jahren sowie Personen mit eingeschränkten physischen, sensorischen oder geistigen Fähigkeiten und/oder mangelnder Erfahrung bzw. fehlendem Wissen dürfen das Gerät nur verwenden, wenn sie beaufsichtigt werden oder Anweisungen bezüglich der sicheren Nutzung des Geräts erhalten haben und die mit der Benutzung verbundenen Gefahren kennen.

DE



Die Brenner und Topfauflagen sind während und nach dem Betrieb heiß. Lassen Sie alle Teile abkühlen, bevor Sie sie berühren, da dies ansonsten zu schweren Verletzungen führen kann.



Löschen Sie offene Flammen nicht mit Wasser. Schalten Sie den Brenner aus und bedecken Sie die Flammen mit einem Deckel oder einer Feuerlöschdecke.



Halten Sie Kinder, die jünger als 8 Jahre sind, von dem Gerät fern, es sei denn, sie befinden sich unter ständiger Aufsicht.



Lassen Sie Kinder nicht mit dem Gerät spielen.



Lassen Sie Kinder dieses Gerät weder reinigen noch warten, und lassen Sie es nicht unbeaufsichtigt.



Verwenden Sie ausschließlich die vom Hersteller gelieferten Teile.



Nehmen Sie an dem Gerät keine Änderungen oder Anpassungen vor, es sei denn, die betreffende Änderung wurde von dem Hersteller oder dessen Vertreter genehmigt.



Bewahren Sie keine Gegenstände auf der Kochfläche des Herds auf - es besteht Brandgefahr.



Schließen Sie nicht den Glasdeckel, wenn die Brenner in Betrieb oder noch warm sind.



4. Hauptbestandteile

SHB330

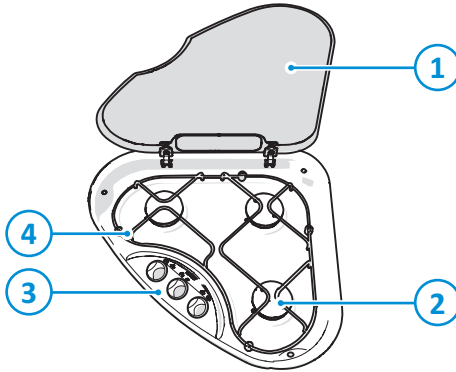

1. Glasdeckel
2. Gasbrenner
3. Topfauflagen
4. Bedienfeld

SHB340/345

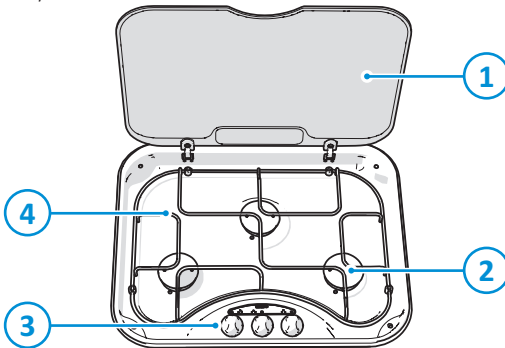

1. Glasdeckel
2. Gasbrenner
3. Bedienfeld
4. Topfauflagen

DE

Die Brennerarten können je nach Art des Geräts variieren. Den technischen Spezifikationen können Sie weitere Einzelheiten entnehmen.

5. Vor der Verwendung

Bevor Sie das Gerät verwenden:

- Stellen Sie sicher, dass alle Verpackungsmaterialien entfernt wurden.
- Reinigen Sie das Gerät mit warmem Wasser und Haushaltsreiniger und trocknen Sie es vorsichtig mit einem weichen Tuch.
- Stellen Sie sicher, dass die Gaszufuhr angeschlossen und geöffnet ist.
- Stellen Sie sicher, dass die Kühlgebläse und das Gerät zur Funkenzündung an die 12-V-DC-Batterie angeschlossen sind.
- Stellen Sie sicher, dass die Topfauflagen richtig positioniert sind.
- Entzünden Sie die Gasbrenner und lassen Sie sie brennen, um zunächst Gerüche und Dämpfe zu entfernen.



Verwenden Sie ausschließlich Flüssiggas. Das Gerät kann mit Propan oder Butan betrieben werden. Es wird empfohlen, Propan statt Butan zu verwenden, da Butan bei einer Umgebungstemperatur von unter 10 °C eine schwache Leistung bietet und bei einer Umgebungstemperatur von unter 5 °C nicht verwendet werden kann.

6. Verwendung der Brenner

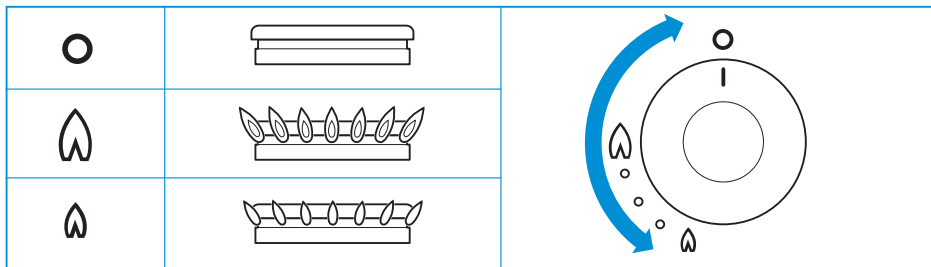

Die genaue Position der Bedienknöpfe können Sie den Hauptbestandteilen entnehmen.

Einschalten:

- Drücken und drehen Sie den Bedienknopf.
- Drehen Sie den Bedienknopf gegen den Uhrzeigersinn in die Position Hochflamme.
 - Bei Modellen mit Funkenzündung: Drücken Sie den Zündknopf.
 - Bei Modellen ohne Zündung: Halten Sie ein brennendes Streichholz oder einen Gasanzünder an die Brenner.
- Halten Sie den Bedienknopf für ca. 10-15 Sekunden gedrückt, und lassen Sie ihn anschließend los.
- Stellen Sie die Höhe der Flamme ein.

Ausschalten:

- Drehen Sie den Bedienknopf im Uhrzeigersinn in die Position 0, um den Brenner auszuschalten.



Wenn der Brenner unbeabsichtigt ausgeht, drehen Sie den Bedienknopf in die Position 0 und warten Sie mindestens 1 Minute, bevor Sie den Brenner erneut entzünden.



Wenn sich der Brenner nicht innerhalb von 15 Sekunden entzündet, drehen Sie den Bedienknopf zurück in die Position 0 und lassen Sie ihn los. Warten Sie mindestens 1 Minute und wiederholen Sie anschließend die oben beschriebenen Schritte, um das Gerät einzuschalten.

7. Sicheres Kochen

- Achten Sie darauf, dass Kochgefäße nicht über die Ecken des Geräts hinausragen - verwenden Sie Pfannen der richtigen Größe und stellen Sie sie mittig über die Brenner.

SHB330

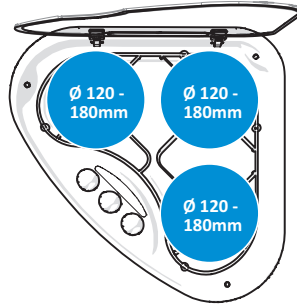

SHB340/SHB345

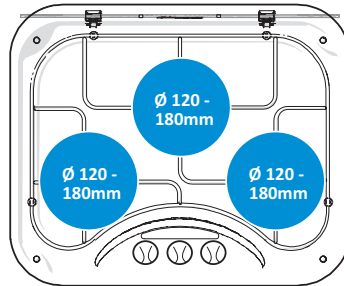

DE

- Achten Sie darauf, dass zwischen den Töpfen und den Rändern des Kochfelds ein Mindestabstand von 10 mm besteht.
- Drehen Sie die Töpfe, sodass die Griffe nicht über die Vorderseite des Geräts hinausragen.
- Stellen Sie sicher, dass die Flamme des Gasbrenners den Boden des Topfes erhitzt und nicht die Seiten.
- Lassen Sie das Gerät nicht unbeaufsichtigt, wenn Sie es benutzen.
- Verwenden Sie das Gerät nicht während der Fahrt.
- Drehen Sie den Bedienknopf nach dem Kochen wieder in die Position 0.
- Halten Sie das Gerät sauber und vermeiden Sie, dass sich Fett und Speisereste ansammeln.

8. Wartung und Reinigung

Thetford empfiehlt, bei einer zugelassenen Servicestelle eine jährliche Inspektion durchführen zu lassen. Zwischen den jährlichen Wartungen sollten Sie das Gerät nach jedem Gebrauch reinigen.

- Entfernen Sie nach jedem Gebrauch Spritzer oder Verunreinigungen mit Seife und heißem Wasser. Trocknen Sie die Oberfläche mit einem weichen Tuch.
- Verwenden Sie eine nicht scheuernde Mehrzweck-Reinigungsmilch und einen Nylon-Scheuerschwamm, um hartnäckigere Schmutz- oder Fettreste zu entfernen.
- Verwenden Sie einen geeigneten Edelstahlreiniger oder eine Edelstahlpolitur, um oberflächliche Kratzer auf der Oberfläche zu entfernen.



Reinigen Sie stets in Richtung der gebürsteten Oberfläche und nicht quer zur Faser.



Verwenden Sie keine Scheuermittel, Scheuerschwämme aus Metall oder harte Bürsten, da sie das Gerät beschädigen können.



Lassen Sie keine nassen Tücher, Reinigungspads, Rückstände von Speisen oder Reinigungsmitteln oder andere Schmutzrückstände auf der Oberfläche antrocknen, da dies zu Lochfraß, Flecken oder sogar Rostbildung führen kann.



Stellen Sie beim Reinigen der Brennering sicher, dass die Löcher nicht verstopft sind.



Bleichmittel enthaltende Reinigungsmittel dürfen nicht in Kontakt mit Edelstahl kommen.



Die Bedientknöpfe können zur Reinigung entfernt werden. Die Knöpfe sind leicht wieder anzubringen.



Der Mineralgehalt im Wasser (wie z. B. Eisen oder Kalk) kann das Erscheinungsbild von Metall beeinträchtigen.

9. Gaslecks

Sobald Sie Gas riechen, sollten Sie Folgendes tun:

- Sicherstellen, dass alle Brenner ausgeschaltet sind.
- Alle offenen Flammen löschen und nicht rauchen.
- Die Gaszufuhr an der Gasflasche sofort unterbrechen.
- Keine elektrischen Schalter verwenden.
- Alle Türen und Fenster öffnen.



Flüssiggas ist schwerer als Luft. Austretendes Gas sammelt sich im unteren Bereich des Raums. Wenn Sie dem starken, unangenehmen Geruch von Gas folgen, können Sie bestimmen, wo sich das Leck befindet. Um zu untersuchen, wo sich das Leck genau befindet, verwenden Sie ein spezielles Lecksuch-Spray. Verwenden Sie niemals eine offene Flamme, um das Leck zu finden!

10. Fehlerbehebung

Problem	Mögliche Ursache	Lösung
Die Brenner brennen nicht oder ungleichmäßig.	Die Gasflasche ist leer. Der Gashahn ist geschlossen. Die Brennerdeckel sind nicht korrekt positioniert. Die Brenner sind nass oder verstopft.	Wechseln Sie die Flasche. Öffnen Sie den Hahn. Lassen Sie die Deckel abkühlen, und positionieren Sie sie dann erneut. Trocknen oder reinigen Sie die Brenner.
Die Zündung erzeugt keine Funken.	Die 12-V-DC-Batterie ist leer. Die Anschlüsse sind lose. Die Zündpunkte sind nass oder verunreinigt.	Laden Sie die Batterie auf. Schließen Sie die Anschlüsse fest an. Trocknen oder reinigen Sie die Zündpunkte.
Die Bedienknöpfe funktionieren nicht.	Die Knöpfe sind falsch angebracht.	Bringen Sie die Knöpfe richtig an.



Wenn Sie ein Problem nicht lösen können, kontaktieren Sie bitte eine autorisierte örtliche Servicestelle oder den Kundendienst von Thetford in Ihrem Land.

11. Instandhaltung

DE

Alle Instandhaltungsarbeiten müssen von einem zugelassenen Fachmann ausgeführt werden. Vor Beginn der Instandhaltungsarbeiten muss das Gerät abkühlen und von der Gas- und Stromversorgung getrennt werden. Nach allen Instandhaltungsarbeiten muss das Gerät auf Gasdichtheit und elektrische Sicherheit geprüft werden.

Für Instandhaltungsarbeiten wenden Sie sich bitte an Ihre autorisierte Servicestelle vor Ort unter Angabe der Modell- und Seriennummer auf dem Leistungsschild sowie des Kaufdatums.

Model Name & Series Number				
G30 G31	CAT I ₃ + (28-30/37) BUTANE 28-30mbar PROPANE 37mbar	CAT I ₃ B/P(30) BUTANE 30mbar PROPANE 37mbar	THETFORD	
ΣQn	Power kW (g/hr)	Model Number	Spark Ignition	
CE	Pin Number	Serial Number	Voltage ~ 50 Hz	
Country Codes 1		Country Codes 2	Power kW	
			QC Pass	Order No









12. Lagerung

- Schließen Sie das Gasventil an der Gasflasche.
- Trennen Sie das Gerät von der Batterie.
- Stellen Sie sicher, dass sich alle Bedienknöpfe in der Position 0 befinden.

- Wischen Sie das Gerät sauber und trocken.
- Öffnen Sie den Glasdeckel.

13. Technische Spezifikationen

Tabelle 6: Technische Spezifikationen des Brenners

	SHB330			SHB340			SHB345		
	Gaszufuhr		Düse	Gaszufuhr		Düse	Gaszufuhr		Düse
									
kW	g/hr	mm	kW	g/hr	mm	kW	g/hr	mm	
Normalbrenner	1,5	108	0,61	1,5	108	0,61	1,5	108	0,61
Normalbrenner	1,5	108	0,61	1,5	108	0,61	1,5	108	0,61
Normalbrenner	1,5	108	0,61	1,5	108	0,61			
Schnellbrenner							2,4	173	0,77
Gesamt	4,5	324		4,5	324		5,4	389	



Dieses Gerät muss geerdet werden.



Dieses Gerät ist für die Verwendung von Flüssiggas geeignet und sollte mit keinem anderen Gas betrieben werden.

14. Fragen / Kundendienst

- Besuchen Sie bitte www.thetford.com.
- Kontaktieren Sie den Kundendienst von Thetford in Ihrem Land. Die entsprechenden Adressen finden Sie auf der Rückseite.

15. Garantie

Thetford BV bietet den Endnutzern seiner Produkte eine Garantie von drei Jahren. Wenn während des Garantiezeitraums ein Defekt auftritt, wird Thetford das Produkt ersetzen oder reparieren. In diesem Fall werden die Kosten für den Austausch, die Arbeitskosten für den Austausch defekter Komponenten und / oder die Kosten der Teile selbst von Thetford übernommen.

Erworbene Ersatzteile haben eine einjährige Garantie. Die Garantie deckt keine Montage- und / oder Arbeitskosten ab.

1. Um einen Anspruch unter dieser Garantie geltend zu machen, muss der Nutzer das Produkt zu einem autorisierten Servicepartner von Thetford bringen, bei dem der Anspruch geprüft wird.
2. Im Rahmen der Garantie ausgetauschte Komponenten gehen in das Eigentum von Thetford über.
3. Geltende Verbraucherschutzgesetze bleiben von dieser Garantie unberührt.
4. Diese Garantie gilt nicht für Produkte, die für kommerzielle Zwecke verwendet werden.
5. In den folgenden Fällen werden Garantieansprüche nicht anerkannt:
 - Das Produkt wurde unsachgemäß verwendet, oder die in dem Handbuch beschriebenen Anweisungen wurden nicht befolgt.
 - Das Produkt wurde nicht in Übereinstimmung mit den Anweisungen installiert.
 - An dem Produkt wurden Änderungen vorgenommen.
 - Das Produkt wurde von einem nicht autorisierten Servicepartner von Thetford repariert.
 - Die Seriennummer oder der Produktcode wurde manipuliert oder entfernt.
 - Das Produkt wurde aufgrund einer missbräuchlichen Verwendung beschädigt.

EUROPEAN HEADQUARTERS

Thetford B.V.
Nijverheidsweg 29
P.O. Box 169
4870 AD Etten-Leur
The Netherlands

T +31 76 504 22 00
F +31 76 504 23 00
E info@thetford.eu

FRANCE

Thetford S.A.R.L.
Parc BUROPLUS / Bâtiment 6
18, Boulevard de la Paix
95800 CERGY
France

T +33 1 30 37 58 23
F +33 1 30 37 97 67
E infof@thetford.eu

SCANDINAVIA

Thetford B.V.
Representative Office Scandinavia
Hantverkaregatan 32D
521 61 Stenstorp
Sverige

T +46 31 336 35 80
F +46 31 44 85 70
E infos@thetford.eu

UNITED KINGDOM

Thetford Ltd.
Unit 6
Brookfields Way
Manvers, Rotherham
S63 5DL, England
United Kingdom

T +44 844 997 1960
F +44 844 997 1961
E info@thetford.eu

ITALY

Thetford Italy c/o Tecma s.r.l.
Via Flaminia
Loc. Castel delle Formiche
05030 Otricoli (TR)
Italia

T +39 0744 709071
F +39 0744 719833
E infoi@thetford.eu

AUSTRALIA

Thetford Australia Pty. Ltd.
41 Lara Way
Campbellfield VIC 3061
Australia

T +61 3 9358 0700
F +61 3 9357 7060
E infoau@thetford.eu
www.thetford.com.au

GERMANY

Thetford GmbH
Schallbruch 14
D-42781 Haan
Deutschland

T +49 2129 94250
F +49 2129 942525
E infod@thetford.eu

SPAIN AND PORTUGAL

Mercè Grau Solà
Agente para España y Portugal
c/ Castellet, 36 bxs 2ª
08800 Vilanova i la Geltrú
Barcelona
España

T +34 938 154 389
F not available
E info@thetford.eu

CHINA

Thetford China
Rm. 1207, Coastal Building
(East Block)
Haide 3rd Road, Nanshan District
Shenzhen, 518054
China

T +86 755 8627 1393
F +86 755 8627 1673
E info@thetford.cn
www.thetford.cn