

# TYREinflate COMPACT

Compact rechargeable tyre inflator with Powerbank and light function<sup>1)</sup>



Wh	19.24
A	18
PSI Range	0 - 120
BAR Range	0 - 8.3

LITHIUM	5200 mAh
	5V, 2.4A
	-20°C...+60°C
	485g

# OSRAM

TYREinflate OTIR2000E | Compact rechargeable tyre inflator with Powerbank and light function

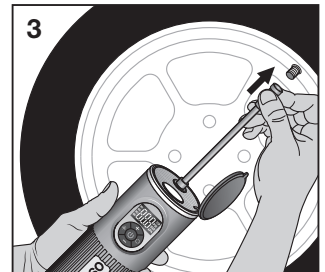
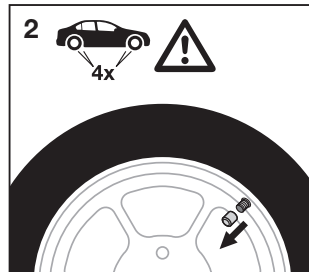
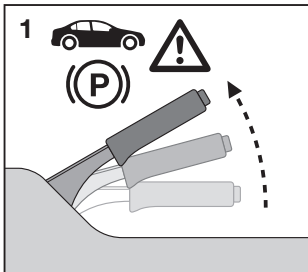
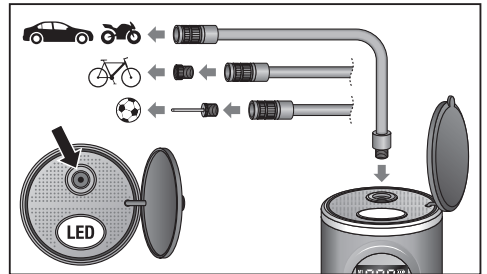
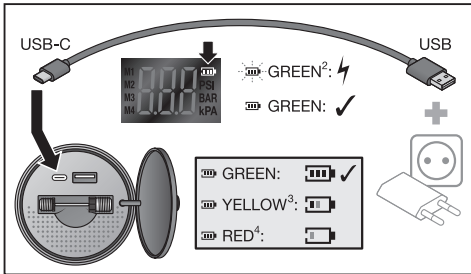
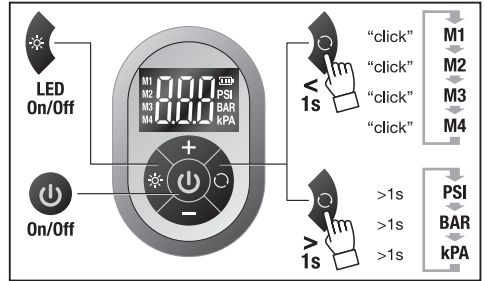
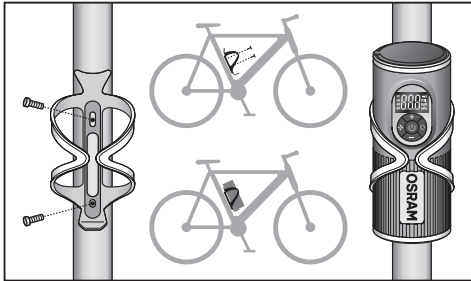
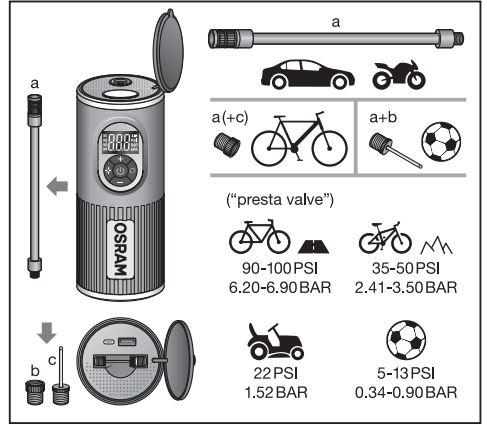
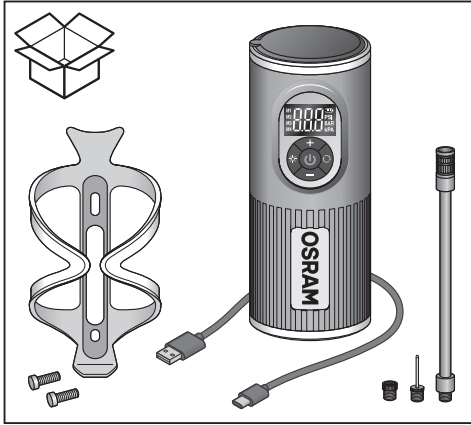



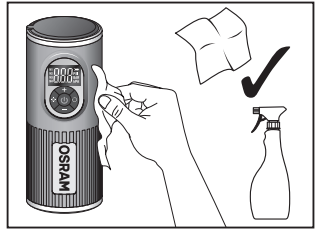
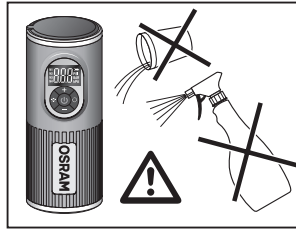
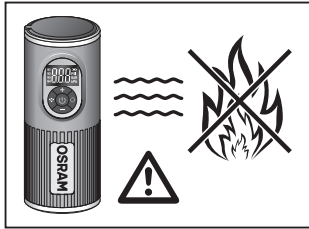

**(GB)** The gauge on this compressor is for guidance only. Check pressure with a known accurate gauge. For questions regarding maintenance or technical problems, please contact OSRAM customer service via automotive-service@osram.com. 1) Digital Rechargeable Tyre Inflator with Auto Stop and LED Light, 2) Green, 3) Yellow, 4) Red

**(D)** Das Manometer dieser Pumpe dient nur zur Orientierung. Den Druck mit einem als akkurat bekannten Manometer messen. Wenden Sie sich bei Fragen zur Wartung oder bei technischen Problemen bitte an den OSRAM Kundendienst, den Sie unter automotive-service@osram.com erreichen. 1) Kompakte wiederaufladbare Luftpumpe mit Powerbank und Licht, 2) Grün, 3) Gelb, 4) Rot

**(F)** La jauge de ce gonfleur est purement indicative. Vérifiez la pression à l'aide d'un manomètre étalonné. Pour toute question relative à l'entretien du produit ou tout problème technique, veuillez contacter le service clients OSRAM en écrivant à automotive-service@osram.com. 1) Gonfleur de pneu compact rechargeable avec chargeur et éclairage, 2) Vert, 3) Jaune, 4) Rouge

**(I)** Il manometro presente su questo dispositivo di gonfiaggio ha scopo indicativo. Controllare la pressione con un manometro di cui si conosce la precisione. Per domande sulla manutenzione o problemi tecnici contattare il servizio clienti OSRAM all'indirizzo automotive-service@osram.com. 1) Dispositivo di gonfiaggio per pneumatici compatto e ricaricabile con powerbank e luce, 2) Verde, 3) Giallo, 4) Rosso

**(E)** El medidor de este inflador solo ofrece valores orientativos. Compruebe la presión con un medidor de confianza que ofrezca valores precisos. Si tuviera algún problema técnico o alguna consulta sobre el mantenimiento póngase en contacto con el servicio de atención al cliente OSRAM a través de automotive-service@osram.com. 1) Inflador de neumáticos compacto y recargable con powerbank y función de luz, 2) Verde, 3) Amarillo, 4) Rojo

**(P)** O manómetro deste compressor destina-se apenas a orientação. Verifique a pressão com um manómetro comprovadamente preciso. Em caso de questões relacionadas com a manutenção ou problemas técnicos, entre em contacto com a assistência técnica OSRAM, automotive-service@osram.com. 1) Inflador de pneu compacto recarregável com função powerbank e luz, 2) Verde, 3) Amarelo, 4) Vermelho

**(GR)** Ο μετρητής του σφύριστητή αέρα έχει καθαρά ενδεικτικό χαρακτήρα. Ελέγξτε την πίεση με ένα μανόμετρο που γνωρίζετε ότι είναι ακριβές. Για ερωτήσεις σχετικά με τη συντήρηση και για τεχνικά προβλήματα, επικοινωνήστε με την εξυπηρέτηση πελατών της OSRAM στη διεύθυνση automotive-service@osram.com. 1) Σφύριστης επαναφορτιζόμενος αεραστής ελαστικών με PowerBank και λειτουργία φωτισμού, 2) Πράσινο, 3) Κίτρινο, 4) Κόκκινο

**(NL)** De meter op deze compressor is slechts ter referentie. Controleer de spanning met een nauwkeurigere meter. Voor vragen over onderhoud of technische problemen kunt u contact opnemen met de klantenservice van OSRAM via automotive-service@osram.com. 1) Compacte oplaadbare bandenpomp met powerbank- en lichtfunctie, 2) Groen, 3) Geel, 4) Rood

**(S)** Mätaren på kompressorn är endast avsedd för vägledning. Kontrollera trycket med en korrekt fungerande mätare från en erkänd tillverkare. Om du har frågor om underhåll eller tekniska problem kontakta du OSRAM:s kundtjänst via automotive-service@osram.com. 1) Kompakt uppladdningsbar däckupplåsningsenhet med Powerbank och lamp, 2) Grön, 3) Gul, 4) Röd

**(FIN)** Tämän käyttöohjeen mittari on ainostaan ohjeellinen. Tarkista paine aina tarkaksi tiedetyllä mittarilla. Käytännössä tätä teknisiä ongelmia koskevat kysymykset voi osoittaa OSRAM-asiakaspalveluun osoitteeseen automotive-service@osram.com. 1) Kompakti ladattava renkaantäyttölaitte, jolla on varavirtalähde ja valaistoiminto, 2) vihreä, 3) keltainen, 4) punainen

**(N)** Måleren på denne inflatoren er kun for vejledning. Kontroller trykket med en kjent nøjagtig måler. Hvis du har spørsmål angående vedlikehold eller tekniske problemer, kan du kontakte OSRAMs kundeservice på automotive-service@osram.com. 1) Kompakt oppladbar dekkpumpe med PowerBank og lysfunksjon, 2) Grønn, 3) Gul, 4) Rød

**(DK)** Måleren på denne pumpe er kun til vejledning. Kontroller trykket med en kendt nøjagtig måler. Hvis du har spørgsmål vedrørende vedligeholdelse eller tekniske problemer, bedes du kontakte OSRAM-kundeservice via automotive-service@osram.com. 1) Kompakt genopladelig dekkpumpe med power bank og lys, 2) Grøn, 3) Gul, 4) Rød

**(CZ)** Měřič na hustičku je pouze orientační. Tlak kontrolujte pomocí známého přesného manometru. Na dotazy ohledně údržby a technických problémů vám odpoví zákaznická linka OSRAM na e-mailu automotive-service@osram.com. 1) Kompaktní dobíjecí hustička pneumatik s powerbankou a osvětlením, 2) Zelená, 3) Žlutá, 4) Červená

**(RU)** Манометр на компрессоре используется только для оценки. Проверьте давление с помощью известного точного манометра. По вопросам касательно обслуживания или для решения технических проблем свяжитесь со службой по работе с клиентами OSRAM по адресу эл. почты automotive-service@osram.com. 1) Компактный перезаряжаемый компрессор для накачки шин с функцией внешнего аккумулятора и фонаря, 2) Зеленый, 3) Желтый, 4) Красный

**(KZ)** Бул компрессордаты датчик тек кемекши курал кызметин аткарыуы. Белгілі дәл өлшеитін датчик. Техникалық қызмет керсету немесе техникалық ақаулықтар жөнінде сұрақтарыңыз бар болса, OSRAM компаниясының тұтынушыларға қолдау көрсету қызметіне automotive-service@osram.com мекенжайы бойынша хабарласыңыз. 1) Сыртқы аккумулятор және шам функциясы бар қайта зарядтауға болатын ықшам шина үрлеуші, 2) Жасыл, 3) Сары, 4) Қызыл

**(H)** Az autópumpán található műszer csak tájékoztató jellegű. Ellenőrizze a nyomást egy ismert, pontos nyomásmérő segítségével. A karbantatással vagy a műszaki problémákkal kapcsolatos kérdésekkel forduljon az OSRAM ügyfélszolgálatához az automotive-service@osram.com e-mail-címen. 1) Kompakt újratölhető autós kompresszor powerbank és világítási funkcióval, 2) Zöld, 3) Sárga, 4) Vörös

**(PL)** Wskaźnik tego kompresora służy wyłącznie do celów orientacyjnych. Sprawdzić ciśnienie za pomocą dokładnego manometru. W razie pytań dotyczących konserwacji lub problemów technicznych należy skontaktować się z działem obsługi klienta firmy OSRAM pod adresem e-mail automotive-service@osram.com. 1) Kompaktowy kompresor do pompowania opon z możliwością ładowania i funkcją oświetlenia wyposażony w bank energii, 2) Zielona barwa światła, 3) Żółty, 4) Czerwona barwa światła

**(SK)** Tlakomer tejto hustičky slúži len na informatívne účely. Tlak kontrolujte pomocou známeho a presného tlakomera. S otázkami týkajúcimi sa údržby alebo technických problémov sa obráťte na zákaznícky servis spoločnosti OSRAM na e-mailovej adrese automotive-service@osram.com. 1) Kompaktná nabíjateľná hustička pneumatik s externým napájaním zdrojom a svetlom, 2) Zelená, 3) Žltá, 4) Červená

**(ID)** Manometer na tera napravi za naphijevanje je namenjen zgolj kot pomoč. Tlak preverite z manometrom, za katerega veste, da je natančen. Če imate vprašanja o vzdrževanju ali če imate tehnične težave, pišite oddelku za podporo uporabnikom družbe OSRAM in e-poštni naslov automotive-service@osram.com. 1) Kompaktna akumulatorska naprava za polnjenje pnevmatik s funkcijama prenosa gnilinika in osvetlitve, 2) Zelen, 3) Rumena, 4) Rdeča

**(TR)** Bu Şişiricinin üzerindeki göstere sadece bilgi amaçlıdır. Basıncı, doğruluğundan emin olduğunuz bir cihaz ile ölçün. Bakım veya teknik sorunlar ile ilgili sorularınız için otomotive-service@osram.com adresinden OSRAM müşteri hizmetlerine ulaşabilirsiniz. 1) Güç kaynağı içsivli, ışıklı, mjeap ve şarj edilebilir lastik pompası, 2) Yeşil, 3) Sarı, 4) Kırmızı

**(M)** Mjear na ovoj pumpi daje približne vrijednosti. Tlak provjerite preciznim mjearcem. Pitanja o održavanju ili tehničkim problemima postaviti možete korisnicima službi briske OSRAM na adresu e-pošte automotive-service@osram.com. 1) Kompaktna punjiva pumpa za gume s funkcijom vanjske baterije i osvjjetljenja, 2) Zelen, 3) Žuta, 4) Crvena

**(RO)** Manometrul de pe acest dispozitiv de umflare are doar rol orientativ. Verificati presiunea cu un manometru a carui precizie este cunoscuta. Pentru intrebari cu privire la intretinere sau la probleme tehnice, contactati serviciul OSRAM de relatii cu clientii la automotive-service@osram.com. 1) Pompa compacta reincarcabila pentru anvelope cu baterie externe si functie de iluminare, 2) Verde, 3) Galben, 4) Rosu

**(BG)** Манометърът на това устройство е само за ориентирране. Проверявайте налягането с доказаното точен манометър. Ако имате въпроси относно поддръжката или технически проблеми, се свържете с отдела за обслужване на клиенти на OSRAM на имейл адрес automotive-service@osram.com. 1) Компактна акумулаторна помпа за гуми с външна батерия и лампа, 2) Зелено, 3) Жълто, 4) Червено

**(LV)** Sēļiel pūmbal oļe rōhūmōdīk pole tāpīsmōtēvohēdam. Kontrolē rōhū tāpse manometra rīga. Hōudīstve vj tehnlēstīe problēmīdē korral vjōke ūhendust OSRAM klientēdienēstamē (e-post: automotive-service@osram.com). 1) Kompaktnā laetav rehīvpūmp koos akupangā ja valgusfunkcija, 2) Rohelise, 3) Kollane, 4) Punane

**(LT)** Šio pripūtiklio matuoklis yra tik orientacinis. Patikrinkite slėgį žinomą tiksliu matuokliu. Jei turite klausimus apie priežiūrą ar technines problemas, kreipkitės į OSRAM klientų aptarnavimo centrą automotive-service@osram.com. 1) Kompaktiškas įkraunamas padangų pūmimo aparatas su šaržo baterija ir apšvietimo funkcija, 2) Žalias, 3) Geltonas, 4) Raudonas

**(HU)** Pūmpesnas őreres mérőinstrumentum és őrerelező loma. Párbaudulst spēdenul tīkai ar zīnāmū, precīzu mērīstrumentu. Ja vārtājumā koja se tīc odzīvānā līl tehnlēskīe problēma, kontaktēre OSRAM korisnīku podrūku na automotive-service@osram.com. 1) Kompaktnā pūmpa za raduvānave sa pūnjīv baterijām, posejude Powerbank i osvjēljenje, 2) Zēln, 3) Želtā, 4) Crvenā

**(SRB)** Memri instrument na ovoj pumpi služi samo kao vodič. Pritisak proverite preciznim merim instrumentom. Za sva pitanja koja se tice održavanja ili tehničkih problema, kontaktirajte OSRAM korisničku podršku na automotive-service@osram.com. 1) Kompaktna pumpa za raduvanje sa punjivom baterijom, posejude Powerbank i osvjjetljenje, 2) Zelena, 3) Žuta, 4) Crvena

**(UA)** Використовуйте манометр на цьому компресорі лише для довідки. Щоб отримати точне значення тиску, використовуйте перевірений манометр. З питань щодо обслуговування або вирішення технічних проблем звертайтеся до служби підтримки OSRAM на адресу електронної пошти automotive-service@osram.com. 1) Компактний перезаряджуваний насос для шин із зовнішнім акумулятором і функцією підсвічування, 2) Зелений, 3) Жовтий, 4) Червоний

## www.osram.com/am-guarantee



Imported by  
**OSRAM GmbH**  
Nonnendammallee 44  
13629 Berlin  
Germany  
**www.osram.com**

Manufactured by  
**RING Automotive Ltd**  
LS12 6NA, UK

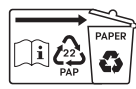

C10449057  
G15118613  
28.11.22