

Gebrauchsanleitung

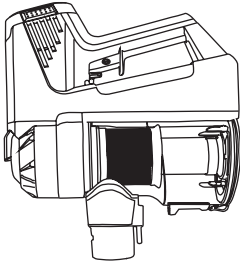

A

1



2

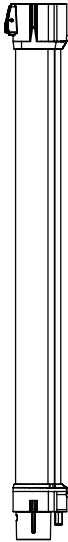

3

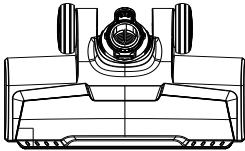

4

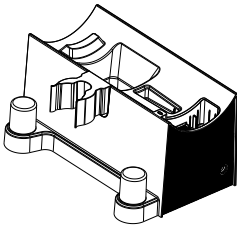

5



6

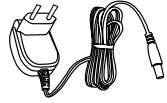

7

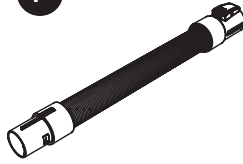

8

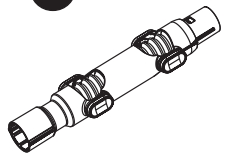

9



10

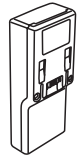

11



12

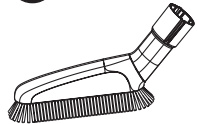

13

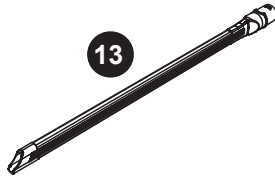

14

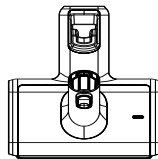

15

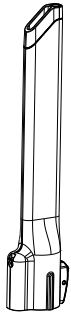

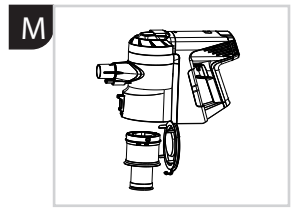
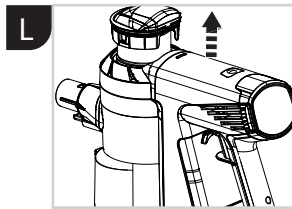
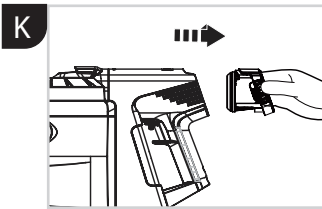
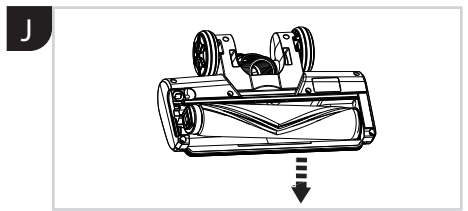
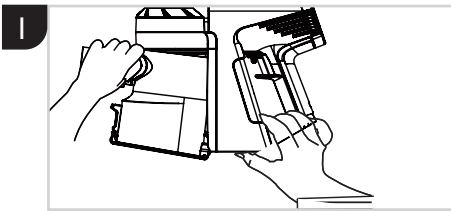
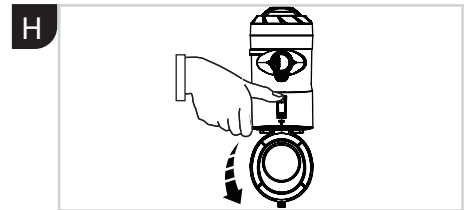
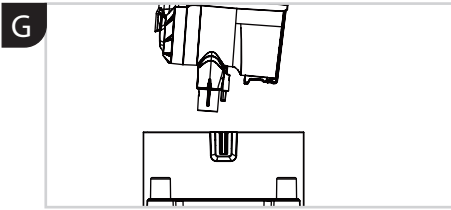
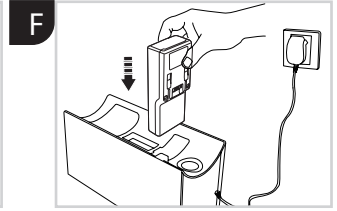
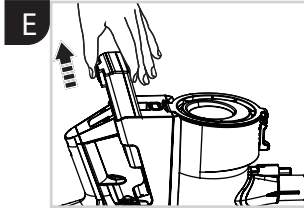
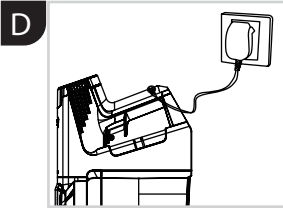
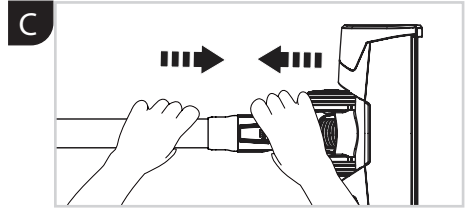
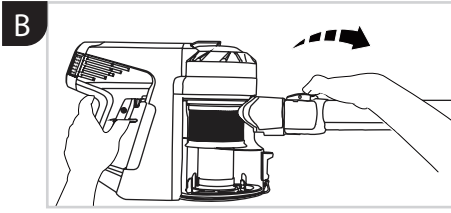

Das Handgerät

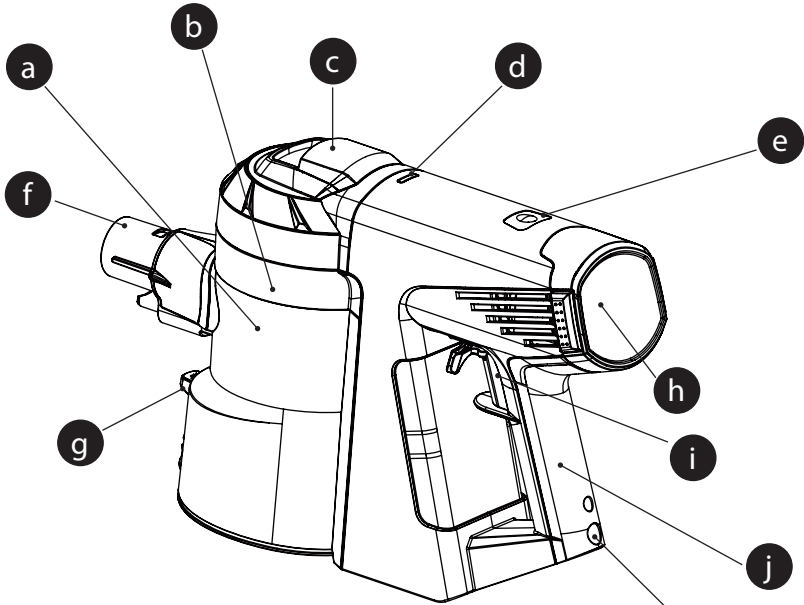



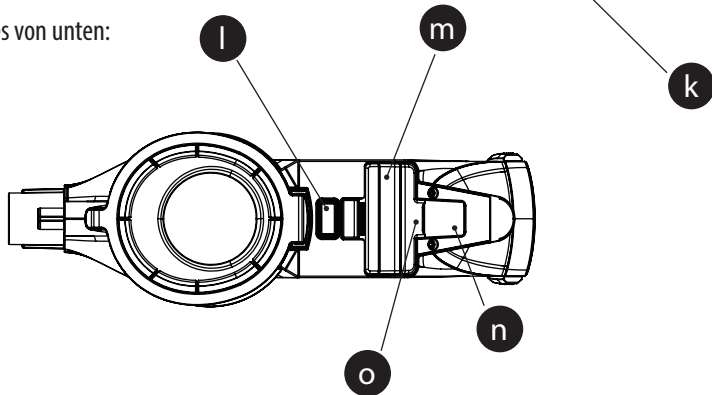



Ansicht des Gerätes von unten:

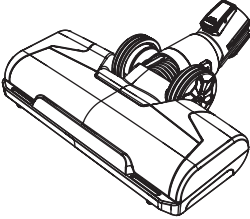

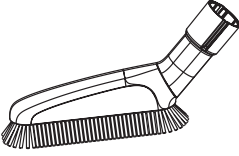
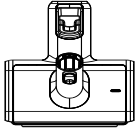
- | | | |
|---------------------------------------|---|---|
| a Transparenter Staub-Behälter | f Ansaugöffnung des Staub-Behälters | k Ladebuchse |
| b Zyklon-Filter | g Entriegelungsknopf des Staub-Behälters (Quick Clean) | l Entriegelungsknopf zum Entnehmen des Staub-Behälters |
| c Vormotorfilter | h HEPA-Filter-Abdeckung | m Lithium-Ionen Akku |
| d Ladekontrollleuchte | i An-/Aus-Schalter mit Feststellhebel | n Aufnahme für die Wandhalterung |
| e Boost-Knopf | j Handgriff | o Entriegelungsknopf zum Entnehmen des Akkus |

Anwendung des Zubehörs

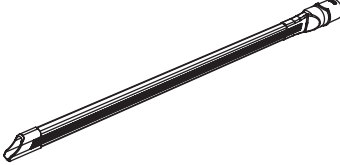
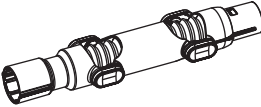
Zubehör	Bild	Anwendung
Motorisierte Elektrobürste mit King Brush		- Verfügt über einen integrierten Elektromotor, der die Bürstenrolle mit bis zu 10.000 U/min antreibt
Motorisierte Mini-Elektrobürste		- Verfügt über einen integrierten Elektromotor, der die Bürstenrolle mit bis zu 8.000 U/min antreibt - Zum Absaugen von Polstern, Matratzen etc. - Entfernt auch tiefsitzenden Schmutz
2in1 Kombi-Bürste		- Rahmen mit den umlaufenden Borsten kann durch Drücken des Entriegelungsknopfes abgenommen werden - Zum Absaugen von Polstern, Vorhängen etc.
Extra-Soft Abstaub-Bürste		- Besonders weiche Borsten zur Reinigung empfindlicher Oberflächen, wie Tastaturen, Lampen etc.
UV-Licht-Bürste		- Zum Abtöten von Bakterien und zur Entfernung von Staub, Keimen und Hausstaubmilben aus Matratzen, Polstern und Teppichen

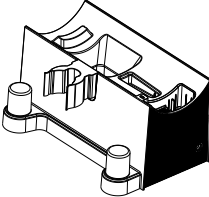
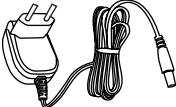
Zubehör	Bild	Anwendung
Fugendüse mit LED		<ul style="list-style-type: none"> - Zur Reinigung enger und schwer erreichbarer Ecken oder Nischen
Flexible Fugendüse		<ul style="list-style-type: none"> - Biegsam zur Erhöhung der Reichweite - Zur Reinigung enger und schwer erreichbarer Ecken oder Nischen
Flexibler Winkeladapter		<ul style="list-style-type: none"> - Erhöht die Reichweite und Flexibilität - Kann stufenlos verstellt werden
Flexibler Verlängerungsschlauch		<ul style="list-style-type: none"> - Zur Erhöhung der Reichweite
Wandhalterung		<ul style="list-style-type: none"> - Zum einfachen und praktischen Aufbewahren
Aufbewahrungsstation mit Ladefunktion		<ul style="list-style-type: none"> - Zum platzsparenden Aufbewahren und zum gleichzeitigen Aufladen der Akkus
Netzteil		<ul style="list-style-type: none"> - Zum Aufladen der Akkus

Inhalt

Das Handgerät	4
Anwendung des Zubehörs.....	5
Produktkomponenten	7
Allgemeines	8
Zeichenerklärung	8
Sicherheit.....	8
Bestimmungsgemäßer Gebrauch	8
Sicherheits- und Warnhinweise.....	9
Vor dem ersten Gebrauch	12
Akku laden	13
Anwendung	13
Reinigung	15
Fehlerbehebung	16
Entsorgung	17
Technische Daten	18
Kundenservice	18

Produktkomponenten

- 1 Handgerät X9
- 2 Saugrohr
- 3 Motorisierte Elektrobürste mit King Brush-Bürstenrolle
- 4 Aufbewahrungsstation mit Ladefunktion
- 5 Wandhalterung
- 6 Netzteil
- 7 Flexibler Verlängerungsschlauch
- 8 Flexibler Winkeladapter
- 9 2in1 Kombi-Bürste
- 10 Lithium-Ionen Akku
- 11 Motorisierte Mini-Elektrobürste
- 12 Extra-Soft Abstaub-Bürste
- 13 Flexible Fugendüse
- 14 UV-Licht-Bürste
- 15 LED-Fugendüse

Diese Gebrauchsanleitung gehört zum Invictus X9. Sie enthält wichtige Informationen zur Sicherheit und Verwendung.

Bitte nehmen Sie sich die Zeit, diese Gebrauchsanleitung sorgfältig zu lesen.

Achten Sie zu Ihrem eigenen Schutz und zum Schutz Dritter insbesondere auf das Kapitel Sicherheitshinweise und die im Dokument enthaltenen Warnhinweise.

Bewahren Sie diese Gebrauchsanleitung für späteres Nachschlagen auf. Geben Sie das Gerät nur zusammen mit der Gebrauchsanleitung an Dritte weiter.

Die Abbildungen in dieser Gebrauchsanleitung sind zur schematischen Darstellung der korrekten Anwendung gedacht. Sie können im Detail vom Originalprodukt abweichen.

In dieser Gebrauchsanleitung werden alle erhältlichen Zubehörteile des Gerätes berücksichtigt. Den Lieferumfang des von Ihnen erworbenen Sets können Sie der Verpackung oder dem separaten Einleger entnehmen. In Ihrem Set nicht enthaltene Teile können Sie selbstverständlich nachträglich erwerben.

Allgemeines

Zeichenerklärung

Die folgenden Symbole und Signalworte werden in dieser Gebrauchsanleitung, auf dem Gerät oder auf der Verpackung verwendet.



WARNUNG!

Sie können schwer oder tödlich verletzt werden, wenn Sie diese Hinweise nicht beachten.



VORSICHT!

Sie können verletzt werden, wenn Sie diese Hinweise nicht beachten.



ACHTUNG!

Warnt vor möglichen Sachschäden.

Sicherheit

Bestimmungsgemäßer Gebrauch

- Verwenden Sie das Gerät ausschließlich zur Reinigung von trockenen Untergründen. Das Gerät ist nur für die Verwendung im Haushalt vorgesehen. Es ist nicht für den gewerblichen oder industriellen Einsatz geeignet.
- Das Gerät ist nicht geeignet zum:
 - Aufsaugen von glühender Asche/Kohle, Zigaretten, Streichhölzern und anderen brennbaren bzw. leicht entzündlichen Stoffen – Brandgefahr
 - Aufsaugen von Wasser und anderen Flüssigkeiten – Kurzschlussgefahr
- Erweiterte Einsatzmöglichkeiten ergeben sich mit geeignetem, separat erhältlichen Zubehör (bspw. mit Invictus X-Water).
- Verwenden Sie das Gerät nur wie in dieser Gebrauchsanleitung beschrieben. Jede andere Verwendung gilt als nicht bestimmungsgemäß und kann zu Sachschäden oder sogar zu Personenschäden führen. Das Gerät ist kein Kinderspielzeug.
- Der Hersteller oder Händler übernimmt keine Haftung für Schäden, die durch nicht bestimmungsgemäßen oder falschen Gebrauch entstanden sind.

Sicherheits- und Warnhinweise



WARNUNG!

STROMSCHLAGGEFAHR

Fehlerhafte Elektroinstallation oder zu hohe Netzspannung können zu Stromschlägen führen.

- Schließen Sie das Gerät nur an, wenn die Netzspannung der Steckdose mit der Angabe auf dem Typenschild des Netzteils übereinstimmt.
- Schließen Sie das Netzteil nur an eine gut zugängliche Steckdose an, damit Sie es bei einem Störfall schnell vom Stromnetz trennen können.
- Betreiben Sie das Gerät nicht, wenn es sichtbare Schäden aufweist oder das Netzteil defekt ist.
- Verwenden Sie ausschließlich das beiliegende Netzteil, um den Akku des Gerätes zu laden.
- Das Netzkabel des Netzteils kann nicht ersetzt werden. Entsorgen Sie das Netzteil, wenn es beschädigt ist und ersetzen Sie es durch ein Netzteil desselben Typs.
- Öffnen Sie keinesfalls das Gehäuse des Gerätes, sondern überlassen Sie die Reparatur Fachkräften. Wenden Sie sich dazu an eine Fachwerkstatt. Bei eigenständig durchgeführten Reparaturen, unsachgemäßem Anschluss oder falscher Bedienung sind Haftungs- und Garantieansprüche ausgeschlossen.
- Fassen Sie den Netzstecker niemals mit feuchten Händen an.
- Ziehen Sie das Netzteil nie am Netzkabel aus der Steckdose, sondern fassen Sie immer den Netzstecker an.
- Verwenden Sie das Netzkabel nie als Tragegriff.
- Halten Sie das Gerät und das Netzteil von offenem Feuer und heißen Flächen fern.
- Verlegen Sie das Netzkabel so, dass es nicht zur Stolperfalle wird.
- Knicken Sie das Netzkabel nicht und legen Sie es nicht über scharfe Kanten

- Verwenden Sie das Gerät nur in Innenräumen. Betreiben Sie es nie in Feuchträumen oder im Regen.
- Lagern Sie das Gerät nie so, dass es in eine Wanne oder in ein Waschbecken fallen kann.
- Sorgen Sie dafür, dass Kinder keine Gegenstände in das Gerät hineinstecken.
- Lassen Sie das Gerät während des Betriebs nicht unbeaufsichtigt.
- Wenn Sie das Gerät nicht benutzen, es reinigen oder wenn eine Störung auftritt, schalten Sie das Gerät immer aus und ziehen Sie den Netzstecker aus der Steckdose.
- Benutzen Sie das Gerät nicht mit nassen Händen, wenn Sie sich auf nassem Untergrund befinden oder das Gerät nass ist.
- Das Gerät nicht verwenden, wenn es noch am Netzteil bzw. am Stromnetz angeschlossen ist.



WARNUNG!

GEFAHREN FÜR BESTIMMTE PERSONENGRUPPEN!

- Dieses Gerät kann von Kindern ab einem Alter von 8 Jahren sowie von Personen mit eingeschränkten physischen, sensorischen oder mentalen Fähigkeiten oder Mangel an Erfahrung und Wissen benutzt werden, wenn sie beaufsichtigt oder bezüglich des sicheren Gebrauchs des Gerätes unterwiesen wurden und die daraus resultierenden Gefahren verstanden haben. Kinder dürfen nicht mit dem Gerät spielen. Reinigung und Wartung durch den Benutzer darf nicht von Kindern ohne Beaufsichtigung durchgeführt werden.
- Halten Sie Kinder jünger als acht Jahre von dem Gerät und dem Netzteil fern.
- Lassen Sie Kinder nicht mit der Verpackungsfolie spielen. Kinder können sich beim Spielen darin verfangen und ersticken.

**WARNUNG!****EXPLOSIONS- UND VERÄTZUNGSGEFAHR!**

Bei unsachgemäßem Umgang mit Batterien und Akkus besteht Explosionsgefahr. Bei Kontakt mit ausgelaufener Batteriesäure können Sie sich Verätzungen zuziehen.

- Erhitzen Sie den Akku nicht und werfen Sie ihn nie ins offene Feuer. Zerstören Sie den Akku nicht, öffnen Sie ihn nicht, tauchen Sie ihn nicht in Flüssigkeiten und schließen Sie ihn nicht kurz.
- Vermeiden Sie den Kontakt von Batteriesäure mit Haut, Augen und Schleimhäuten. Spülen Sie bei Kontakt mit der Säure die betroffenen Stellen sofort mit reichlich klarem Wasser und suchen Sie ggf. einen Arzt auf.
- Verwenden Sie das beiliegende Netzteil ausschließlich zum Laden dieses Gerätes.

**VORSICHT!****VERLETZUNGSGEFAHR!**

Bei unsachgemäßem Umgang mit dem Gerät können Sie sich oder andere Personen verletzen.

- Richten Sie das Gerät nicht auf Personen oder Tiere.
- Halten Sie Haare und lose Kleidungsstücke von den Öffnungen des Gerätes fern. Das Gerät saugt während des Betriebs Luft ein und kann Sie verletzen, wenn es Ihre Haare oder lose Kleidungsstücke ansaugt.
- Verwenden Sie das Gerät nicht auf Oberflächen, die mit Zement oder anderen extrem feinporigen oder beim Einatmen giftigen Stoffen bedeckt sind.
- Überfahren Sie mit den Elektrobürsten keine Kabel, Leitungen usw., diese könnten sich in der rotierenden Bürstenrolle verfangen und dadurch beschädigt werden.
- Nach Gebrauch der UV-Licht-Bürste die UV-C-Lampe ausreichend abkühlen lassen. UV-C Strahlen sind schädlich für Augen und Haut. Legen Sie nie die Hand unter die UV-Licht-Bürste, während Sie in Betrieb ist. Schauen Sie nicht in die UV-C-Lampe.

 **HINWEIS!****BESCHÄDIGUNGSGEFAHR!**

Unsachgemäßer Umgang mit dem Gerät kann zu Beschädigungen des Geräts führen.

- Decken Sie die Lüftungsöffnungen des Geräts während des Betriebes nicht ab.
- Halten Sie das Gerät und das Netzteil von heißen Oberflächen fern. Setzen Sie das Gerät niemals hoher Temperatur (Heizung etc.) oder Witterungseinflüssen (Regen etc.) aus.
- Füllen Sie niemals Flüssigkeit in das Gehäuse des Geräts.
- Entfernen Sie Blockierungen durch Staub, Flusen, Haare usw., da diese die Saugleistung reduzieren können.
- Verwenden Sie das Gerät nicht mehr, wenn die Kunststoffbauteile Risse oder Sprünge aufweisen oder sich verformt haben. Ersetzen Sie beschädigte Bauteile nur durch passende Originalersatzteile.
- Blockieren Sie NIEMALS die Infrarot-Sensoren auf der Unterseite der UV-Licht-Bürste.

Vor dem ersten Gebrauch

1. Überprüfen Sie das Set auf Vollständigkeit und evtl. Transportschäden.
Den Lieferumfang des von Ihnen erworbenen Sets können Sie der Verpackung oder dem separaten Einleger entnehmen. Bei Beanstandungen kontaktieren Sie bitte unseren Kundenservice.
2. Entfernen Sie das Verpackungsmaterial sowie evtl. am Produkt befindliche Etiketten, die zum Transportschutz oder zur Werbung dienen.
3. Setzen Sie den Akku ein und laden Sie ihn auf.

Ladestation montieren

1. Stecken Sie die Halterung auf die Aussparung an der Vorderseite der Aufbewahrungsstation.
2. Schrauben Sie die Halterung mit der beiliegenden Schraube fest.

Akku laden



HINWEIS!

**Den Akku ausschließlich mit dem mitgelieferten Netzteil aufladen.
Nur Original-Akkus verwenden.**

1. Stellen Sie sicher, dass das Gerät ausgeschaltet ist.
2. Zum Aufladen des Akkus verbinden Sie die Ladebuchse (**k**) mit Hilfe des Netzteils mit einer geeigneten Steckdose (**Abb. D**).

Oder

Der Akku kann außerdem in der separaten Aufbewahrungsstation aufgeladen werden. Entnehmen Sie dazu den Akku aus dem Handgerät, indem Sie den Entriegelungsknopf (**o**) am Ende des Akkus drücken und ihn herausziehen. (**Abb. E**).

Schließen Sie die Aufbewahrungsstation mit Hilfe des mitgelieferten Netzteils an eine geeignete Steckdose an und stecken Sie den Akku in die entsprechende Aussparung (**Abb. F**).

3. Die Ladeanzeige (**d**) blinkt blau während des Ladevorgangs.
4. Wenn der Akku vollständig geladen ist, hört die Ladeanzeige auf zu blinken.

Saugrohr/Bürsten/Zubehör anbringen und abnehmen

- Schieben Sie das Saugrohr auf die Öffnung am Handgerät bis es einrastet. Zum Abnehmen drücken Sie den Entriegelungsknopf und ziehen Sie das Saugrohr vom Handgerät (**Abb. B**).
- Die Elektrobürste, die Mini-Elektrobürste und die UV-Licht-Bürste müssen für die korrekte Funktion mit Strom versorgt werden. Daher müssen diese Aufsätze entweder am Saugrohr oder direkt am Handgerät montiert werden. Dafür den jeweiligen Aufsatz aufstecken. Zum Abnehmen den Entriegelungsknopf drücken und den Aufsatz abnehmen (**Abb. C**).
- Alle anderen Aufsätze können beliebig direkt mit dem Handgerät oder zur Erhöhung der Reichweite mit dem Saugrohr, dem Verlängerungsschlauch und dem Winkeladapter verwendet werden.

Anwendung

Gerät ein-/ausschalten – Boost-Knopf

- Um den Staubsauger einzuschalten, drücken Sie den An-/Ausschalter (**i**). Der Staubsauger läuft, so lange Sie den Schalter gedrückt halten. Sie können auch den Feststellhebel nutzen um das Gerät auf Dauerbetrieb zu schalten.
- Durch Drücken des Boost-Knopfes (**e**) maximieren Sie die Saugleistung. Beim Ausschalten des Gerätes wird der Boost-Modus automatisch deaktiviert. Sie können den Boost-Modus auch durch erneutes Drücken des Boost-Knopfes abschalten.

Reinigen von Teppichen und Hartböden

- Lesen Sie vor dem Reinigen von Fußböden und Teppichen die Pflegehinweise der Hersteller.
- Rotierende Bürstenrollen können bei bestimmten Teppichen und Hartböden Schäden verursachen. Manche Teppiche fesseln, wenn sie mit rotierenden Bürstenrollen gereinigt werden. Testen Sie Bodenbeläge zuerst an einer verdeckten Stelle.
- Stellen Sie vor dem Saugen auf polierten Böden (Holzdielen, Linoleum etc.) sicher, dass sich keine Fremdkörper auf der Unterseite der Elektrobürste befinden, die Kratzer verursachen könnten.

Aufbewehrungsstation mit Ladefunktion

Speziell konstruiert zur platzsparenden und sicheren Aufbewahrung des Gerätes. Trennen Sie das Saugrohr vom Handgerät und setzen Sie das Handgerät wie abgebildet auf die Aufbewehrungsstation (**Abb. G**). An der Vorderseite befinden sich eine Aussparung zur Aufnahme der Elektrobürste (mit oder ohne Saugrohr) sowie 2 Aufnahmen für Zubehörteile. Zusätzlich kann die Aufbewehrungsstation als Ladestation genutzt werden (siehe: „Akku laden“).

Wandhalterung

Befestigen Sie die Wandhalterung mit den beigefügten Schrauben an der gewünschten Stelle. Vergewissern Sie sich, dass hinter der Montagefläche keine Rohre oder elektrischen Kabel liegen. Die Aussparung in der Halterung kann als Kabelhalterung benutzt werden, damit das Ladegerät nicht auf den Boden hängt, wenn es nicht benutzt wird.

Staub-Behälter leeren

1. Schalten Sie den Staubsauger aus.
2. Leeren Sie den Behälter spätestens, wenn die Max-Linie erreicht ist.
3. Halten Sie das Gerät mit dem Staub-Behälter über einen Mülleimer. Drücken Sie die Entriegelung des Staub-Behälters, damit die Klappe nach unten schwingt und der Schmutz herausfällt (**Abb. H**).
4. Verschließen Sie die Klappe wieder ordnungsgemäß.

Zyklon- / Vormotor- und HEPA-Filter entnehmen

 HINWEIS!

BESCHÄDIGUNGSGEFAHR!

Unsachgemäßer Umgang mit dem Gerät kann zu Beschädigungen am Gerät führen. Reinigen Sie ALLE Filter regelmäßig, um die Saugleistung zu erhalten.

1. Schalten Sie den Staubsauger aus.
2. Entfernen Sie den Staub-Behälter (**Abb. I**) (siehe auch Abschnitt: Staub-Behälter leeren).
3. Entfernen Sie den Zyklonfilter (**b**) indem Sie ihn im Uhrzeigersinn drehen (**Abb. M**).
4. Entnehmen Sie die Vormotorfilter (**c**), indem Sie sie nach oben aus dem Handgerät entnehmen (**Abb. J**).
5. Entnehmen Sie den HEPA-Filter (**Abb. K**).
6. Reinigen Sie die Filter (siehe Abschnitt: Reinigung).
7. Setzen Sie die Filter wieder in das Handgerät ein und befestigen Sie den Staub-Behälter wieder.

 HINWEIS!

Wechseln Sie den HEPA-Filter in einem Intervall von ca. 6 Monaten.

Reinigung

! HINWEIS!

BESCHÄDIGUNGSGEFAHR!

Unsachgemäßer Umgang mit dem Gerät kann zu Beschädigungen am Gerät führen.

Tauchen Sie den Staubsauger zum Reinigen niemals in Wasser und achten Sie darauf, dass keine Flüssigkeit in die Motoreinheit gelangt.

Achten Sie darauf, dass alle Teile, insbesondere die Filter, vollständig getrocknet sind, bevor Sie den Staubsauger nach der Reinigung wieder zusammensetzen.

Verwenden Sie keine aggressiven Reinigungsmittel, Bürsten mit Metall- oder Nylonborsten sowie keine scharfen oder metallischen Reinigungsgegenstände wie Messer, harte Spachtel und dergleichen.

Diese können die Oberfläche beschädigen.

1. Schalten Sie den Staubsauger aus.
2. Zur Reinigung des Staubbehälters können Sie diesen vom Handgerät entnehmen.
 - Drücken Sie dazu den Entriegelungsknopf am Boden des Handgerätes (**g**).
 - Kippen Sie den Staub-Behälter vom Handgerät weg und entnehmen Sie ihn (**Abb. I**).
 - Reinigen Sie den Staub-Behälter mit einer Bürste oder einem feuchten Tuch.
 - Zum Wiedereinsetzen verbinden Sie den Staub-Behälter zunächst an der oberen, vorderen Seite mit dem Handgerät, drücken ihn dann Richtung Handgerät und rasten mit einem Klicken ein.
3. Zyklon- und Vormotorfilter können ausgeklopft oder bei Bedarf unter fließendem Wasser gereinigt werden.
4. Den HEPA-Filter zur Reinigung ausklopfen.
5. Bürstenrolle reinigen.
 - Zum Reinigen der King Brush lösen Sie die kleine Schraube auf der Unterseite des Gehäuses mit einer Münze oder einem passenden Schraubendreher und entfernen Sie die kleine Abdeckung. Bei der UV-Licht-Bürste entfernen Sie die Abdeckung auf der Unterseite.
 - Entnehmen Sie die Bürstenrolle (**Abb. L**) und reinigen Sie sie ggf. unter fließendem Wasser.
 - Achten Sie beim Wiedereinsetzen auf die korrekte Positionierung.
 - Die Bürstengehäuse dürfen wegen des integrierten Motors nur mit einem leicht angefeuchteten Tuch oder einer weichen Bürste gereinigt werden. Auf keinen Fall unter fließendes Wasser halten.
6. Lassen Sie alle Teile vor dem erneuten Zusammensetzen vollständig trocknen.

Fehlerbehebung



WARNUNG!

Vor Behebung einer Störung das Gerät ausschalten und den Netzstecker ziehen! Sonst kann es zu Verletzungen oder Stromschlägen kommen.

PROBLEM	MÖGLICHE URSACHE/LÖSUNG
Gerät funktioniert nicht	Prüfen Sie, ob der Akku aufgeladen ist und laden Sie ihn ggf. erneut.
	Prüfen Sie, ob die Bürstenrolle blockiert ist und entfernen Sie ggf. den Schmutz.
Aufladen des Akkus funktioniert nicht	Prüfen Sie, ob das Ladegerät korrekt in der Ladebuchse steckt.
	Prüfen Sie, ob das Netzteil korrekt an eine funktionierende Steckdose angeschlossen ist.
	Evtl. ist die Steckdose defekt, probieren Sie eine andere.
	Prüfen Sie, ob Sie das korrekte Netzteil verwendet haben.
Schwache Saugleistung	Prüfen Sie die Ansaug-Öffnung am Staub-Behälter und reinigen Sie sie ggf..
	Leeren Sie den Staub-Behälter und reinigen Sie den Zyklonfilter und den Vormotorfilter.
	Prüfen Sie, ob sich Haare, Fasern o.ä. um die Bürstenrolle gewickelt haben und entfernen Sie diese ggf..
Unnormale Motorgeräusche	Prüfen Sie, ob das Saugrohr oder die Ansaugöffnung am Staub-Behälter verstopft sind und reinigen Sie sie ggf..



HINWEIS!

Sollte sich die Störung nicht beseitigen lassen, kontaktieren Sie bitte unseren Kundenservice. Öffnen Sie niemals das Gerät!

Entsorgung

(Anwendbar in der EU und anderen europäischen Staaten mit Systemen zur getrennten Sammlung von Wertstoffen).

Verpackung

Das Verpackungsmaterial ist wiederverwertbar. Entsorgen Sie die Verpackung umweltgerecht und führen Sie sie der Wertstoffsammlung zu.

Elektrogeräte



Das Symbol der durchgestrichenen Mülltonne zeigt an, dass dieses Produkt nicht zusammen mit dem normalen Hausmüll entsorgt werden darf. Entsorgen Sie elektrische und elektronische Geräte bitte über Ihr örtliches Rücknahmesystem.

■ Weitere Informationen zu Entsorgung und Recycling dieses Gerätes erhalten Sie bei den kommunalen Entsorgungsbetrieben, dem Geschäft in dem Sie das Produkt gekauft haben oder beim Hersteller.



Akkus und Batterien sind vor der Entsorgung des Gerätes zu entnehmen und getrennt vom Gerät zu entsorgen. Im Sinne des Umweltschutzes dürfen Batterien und Akkus, egal ob Sie Schadstoffe* enthalten oder nicht, nicht über den normalen Hausmüll entsorgt werden, sondern müssen an entsprechenden Sammelstellen abgegeben werden. Bitte informieren Sie sich über die örtlichen Bestimmungen zur gesonderten Entsorgung von Akkus und Batterien. Auch entladene Akkus enthalten noch Restenergie. Decken Sie daher vor dem Entsorgen die Pole mit Isolierband ab, um einen Kurzschluss zu vermeiden, der wiederum einen Brand oder eine Explosion auslösen könnte.

*gekennzeichnet mit: Cd = Cadmium, Hg = Quecksilber, Pb = Blei

Technische Daten

Modell	X9
Größe (H x B x T)	123 x 22,5 x 26 cm
Länge des Saugrohrs	Ca. 71 cm
Leistung (mit Elektrobürste)	380 W
Akku	25,2 V Li-Ion Akku
Akkukapazität	2.500 mAh
Akkuladedaure	2 – 3 h
Betriebsdauer	Max. 35 min (im Boost-Modus: 10 min)
Kapazität des Staub-Behälters	Ca. 0,5 l
Netzteil	
Hersteller	Dongguan Yinli Electronics Co., Ltd Jiaren Industrial Zone, Shuinan, Shijie Town, Dongguan City, Guangdong Province, China
Modell	YLJXIIBY-E300100
Eingangsspannung / -frequenz	100 – 240 V / 50/60 Hz
Ausgangsspannung / -strom / -leistung	30 V = / 1,0 A / 30 W
Durchschnittliche Effizienz im Betrieb	≥86,95 %
Effizienz bei geringer Last (10%)	≥76,95 %
Leistungsaufnahme bei Nulllast	≤0,1 W

Genius Kundenservice

Wenn Sie Fragen zu Ihrem Genius Produkt haben, besuchen Sie **www.genius.tv/kontaktformular**

Alternativ können Sie sich auch telefonisch oder per Email an den Kundenservice wenden:

✉ **service@genius-germany.de**

☎ **+49 (0) 6431 9 21 96 00**

Oder besuchen Sie uns unter: www.genius.tv