

↔ DOMETIC

MOBILE COOLING

TROPICOOL



TCX07, TCX14, TCX21, TCX35

EN	Thermoelectric cooler Operating manual	NO	Termoelektrisk kjøleboks Bruksanvisning
DE	Thermoelektrische Kühlbox Bedienungsanleitung	FI	Sähkökäyttöinen kylmälaulukku Käyttöohje
FR	Glacière thermoélectrique Notice d'utilisation	RU	Термоэлектрический холодильник Инструкция по эксплуатации
ES	Nevera termoeléctrica Instrucciones de uso	PL	Przenośna lodówka termoelektryczna Instrukcja obsługi
PT	Geleira termoeléctrica Manual de instruções	SK	Termoelektrický chladiaci box Návod na obsluhu
IT	Frigorifero termoelettrico Istruzioni per l'uso	CS	Termoelektrický chladicí box Návod k obsluze
NL	Thermo-elektrische koelbox Gebruiksaanwijzing	HU	Termoelektromos hűtőkészülék Használati utasítás
DA	Termoelektrisk køleboks Betjeningsvejledning		
SV	Termoelektrisk kylbox Bruksanvisning		

© 2020 Dometic Group. The visual appearance of the contents of this manual is protected by copyright and design law. The underlying technical design and the products contained herein may be protected by design, patent or be patent pending. The trademarks mentioned in this manual belong to Dometic Sweden AB. All rights are reserved.

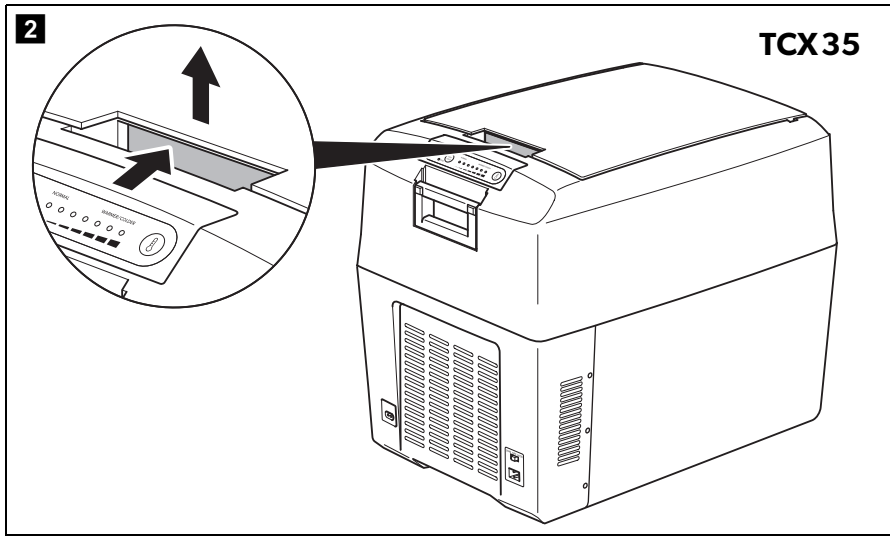
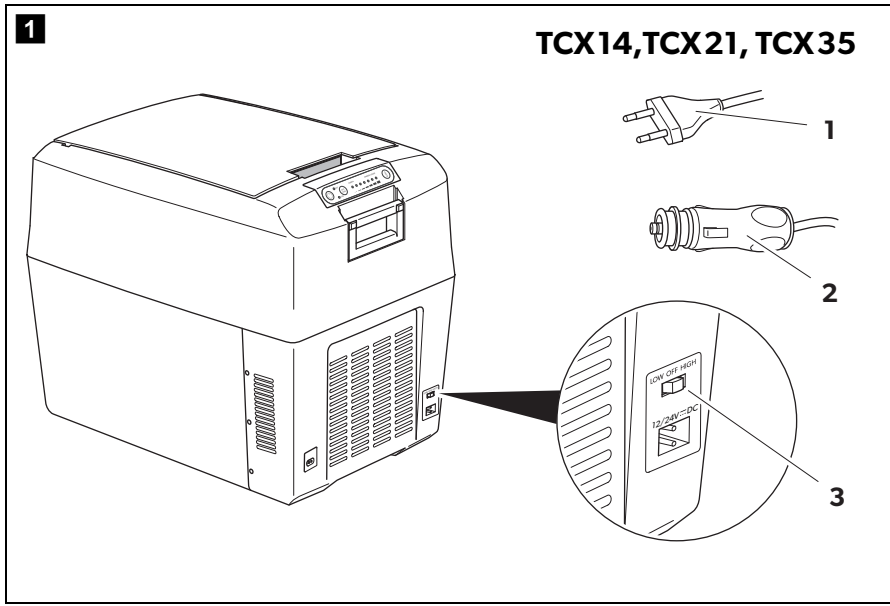

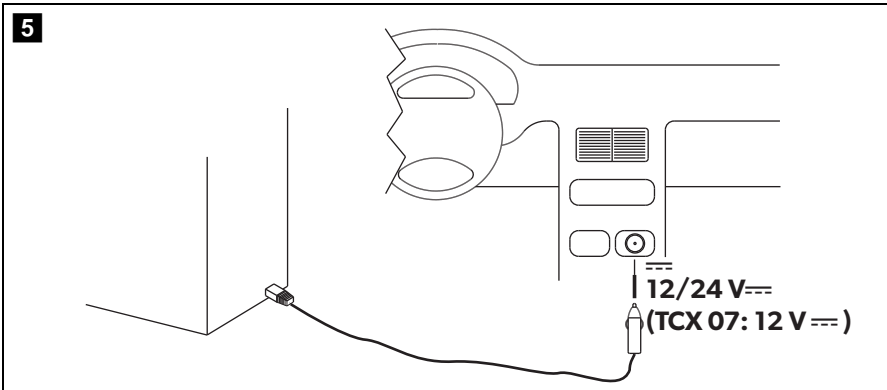
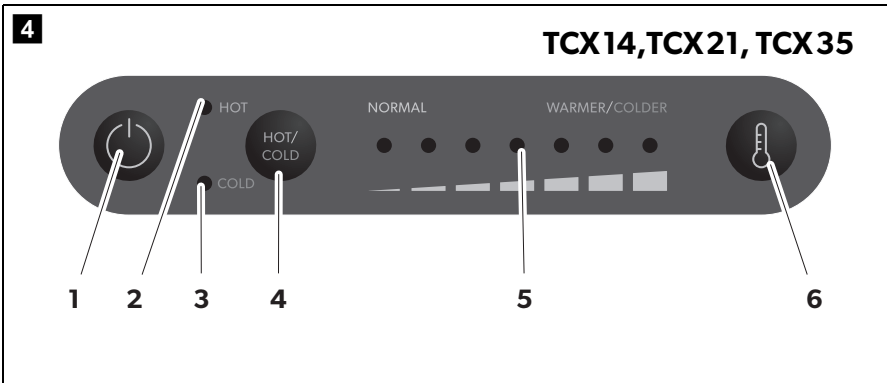
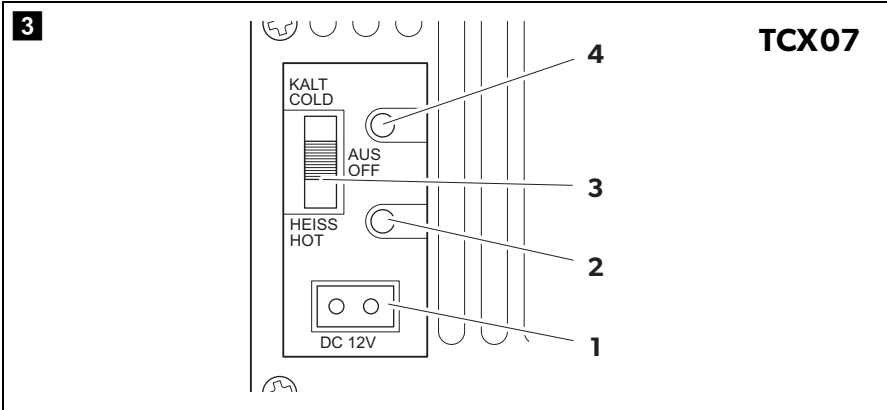

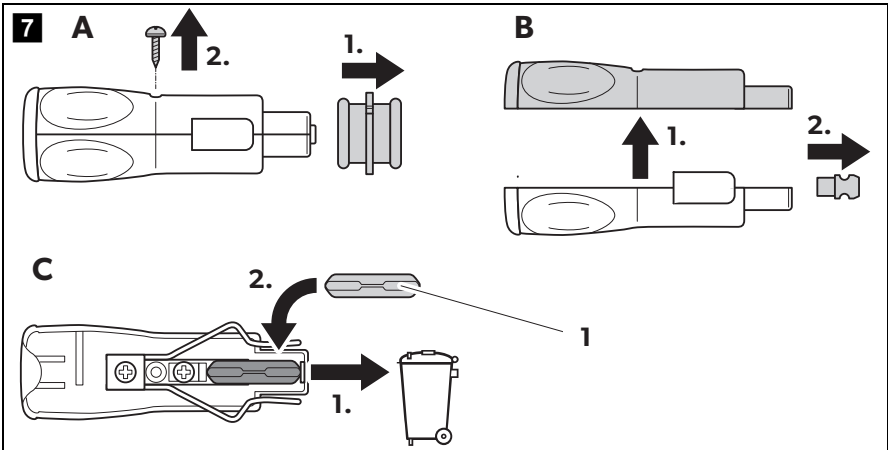
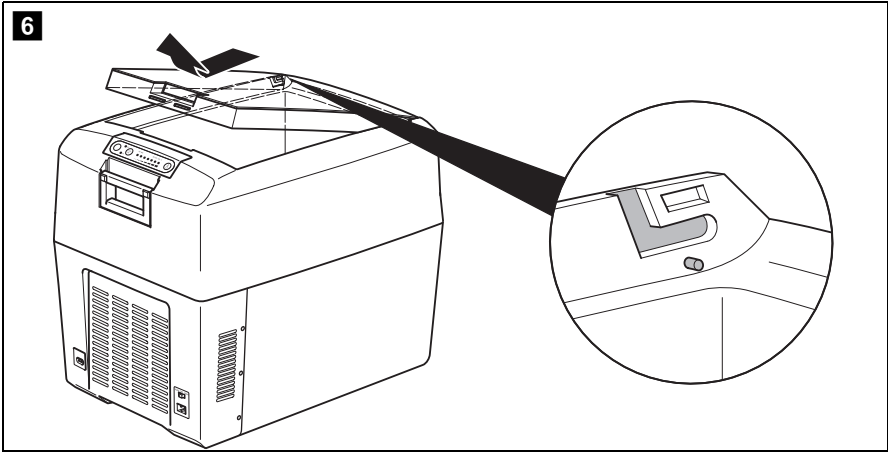

8

TCX07

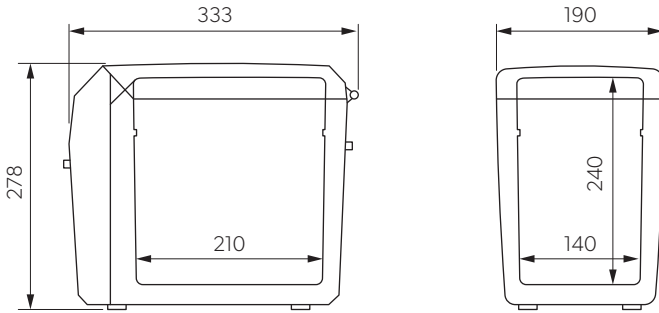

9

TCX14

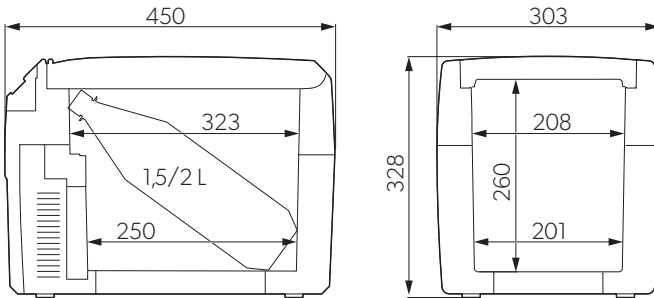

10

TCX 21

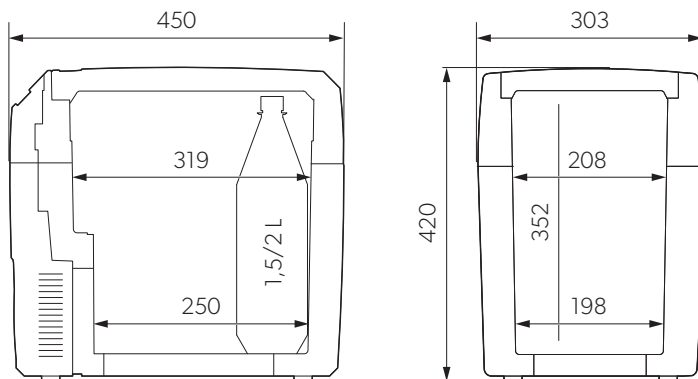

11

TCX 35

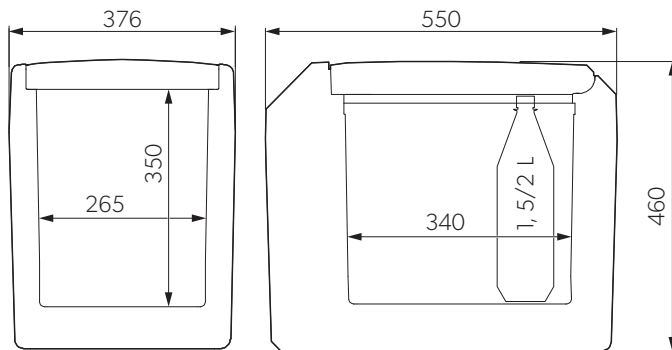

Please read these instructions carefully and follow all instructions, guidelines, and warnings included in this product manual in order to ensure that you install, use, and maintain the product properly at all times. These instructions **MUST** stay with this product.

By using the product, you hereby confirm that you have read all instructions, guidelines, and warnings carefully and that you understand and agree to abide by the terms and conditions as set forth herein. You agree to use this product only for the intended purpose and application and in accordance with the instructions, guidelines, and warnings as set forth in this product manual as well as in accordance with all applicable laws and regulations. A failure to read and follow the instructions and warnings set forth herein may result in an injury to yourself and others, damage to your product or damage to other property in the vicinity. This product manual, including the instructions, guidelines, and warnings, and related documentation, may be subject to changes and updates. For up-to-date product information, please visit www.dometic.com.

Table of contents

1	Explanation of symbols	8
2	Safety notes	9
3	Scope of delivery	11
4	Intended use	11
5	Technical description	12
6	Operation	13
7	Cleaning and servicing	17
8	Disposal	17
9	Troubleshooting	18
10	Technical data	19

1 Explanation of symbols



WARNING!

Safety instruction: Indicates a hazardous situation that, if not avoided, could result in death or serious injury.



CAUTION!

Safety instruction: Indicates a hazardous situation that, if not avoided, could result in minor or moderate injury.



NOTICE!

Indicates a situation that, if not avoided, can result in property damage.

**NOTE**

Supplementary information for operating the product.

2 Safety notes



WARNING! Failure to obey these warnings could result in death or serious injury.

Electrocution hazard

- Do not operate the cooling device if it is visibly damaged.
- If this cooling device's power cable is damaged, it must be replaced to prevent safety hazards.
- This cooling device may only be repaired by qualified personnel. Improper repairs can lead to considerable hazards.

Fire hazard

- When positioning the device, ensure the supply cord is not trapped or damaged.
- Do not locate multiple portable socket-outlets or portable power supplies at the rear of the device.

Health hazard

- This device can be used by children aged from 8 years and above and persons with reduced physical, sensory or mental capabilities or lack of experience and knowledge if they have been given supervision or instruction concerning use of the device in a safe way and understand the hazards involved.
- Children shall not play with the device.
- Cleaning and user maintenance shall not be made by children without supervision.
- Children aged from 3 to 8 years are allowed to load and unload cooling devices.

Explosion hazard

- Do not store any explosive substances such as spray cans with a flammable propellant in the cooling device.



CAUTION! Failure to obey these cautions could result in minor or moderate injury.

Electrocution hazard

- Before starting the cooling device, ensure that the power supply line and the plug are dry.
- Disconnect the cooling device from the power supply
 - before each cleaning and maintenance
 - after every use

Health hazard

- Please check if the cooling capacity of the device is suitable for storing the food or medicine you wish to cool.
- Food may only be stored in its original packaging or in suitable containers.
- Opening the cooling device for long periods can cause significant increase of the temperature in the compartments of the device.
- Clean regularly surfaces that can come in contact with food and accessible drainage systems.
- If the device is left empty for long periods:
 - Switch off the device.
 - Defrost the device.
 - Clean and dry the device.
 - Leave the lid open to prevent mould developing within the device.



NOTICE! Damage hazard

- Check that the voltage specification on the type plate corresponds to that of the energy supply.
- Only connect the cooling device as follows:
 - With the DC connection cable to a DC power supply in the vehicle
 - Or with the AC connection cable to an AC power supply
- Never pull the plug out of the socket by the cable.
- If the cooling device is connected to a DC outlet: Disconnect the cooling device and other power consuming devices from the battery before connecting a quick charging device.
- If the cooling device is connected to a DC outlet: Disconnect the cooling device or switch it off when you turn off the engine. Otherwise you may discharge the battery.
- The cooling device is not suitable for transporting caustic materials or materials containing solvents.

- Do not use electrical devices inside the cooling device unless they are recommended by the manufacturer for the purpose.
- Do not place the cooling device near naked flames or other heat sources (heaters, direct sunlight, gas ovens etc.).
- **Risk of overheating!**
Ensure at all times that there is a minimum of 50 mm ventilation on all four sides of the cooling device. Keep the ventilation area free of any objects that could restrict the air flow to the cooling components. Do not place the cooling device in closed compartments or areas with none or minimal air flow.
- Ensure that the ventilation openings are not covered.
- Do not fill the inner container with ice or fluids.
- Never immerse the cooling device in water.
- Protect the cooling device and cables against heat and moisture.
- The device shall not to be exposed to rain.

3 Scope of delivery

Quantity	Description
1	Mobile thermoelectric cooler
1	Connection cable for AC connection
1	Connection cable for DC connection
1	Power adapter for AC connection (TCX07 only)
1	Instruction manual

Check before starting up the device that all parts are available belonging to the scope of delivery.

4 Intended use

The cooling box is suitable for cooling food. The cooling box is also suitable for use on vehicles. The cooling box is designed to be operated from a DC power supply socket of a vehicle or from an AC power supply.

The cooling box is suitable for camping use.

The cooling box is not suitable for:

- storage of corrosive, caustic or solvent-containing substances
- freezing of food

This cooling box is not intended to be used as a built-in appliance.

This cooling box is only suitable for the intended purpose and application in accordance with these instructions.

This manual provides information that is necessary for proper installation and/or operation of the cooling box. Poor installation and/or improper operating or maintenance will result in unsatisfactory performance and a possible failure.

The manufacturer accepts no liability for any injury or damage to the product resulting from:

- Incorrect assembly or connection, including excess voltage
- Incorrect maintenance or use of spare parts other than original spare parts provided by the manufacturer
- Alterations to the product without express permission from the manufacturer
- Use for purposes other than those described in this manual

Dometic reserves the right to change product appearance and product specifications.

5 Technical description

The cooling device is suitable for mobile use. It can cool goods up to max. 27 °C (TCX07: 25 °C) under ambient temperature (thermostatic switch-off at approx. 2 °C) or keep them warm up to max. 65 °C.

The cooling device is a low-wear thermo-electric cooler with fan-assisted heat removal.

TCX14, TCX21, TCX35

If the device has reached the set temperature range, it will automatically switch over to the energy save mode. In this mode only the energy which is required to reach the temperature inside the box is consumed.

The cooling device is equipped with an automatic priority circuit. Thus it is ensured that with simultaneous connection to the AC mains supply and to a 12/24 V battery, the AC mains supply will be used.

6 Operation



NOTICE!

Take care that there are only objects or goods in the cooling device which may be cooled or heated to the selected temperature.



NOTE

Before you put the new cooling device into operation, you should clean it inside and outside with a damp cloth for hygienic reasons (see also chapter "Cleaning and servicing" on page 17).

To avoid food waste, note the following:

- Keep temperature fluctuation as low as possible. Only open the cooling box as often and for as long as necessary. Store the foodstuff in such a way that the air can still circulate well.
- Adjust the temperature to the quantity and type of the foodstuff.
- Foodstuff can easily absorb or release odor or taste. Always store foodstuff covered or in closed containers/bottles.

6.1 Tips to save energy

- Choose a well ventilated location which is protected from direct sunlight.
- If you want to set an increased energy efficiency and a limited cooling capacity for the cooler device, use the device's ECO mode (TCX14, TCX21, TCX35).
- Allow warm food to cool down first before placing it in the cooling device to keep cool.
- Do not open the cooling device more often than necessary.
- Do not leave the cooling device open for longer than necessary.

6.2 Connecting to vehicle power



NOTE

If you connect the cooling device to the vehicle power, remember that you may have to turn on the ignition to supply it with power.

For safety reasons the cooler is equipped with an electronic system to prevent polarity reversal. This protects the cooler against short-circuiting when connecting to a battery.

6.3 Opening the cooler

- ▶ **TCX35 only:** Unlock the cooling device (fig. **2**, page 3).
- ▶ Open the cooling device.

6.4 Connecting the cooling box to 230 V~

TCX07

- ▶ Connect the AC cable to the power adapter.
- ▶ Plug the other end of the AC cable into the socket (AC main side).
- ▶ Connect one end of the DC cable to the power adapter.
- ▶ Connect the other end of the DC cable to the socket at the cooling box.

TCX14, TCX21, TCX35

- ▶ Connect the cooling device using the AC connection cable supplied (fig. **1** 1, page 4) to an AC mains power socket.

6.5 Connecting the cooling box to 12 V==



NOTE

The plug's polarity cannot be reversed: it can only be inserted into the socket in one direction.

TCX07

- ▶ Plug one end of the 12 V connection cable into the socket of the cool box.
- ▶ Connect the other end of the 12 V connection cable to the DC socket in your vehicle (fig. **5**, page 4).

TCX14, TCX21, TCX35

- ▶ Connect the cooling device using the DC connection cable supplied (fig. **1** 2, page 3) to the DC socket in the vehicle (fig. **5**, page 4).

6.6 Switching on the cooling box

TCX07

- ▶ Place the cooling box on a firm base.
- ▶ Push the switch on the operating panel (fig. **3** 3, page 4) into the “HOT” position or the “COLD” position to switch the coolbox on.
- ✓ The cooling box starts cooling/heating the interior:

Operating display	Operating mode
Red (fig. 3 2, page 4)	Heating
Green (fig. 3 4, page 4)	Cooling

TCX14, TCX21, TCX35

- ▶ Place the cooling device on a firm base.
- ▶ Press the button “**⏻**” on the control panel to switch on the cooling device.
- ✓ The cooling device starts to cool or heat the interior space.

Operating display	Operating mode
red (fig. 4 2, page 4)	heating
blue (fig. 4 3, page 4)	cooling

6.7 Switching between cooling and heating

TCX07

- ▶ If you wish to switch between **cooling** and **heating**, push the switch on the operating panel (fig. **3** 3, page 4) into the “HOT” or “COLD” position.
- ✓ The red or green operating display lights up and the device begins cooling/heating.
- ▶ If you wish to end the cooling/heating process, push the switch on the operating panel (fig. **3** 3, page 4) into the “AUS/OFF” position.
- ▶ If you wish to switch off the device, pull out the connecting cable.

TCX14, TCX21, TCX35

- ▶ If you wish to switch between **cooling** and **heating**, press the button “HOT/COLD”.

**NOTE**

The control unit of the cooling device has a memory function. It memorises the selected temperature range for each mode (cooling and heating). Thus the temperature range which was previously selected in the respective mode is set again with each switching on or switching over.

- ✓ The red or blue operating display lights up and the device starts to cool/heat.
- ▶ When you want to finish the cooling or heating process, press the button “⏻”.
- ▶ When you stop using the cooling device, disconnect it from the mains.

6.8 Selecting the temperature (TCX14, TCX21, TCX35)

The set temperature status display (fig. 4 5, page 4) indicates the selected temperature. With an increasing number of illuminated LEDs, the cooling or heating intensity also increases.

**NOTE**

The following temperature indications are subject to tolerances and are dependent on the measuring position.

Temperature at interior space center at approx. 25 °C ambient temperature:

	Status display (fig. 4 5, page 4)	Interior temperature
Cooling	7 illuminated LEDs	approx 1 °C (TCX14) approx 3 °C (TCX21, TCX35)
	1 illuminated LED	approx 17 °C (ECO mode)
Heating	7 illuminated LEDs	approx 65 °C
	1 illuminated LED	approx 48 °C

- ▶ To select the **cool** or **heat** temperature, press the “🌡️” button repeatedly until the desired number of LEDs are illuminated.

6.9 Removing the lid (TCX14, TCX21, TCX35)

You can remove the lid of the cooling device (fig. 6, page 5):

- ▶ Open the lid until it is at an approx. 30° angle to the cooler.

- ▶ Pull the lid forwards and lift it off diagonally.

7 Cleaning and servicing



NOTICE! Damage hazard

- Never clean the cooler under running water or in dish water.
- Do not use abrasive cleaning agents or hard objects during cleaning as these can damage the cooler.

- ▶ Occasionally clean the device interior and exterior with a damp cloth.
- ▶ Make sure that the air inlet and outlet vents on the device are free of any dust and dirt, so that heat can be released and the device is not damaged.

8 Disposal

- ▶ Place the packaging material in the appropriate recycling waste bins wherever possible.





If you wish to finally dispose of the product, ask your local recycling centre or specialist dealer for details about how to do this in accordance with the applicable disposal regulations.

9 Troubleshooting

Fault	Possible cause	Suggestion
The cooling device does not function and the fan impeller which is visible from outside does not rotate.	There is no voltage present in the DC power socket in your vehicle.	The ignition must be switched on in most vehicles to apply current to the DC power socket.
The ignition is switched on and the cooling device does not work.	The DC power socket is dirty. This results in a poor electrical contact.	Clean the socket of the DC power socket with a non-metallic brush and a solvent, so that the middle contact pin is clean. If the plug of your cooling device becomes very warm in the DC power socket, either the DC power socket must be cleaned or the plug has not been assembled correctly.
	The fuse of the connecting cable is burnt through.	Replace the fuse (fig. 7 1, page 5) of the DC plug with one of the same rating.
	The vehicle fuse is burnt through.	Replace the vehicle fuse of the DC power socket (usually 15 A). (Observe the operating instructions in your motorcar for this).
Your cooling device does not cool satisfactorily and the fan impeller at the outside does not rotate.	The ventilator motor is defective.	The repair can be executed only by an authorized customer service.
Your cooling device does not cool satisfactorily and the fan impeller at the outside rotates.	The ventilator motor for the inner ventilator is defective.	
	The thermo-electric element is defective.	
	The integrated power unit is defective.	

10 Technical data

	TCX07
Input voltage:	12 V== 230 V~ (with power adapter)
Power input:	38 W (12 V==) 43 W (230 V~)
Interior temperature range	
– Cooling:	max. 25 °C below ambient temperature
– Heating:	max. 65 °C
Climate class:	N
Ambient temperature:	+16 °C to +32 °C
Dimensions:	fig. 8 , page 6
Weight:	2.8 kg (without power adapter)
Inspection/Certificate:	

	TCX14	TCX21	TCX35
Input voltage:	12/24 V=== 220 – 240 V~		
Power input:	46 W (12 V===) 50 W (24 V===) 64 W (230 V~)		
Interior temperature range (7 to 1 LEDs) – Cooling:	1 °C to 17 °C	3 °C to 17 °C	
	(max. 27 °C below ambient temperature)		
Interior temperature range (7 to 1 LEDs) – Heating:	48 °C to 65 °C		
Climate class:	N		
Ambient temperature:	+16 °C to +32 °C		
Dimensions:	fig. 9 , page 6	fig. 10 , page 7	fig. 11 , page 7
Weight:	5.8 kg	7.3 kg	10.6 kg
Inspection/Certificate:			

Lesen und befolgen Sie bitte alle Anweisungen, Richtlinien und Warnhinweise in diesem Produkthandbuch sorgfältig, um sicherzustellen, dass Sie das Produkt ordnungsgemäß installieren und stets ordnungsgemäß betreiben und warten. Diese Anleitung MUSS bei dem Produkt verbleiben.

Durch die Verwendung des Produktes bestätigen Sie hiermit, dass Sie alle Anweisungen, Richtlinien und Warnhinweise sorgfältig gelesen haben und dass Sie die hierin dargelegten Bestimmungen verstanden haben und ihnen zustimmen. Sie erklären sich damit einverstanden, dieses Produkt nur für den angegebenen Verwendungszweck und gemäß den Anweisungen, Richtlinien und Warnhinweisen dieses Produkthandbuchs sowie gemäß allen geltenden Gesetzen und Vorschriften zu verwenden. Eine Nichtbeachtung der hierin enthaltenen Anweisungen und Warnhinweise kann zu einer Verletzung Ihrer selbst und anderer Personen, zu Schäden an Ihrem Produkt oder zu Schäden an anderem Eigentum in der Umgebung führen. Dieses Produkthandbuch, einschließlich der Anweisungen, Richtlinien und Warnhinweise, sowie die zugehörige Dokumentation können Änderungen und Aktualisierungen unterliegen. Aktuelle Produktinformationen finden Sie unter www.dometic.com.

Inhaltsverzeichnis

1	Erklärung der Symbole	21
2	Sicherheitshinweise	22
3	Lieferumfang	24
4	Bestimmungsgemäßer Gebrauch	25
5	Technische Beschreibung	25
6	Bedienung	26
7	Reinigung und Wartung	31
8	Entsorgung	31
9	Störungsbeseitigung	32
10	Technische Daten	33

1 Erklärung der Symbole



WARNUNG!

Sicherheitshinweis auf eine Gefahrensituation, die zum Tod oder zu schwerer Verletzung führen kann, wenn sie nicht vermieden wird.



VORSICHT!

Sicherheitshinweis auf eine Gefahrensituation, die zu einer leichten oder mittelschweren Verletzung führen kann, wenn sie nicht vermieden wird.



ACHTUNG!

Hinweis auf eine Situation, die zu Sachschäden führen kann, wenn sie nicht vermieden wird.

**HINWEIS**

Ergänzende Informationen zur Bedienung des Produktes.

2 Sicherheitshinweise



WARNUNG! Nichtbeachtung dieser Sicherheitshinweise kann zum Tod oder zu schweren Verletzungen führen.

Lebensgefahr durch Stromschlag

- Wenn das Kühlgerät sichtbare Beschädigungen aufweist, dürfen Sie es nicht in Betrieb nehmen.
- Wenn das Anschlusskabel dieses Kühlgerätes beschädigt wird, muss es ersetzt werden, um Gefährdungen zu vermeiden.
- Reparaturen an diesem Kühlgerät dürfen nur von Fachkräften durchgeführt werden. Durch unsachgemäße Reparaturen können erhebliche Gefahren entstehen.

Brandgefahr

- Stellen Sie beim Aufstellen des Geräts sicher, dass das Anschlusskabel nicht eingeklemmt oder beschädigt wird.
- Positionieren Sie an der Geräterückseite keine tragbaren Mehrfachsteckdosen oder tragbare Netzteile.

Gesundheitsgefahr

- Dieses Gerät kann von Kindern ab 8 Jahren und Personen mit eingeschränkten physischen, sensorischen oder geistigen Fähigkeiten oder einem Mangel an Erfahrung und Wissen verwendet werden, wenn sie beaufsichtigt werden oder eine Anleitung zur sicheren Benutzung des Geräts erhalten haben und sie die daraus resultierenden Gefahren verstehen.
- Kinder dürfen nicht mit dem Kühlgerät spielen.
- Reinigung und Benutzer-Wartung dürfen nicht von Kindern ohne Beaufsichtigung durchgeführt werden.
- Kinder im Alter von 3 bis 8 Jahren dürfen Kühlgeräte be- und entladen.

Explosionsgefahr

- Lagern Sie keine explosionsfähigen Stoffe wie z. B. Sprühdosen mit brennbarem Treibgas im Kühlgerät.



VORSICHT! Nichtbeachtung dieser Sicherheitshinweise kann zu leichten oder mittelschweren Verletzungen führen.

Lebensgefahr durch Stromschlag

- Achten Sie vor der Inbetriebnahme darauf, dass Zuleitung und Stecker trocken sind.
- Trennen Sie das Kühlgerät von der Stromversorgung
 - vor jeder Reinigung und Pflege
 - nach jedem Gebrauch

Gesundheitsgefahr

- Prüfen Sie, ob die Kühlleistung des Kühlgerätes den Anforderungen der Lebensmittel oder Medikamente entspricht, die Sie kühlen wollen.
- Lebensmittel dürfen nur in Originalverpackungen oder geeigneten Behältern eingelagert werden.
- Das Öffnen des Kühlgerätes über einen längeren Zeitraum kann einen erheblichen Temperaturanstieg in den Fächern des Gerätes verursachen.
- Reinigen Sie regelmäßig Oberflächen, die mit Lebensmitteln und zugänglichen Entwässerungssystemen in Berührung kommen können.
- Wenn das Gerät für längere Zeit leer steht:
 - Schalten Sie das Gerät aus.
 - Tauen Sie das Gerät ab.
 - Reinigen und trocknen Sie das Gerät.
 - Lassen Sie den Deckel offen, um Schimmelbildung im Gerät zu verhindern.



ACHTUNG! Beschädigungsgefahr

- Vergleichen Sie die Spannungsangabe auf dem Typenschild mit der vorhandenen Energieversorgung.
- Schließen Sie das Kühlgerät nur wie folgt an:
 - mit dem Gleichstrom-Anschlusskabel an das Gleichstromnetz im Fahrzeug
 - oder mit dem Wechselstrom-Anschlusskabel an das Wechselstromnetz
- Ziehen Sie den Stecker nie am Anschlusskabel aus der Steckdose.
- Wenn das Kühlgerät an der Gleichstrom-Steckdose angeschlossen ist: Klemmen Sie Ihr Kühlgerät und andere Verbraucher von der Fahrzeugbatterie ab, bevor Sie ein Schnellladegerät anschließen.

- Wenn das Kühlgerät an der Gleichstrom-Steckdose angeschlossen ist: Trennen Sie die Verbindung oder schalten Sie das Kühlgerät aus, wenn Sie den Motor ausschalten. Sonst kann die Fahrzeugbatterie entladen werden.
- Das Kühlgerät ist nicht geeignet für den Transport ätzender oder lösungsmittelhaltiger Stoffe.
- Benutzen Sie keine Elektrogeräte innerhalb des Kühlgerätes, außer wenn diese Elektrogeräte vom Hersteller dafür empfohlen werden.
- Stellen Sie das Kühlgerät nicht in der Nähe von offenen Flammen oder anderen Wärmequellen (Heizung, starke Sonneneinstrahlung, Gasöfen usw.) ab.
- **Überhitzungsgefahr!**
Achten Sie stets darauf, dass die Belüftung auf allen vier Seiten des Kühlgeräts mindestens 50 mm beträgt. Halten Sie den Lüftungsbereich frei von jeglichen Gegenständen, die den Luftdurchfluss zu den Kühlkomponenten behindern können.
Platzieren Sie das Kühlgerät nicht in geschlossenen Fächern oder Bereichen, die keinen oder nur einen minimalen Luftstrom aufweisen.
- Achten Sie darauf, dass die Lüftungsöffnungen nicht abgedeckt werden.
- Füllen Sie keine Flüssigkeiten oder Eis in den Innenbehälter.
- Tauchen Sie das Kühlgerät nie in Wasser.
- Schützen Sie das Kühlgerät und die Kabel vor Hitze und Nässe.
- Das Gerät darf keinem Regen ausgesetzt werden.

3 Lieferumfang

Anzahl	Beschreibung
1	Thermoelektrische Kühlbox
1	Anschlusskabel für Wechselstrom-Anschluss
1	Anschlusskabel für Gleichstrom-Anschluss
1	Netzadapter für Wechselstromanschluss (nur TCX07)
1	Einbauanleitung

Prüfen Sie vor Inbetriebnahme des Gerätes, ob alle zum Lieferumfang gehörenden Teile vorhanden sind.

4 Bestimmungsgemäßer Gebrauch

Die Kühlbox eignet sich zum Kühlen von Lebensmitteln. Die Kühlbox ist auch für den Einsatz in Fahrzeugen geeignet. Die Kühlbox kann über den Gleichstromanschluss eines Fahrzeugs oder am Wechselstromnetz betrieben werden.

Die Kühlbox ist für den Einsatz beim Camping geeignet.

Die Kühlbox ist nicht für folgende Verwendungszwecke geeignet:

- Lagerung von korrosiven, ätzenden oder lösungsmittelhaltigen Stoffen
- Einfrieren von Lebensmitteln

Diese Kühlbox ist nicht für den Einsatz als Einbaugerät geeignet.

Diese Kühlbox ist nur für den angegebenen Verwendungszweck und die Anwendung gemäß dieser Anleitung geeignet.

Dieses Handbuch enthält Informationen, die für die ordnungsgemäße Installation und den ordnungsgemäßen Betrieb der Kühlbox erforderlich sind. Installationsfehler und/oder ein nicht ordnungsgemäßer Betrieb oder nicht ordnungsgemäße Wartung haben eine unzureichende Leistung und u. U. einen Ausfall des Geräts zur Folge.

Der Hersteller übernimmt keine Haftung für Verletzungen oder Schäden am Produkt, die durch Folgendes entstehen:

- Unsachgemäße Montage oder falscher Anschluss, einschließlich Überspannung
- Unsachgemäße Wartung oder Verwendung von anderen als den vom Hersteller gelieferten Original-Ersatzteilen
- Veränderungen am Produkt ohne ausdrückliche Genehmigung des Herstellers
- Verwendung für andere als die in der Anleitung beschriebenen Zwecke

Dometic behält sich das Recht vor, das Erscheinungsbild des Produkts und dessen technische Daten zu ändern.

5 Technische Beschreibung

Das Kühlgerät ist für den mobilen Einsatz geeignet. Es kann Waren bis max. 27 °C (TCX07: 25 °C) unter Umgebungstemperatur kühlen (thermostatische Abschaltung bei ca. 2 °C) oder bis max. 65 °C warm halten.

Das Kühlgerät ist ein verschleißarmes thermoelektrisches Kühlgerät mit Gebläse unterstützter Wärmeableitung.

TCX14, TCX21, TCX35

Hat das Gerät den eingestellten Temperaturbereich erreicht, schaltet es automatisch in den Energiesparmodus um. In diesem Modus wird lediglich die Energie verbraucht, die benötigt wird, um im Kühlboxinnenraum die erforderliche Temperatur zu erreichen.

Das Kühlgerät ist mit einer automatischen Vorrangschaltung ausgestattet. Dadurch wird sichergestellt, dass bei gleichzeitigem Anschluss an das Wechselstromnetz und eine 12/24-Volt-Batterie das Gerät über das Wechselstromnetz mit Strom versorgt wird.

6 Bedienung



ACHTUNG!

Achten Sie darauf, dass sich nur Gegenstände oder Waren im Kühlgerät befinden, die auf die gewählte Temperatur gekühlt oder erwärmt werden dürfen.



HINWEIS

Bevor Sie das neue Kühlgerät in Betrieb nehmen, sollten Sie es aus hygienischen Gründen innen und außen mit einem feuchten Tuch reinigen (siehe auch Kapitel „Reinigung und Wartung“ auf Seite 31).

Um Lebensmittelverschwendung zu vermeiden, beachten Sie bitte Folgendes:

- Halten Sie Temperaturschwankungen so gering wie möglich. Öffnen Sie die Kühlbox nur so oft und so lange wie nötig. Lagern Sie Lebensmittel so, dass die Luft immer noch gut zirkulieren kann.
- Passen Sie die Temperatur der Menge und Art der Lebensmittel an.
- Lebensmittel nehmen leicht Gerüche auf und geben Gerüche oder Aromen ab. Lagern Sie Lebensmittel daher stets abgedeckt oder in geschlossenen Behältern bzw. Flaschen.

6.1 Tipps zum Energiesparen

- Wählen Sie einen gut belüfteten und vor Sonnenstrahlen geschützten Stellplatz.
- Wenn Sie eine erhöhte Energieeffizienz und eine begrenzte Kühlleistung für die Kühlbox einrichten wollen, nutzen Sie den ECO-Modus der Kühlbox (TCX14, TCX21, TCX35).
- Lassen Sie warme Speisen erst abkühlen, bevor Sie sie im Gerät kühl halten.

- Öffnen Sie das Kühlgerät nicht häufiger als nötig.
- Lassen Sie das Kühlgerät nicht länger offen stehen als nötig.

6.2 An Bordnetz anschließen



HINWEIS

Wenn Sie das Kühlgerät an das Bordnetz Ihres Fahrzeugs anschließen, beachten Sie, dass Sie ggf. die Zündung einschalten müssen, damit das Kühlgerät mit Strom versorgt wird.

Zur Sicherheit ist die Kühlbox mit einem elektronischen Verpolungsschutz ausgestattet, der die Kühlbox vor Kurzschluss beim Batterieanschluss schützt.

6.3 Kühlbox öffnen

- ▶ **Nur TCX35:** Entriegeln Sie das Kühlgerät (Abb. **2**, Seite 3).
- ▶ Öffnen Sie das Kühlgerät.

6.4 Kühlbox an 230 V~ anschließen

TCX07

- ▶ Schließen Sie das Wechselstromkabel an das Netzteil an.
- ▶ Schließen Sie das andere Ende des Wechselstromkabels in die Steckdose (Wechselstromnetz).
- ▶ Schließen Sie ein Ende des Gleichstromkabels an das Netzteil an.
- ▶ Schließen Sie das andere Ende des Gleichstromkabels an die Buchse der Kühlbox an.

TCX14, TCX21, TCX35

- ▶ Schließen Sie das Kühlgerät mit dem mitgelieferten Wechselstromanschlusskabel (Abb. **1**, Seite 4) an eine Netzsteckdose an.

6.5 Kühlbox an 12 V= anschließen



HINWEIS

Die Polarität des Steckers ist nicht umkehrbar: Er kann nur in einer Richtung in die Buchse gesteckt werden.

TCX07

- ▶ Schließen Sie das eine Ende des 12-V-Anschlusskabels an die Buchse der Kühlbox an.
- ▶ Schließen Sie das andere Ende des 12-V-Anschlusskabels an die Gleichstromsteckdose im Fahrzeug an (Abb. **5**, Seite 4).

TCX14, TCX21, TCX35

- ▶ Schließen Sie das Kühlgerät mit dem mitgelieferten Gleichstromanschlusskabel (Abb. **1** 2, Seite 3) an die Gleichstromsteckdose im Fahrzeug an (Abb. **5**, Seite 4).

6.6 Kühlbox einschalten**TCX07**

- ▶ Stellen Sie die Kühlbox auf eine feste Unterlage.
- ▶ Schieben Sie den Schalter am Bedienpanel (Abb. **3** 3, Seite 4) in die Position „HOT“ bzw. „COLD“ um die Kühlbox einzuschalten.
- ✓ Die Kühlbox startet mit dem Kühlen bzw. Heizen des Innenraums:

Betriebsanzeige	Betriebsmodus
Rot (Abb. 3 2, Seite 4)	Heizung
Grün (Abb. 3 4, Seite 4)	Kühlung

TCX14, TCX21, TCX35

- ▶ Stellen Sie das Kühlgerät auf eine feste Unterlage.
- ▶ Drücken Sie die Taste „“ auf dem Bedienfeld, um das Kühlgerät einzuschalten.
- ✓ Das Kühlgerät startet mit dem Kühlen bzw. Heizen des Innenraums.

Betriebsanzeige	Betriebsmodus
Rot (Abb. 4 2, Seite 4)	Heizung
Blau (Abb. 4 3, Seite 4)	Kühlung

6.7 Zwischen Kühlen und Heizen umschalten

TCX07

- ▶ Wenn Sie zwischen **Kühlung** und **Heizung** umschalten möchten, schieben Sie den Schalter am Bedienpanel (Abb. **3** 3, Seite 4) in die Position „HOT“ bzw. „COLD“.
- ✓ Die rote bzw. grüne Betriebsanzeige leuchtet, und das Gerät beginnt zu kühlen/heizen.
- ▶ Wenn Sie den Kühl- bzw. Heizvorgang beenden möchten, schieben Sie den Schalter am Bedienpanel (Abb. **3** 3, Seite 4) in die Position „AUS/OFF“.
- ▶ Wenn Sie die Kühlbox ausschalten möchten, ziehen Sie das Anschlusskabel ab.

TCX14, TCX21, TCX35

- ▶ Wenn Sie zwischen **Kühlung** und **Heizung** umschalten wollen, drücken Sie die Taste „HOT/COLD“.



HINWEIS

Die Steuereinheit des Kühlgerätes verfügt über eine Speicherfunktion. Diese speichert den gewählten Temperaturbereich für jeden Modus (Kühlung und Heizung). Dadurch wird bei jedem Einschalten bzw. Umschalten der Temperaturbereich, der zuvor im jeweiligen Modus gewählt wurde, wieder eingestellt.

- ✓ Die rote bzw. blaue Betriebsanzeige leuchtet und das Gerät beginnt zu kühlen/heizen.
- ▶ Wenn Sie den Kühl- bzw. Heizvorgang beenden wollen, drücken Sie die Taste „⏻“.
- ▶ Wenn Sie das Kühlgerät nicht mehr benutzen, trennen Sie es vom Netz.

6.8 Temperatur wählen (TCX14, TCX21, TCX35)

Die Statusanzeige für die eingestellte Temperatur (Abb. **4** 5, Seite 4) zeigt die ausgewählte Temperatur an. Mit steigender Anzahl an leuchtenden LEDs steigt auch die Intensität der Kühlung bzw. Heizung.



HINWEIS

Die folgenden Temperaturangaben unterliegen Toleranzen und sind abhängig von der Messposition.

Temperatur in der Innenraummitte bei ca. 25 °C Umgebungstemperatur:

	Statusanzeige (Abb. 4 5, Seite 4)	Innentemperatur
Kühlung	7 leuchtende LEDs	ca. 1 °C (TCX14) ca. 3 °C (TCX21, TCX35)
	1 leuchtende LED	ca. 17 °C (ECO-Modus)
Heizung	7 leuchtende LEDs	ca. 65 °C
	1 leuchtende LED	ca. 48 °C

- Um die Temperatur für die **Kühlung** bzw. **Heizung** auszuwählen, drücken Sie wiederholt die Taste „

6.9 Deckel abnehmen (TCX14, TCX21, TCX35)

Sie können den Deckel der Kühlbox abnehmen (Abb. **6**, Seite 5):

- Öffnen Sie den Deckel so weit, dass er etwa im 30°-Winkel zum Kühlgerät steht.
- Ziehen Sie den Deckel nach vorne und heben Sie ihn dann schräg ab.

7 Reinigung und Wartung



ACHTUNG! Beschädigungsgefahr!

- Reinigen Sie das Kühlgerät niemals unter fließendem Wasser oder gar im Spülwasser.
- Verwenden Sie zur Reinigung keine scharfen Reinigungsmittel oder harten Gegenstände, da diese das Kühlgerät beschädigen können.

- ▶ Reinigen Sie das Kühlgerät innen und außen gelegentlich mit einem feuchten Tuch.
- ▶ Stellen Sie sicher, dass die Be- und Entlüftungsöffnungen des Kühlgerätes frei von Staub und Verunreinigungen sind, damit die beim Betrieb entstehende Wärme abgeführt werden kann und das Kühlgerät keinen Schaden nimmt.

8 Entsorgung

- ▶ Geben Sie das Verpackungsmaterial möglichst in den entsprechenden Recycling-Müll.





Wenn Sie das Produkt endgültig außer Betrieb nehmen, informieren Sie sich bitte beim nächsten Recyclingcenter oder bei Ihrem Fachhändler über die zutreffenden Entsorgungsvorschriften.

9 Störungsbeseitigung

Störung	Mögliche Ursache	Lösungsvorschlag
Das Kühlgerät funktioniert nicht und das von außen sichtbare Lüfterrad dreht sich nicht.	An der Gleichstromsteckdose im Fahrzeug liegt keine Spannung an.	In den meisten Fahrzeugen muss der Zündschalter eingeschaltet sein, damit die Gleichstromsteckdose Spannung hat.
Die Zündung ist eingeschaltet, und das Kühlgerät funktioniert nicht.	Die Fassung der Gleichstromsteckdose ist verschmutzt. Das hat einen schlechten elektrischen Kontakt zur Folge.	Mit einer nichtmetallischen Bürste und einem Lösungsmittel die Fassung der Gleichstromsteckdose reinigen, so dass der mittlere Kontaktstift sauber ist. Wenn der Stecker des Kühlgeräts in der Gleichstromsteckdose sehr warm wird, muss entweder die Fassung gereinigt werden oder der Stecker ist möglicherweise nicht richtig zusammengebaut.
	Die Sicherung des Anschlusskabels ist durchgebrannt.	Tauschen Sie die Sicherung (Abb. 7 1, Seite 5) des Gleichstromsteckers durch eine gleichwertige Sicherung aus.
	Die Fahrzeugsicherung ist durchgebrannt.	Ersetzen Sie die Fahrzeugsicherung der Gleichstromsteckdose (in der Regel 15 A). (Beachten Sie dazu die Bedienungsanleitung zu Ihrem Kraftfahrzeug).
Das Kühlgerät kühlt nicht zufriedenstellend und das Lüfterrad an der Außenseite dreht sich nicht.	Der Lüftermotor ist defekt.	Die Reparatur darf nur durch einen autorisierten Kundendienst durchgeführt werden.
Das Kühlgerät kühlt nicht zufriedenstellend und das Lüfterrad an der Außenseite dreht sich.	Der Lüftermotor für den inneren Lüfter ist defekt.	
	Das Peltierelement ist defekt.	
	Das integrierte Netzteil ist defekt.	

10 Technische Daten

	TCX07
Eingangsspannung:	12 V== 230 V~ (mit Netzteil)
Leistungsaufnahme:	38 W (12 V==) 43 W (230 V~)
Innentemperaturbereich:	
– Kühlung:	max. 25 °C unter Umgebungstemperatur
– Heizung:	max. 65 °C
Klimaklasse:	N
Umgebungstemperatur:	+16 °C bis +32 °C
Abmessungen:	Abb. 8 , Seite 6
Gewicht:	2,8 kg (ohne Netzteil)
Prüfung/Zertifikat:	

	TCX14	TCX21	TCX35
Eingangsspannung:	12/24 V $\overline{=}$ 220-240 V \sim		
Leistungsaufnahme:	46 W (12 V $\overline{=}$) 50 W (24 V $\overline{=}$) 64 W (230 V \sim)		
Innentemperaturbereich (7 bis 1 LEDs) – Kühlung:	1 °C bis 17 °C	3 °C bis 17 °C	
	(max. 27 °C unter Umgebungstemperatur)		
Innentemperaturbereich (7 bis 1 LEDs) – Heizung:	48 °C bis 65 °C		
Klimaklasse:	N		
Umgebungstemperatur:	+16 °C bis +32 °C		
Abmessungen:	Abb. 9 , Seite 6	Abb. 10 , Seite 7	Abb. 11 , Seite 7
Gewicht:	5,8 kg	7,3 kg	10,6 kg
Prüfung/Zertifikat:			

Veillez lire et suivre attentivement l'ensemble des instructions, directives et avertissements figurant dans ce manuel afin de vous assurer que vous installez, utilisez et entretenez le produit correctement à tout moment. Ces instructions DOIVENT rester avec ce produit.

En utilisant le produit, vous confirmez par la présente que vous avez lu attentivement l'ensemble des instructions, directives et avertissements et que vous comprenez et acceptez de respecter les modalités et conditions énoncées dans le présent document. Vous acceptez d'utiliser ce produit uniquement pour l'usage et l'application prévus et conformément aux instructions, directives et avertissements figurant dans le manuel du produit, ainsi qu'à toutes les lois et réglementations applicables. Si vous ne lisez et ne respectez pas les instructions et les avertissements figurant dans ce manuel, vous risquez de vous blesser ou de blesser d'autres personnes, d'endommager votre produit ou d'endommager d'autres biens à proximité. Le présent manuel produit, y compris les instructions, directives et avertissements, ainsi que la documentation associée peuvent faire l'objet de modifications et de mises à jour. Pour obtenir des informations actualisées sur le produit, rendez-vous sur www.dometic.com.

Sommaire

1	Signification des symboles	35
2	Consignes de sécurité	36
3	Contenu de la livraison	38
4	Usage conforme	39
5	Description technique	40
6	Utilisation	40
7	Nettoyage et entretien	45
8	Mise au rebut.	45
9	Guide de dépannage	46
10	Caractéristiques techniques	47

1 Signification des symboles



AVERTISSEMENT !

Consigne de sécurité signalant une situation dangereuse qui peut entraîner la mort ou de graves blessures si elle n'est pas évitée.



ATTENTION !

Consigne de sécurité signalant une situation dangereuse qui peut entraîner des blessures de gravité moyenne ou légère si elle n'est pas évitée.



AVIS !

Remarque signalant une situation qui peut entraîner des dommages matériels si elle n'est pas évitée.

**REMARQUE**

Informations complémentaires sur l'utilisation du produit.

2 Consignes de sécurité



AVERTISSEMENT ! Le non-respect de ces mises en garde peut entraîner des blessures graves, voire mortelles.

Danger de mort par électrocution

- Si l'appareil présente des dégâts visibles, vous ne devez pas le mettre en service.
- Si le câble d'alimentation de ce dispositif de refroidissement est endommagé, il doit être remplacé pour éviter tout danger.
- Seul un personnel qualifié est habilité à effectuer des réparations sur l'appareil. Toute réparation mal effectuée risque d'entraîner de graves dangers.

Risque d'incendie

- Veillez à ne pas coincer ni endommager le cordon d'alimentation lors de la mise en place de l'appareil.
- Ne placez pas de multiprises portables ou de blocs d'alimentation portables à l'arrière de l'appareil.

Risque pour la santé

- Cet appareil peut être utilisé par des enfants âgés de 8 ans et plus et des personnes ayant des capacités physiques, sensorielles ou mentales réduites ou un manque d'expérience et de connaissances, s'ils sont sous surveillance ou ont reçu des instructions sur l'utilisation de l'appareil en toute sécurité et comprennent les risques impliqués.
- Les enfants ne doivent pas jouer avec cet appareil.
- Le nettoyage et la maintenance ne doivent pas être effectués par des enfants sans surveillance.
- Les enfants âgés de 3 à 8 ans peuvent charger et décharger les appareils de réfrigération.

Risque d'explosion

- Ne stockez aucune substance explosive comme p. ex. des aérosols contenant des agents propulseurs dans l'appareil.

**ATTENTION ! Le non-respect de ces mises en garde peut entraîner des blessures légères ou de gravité modérée.****Danger de mort par électrocution**

- Avant de mettre l'appareil en service, assurez-vous que la ligne d'alimentation électrique et la fiche sont sèches.
- Débranchez l'appareil du secteur
 - avant tout nettoyage et entretien
 - après chaque utilisation

Risque pour la santé

- Veuillez vérifier si la puissance frigorifique de l'appareil correspond à la température de conservation recommandée pour les aliments ou les médicaments que vous souhaitez refroidir.
- Les aliments ne peuvent être conservés que dans leurs emballages originaux ou dans des récipients appropriés.
- Une ouverture prolongée de l'appareil de réfrigération peut entraîner une augmentation significative de la température dans les compartiments de l'appareil.
- Nettoyez régulièrement les surfaces qui entrent en contact avec les aliments, ainsi que les systèmes de drainage accessibles.
- Si l'appareil reste vide pendant une longue période :
 - Éteignez l'appareil.
 - Dégivrez l'appareil.
 - Nettoyez et séchez l'appareil.
 - Laissez la porte ouverte pour éviter la formation de moisissures à l'intérieur de l'appareil.

**AVIS ! Risque d'endommagement**

- Comparez la tension indiquée sur la plaque signalétique avec l'alimentation électrique dont vous disposez.
- Branchez l'appareil uniquement comme indiqué ci-dessous :
 - avec le câble de raccordement CC sur une prise CC du véhicule
 - ou avec le câble de raccordement CA au secteur à courant alternatif
- Ne tirez jamais sur le câble de raccordement pour sortir la fiche de la prise.
- Si la glacière est raccordée à la prise CC : débranchez de la batterie la glacière et les autres consommateurs d'énergie avant de raccorder un chargeur rapide.

- Si la glacière est raccordée à la prise CC : débranchez ou éteignez la glacière lorsque vous éteignez le moteur. Dans le cas contraire, il se pourrait que la batterie se décharge.
- N'utilisez pas la glacière pour le transport de produits corrosifs ou de solvants.
- N'utilisez aucun appareil électrique dans la glacière, sauf si ces appareils sont recommandés par le fabricant pour cet usage.
- Ne placez pas l'appareil près de flammes ou d'autres sources de chaleur (chauffage, rayons solaires, réchauds à gaz, etc.).
- **Risque de surchauffe !**
En toutes circonstances, maintenir une zone de ventilation de 50 mm minimum autour du dispositif de réfrigération. Cette zone de ventilation doit rester libre de tout objet susceptible de réduire le flux d'air acheminé vers les composants réfrigérants.
Ne placez pas le dispositif de réfrigération dans des zones ou à l'intérieur de boîtiers clos dans lesquels l'air ne peut circuler pas ou trop peu.
- Assurez-vous que les fentes d'aération ne sont pas recouvertes.
- Ne pas remplir le bac intérieur de substances liquides ou de glace.
- Ne plongez jamais l'appareil dans l'eau.
- Tenez l'appareil et les câbles à l'abri de la chaleur et de l'humidité.
- L'appareil ne doit pas être exposé à la pluie.

3 Contenu de la livraison

Quantité	Description
1	Glacière thermoélectrique mobile
1	Câble de raccordement au courant alternatif
1	Câble de raccordement au courant continu
1	Adaptateur pour raccordement au courant alternatif (TCX07 uniquement)
1	Manuel de montage

Avant de mettre l'appareil en service, vérifiez l'intégralité de la livraison.

4 Usage conforme

La glacière est conçue pour la réfrigération d'aliments. La glacière peut également être utilisée dans des véhicules. La glacière est conçue pour être raccordée à la prise d'alimentation CC d'un véhicule ou à une alimentation CA.

La glacière est adaptée à une utilisation en camping.

La glacière n'est pas conçue pour :

- le stockage de substances corrosives, caustiques ou contenant des solvants
- la congélation d'aliments

Cette glacière n'est pas destinée à être utilisée comme appareil intégré.

Ce produit ne convient que pour l'usage et l'application prévus conformément à la présente instruction. Toute autre utilisation, s'écartant de l'usage prévu, est interdite ! Dometic décline toute responsabilité en cas de perte, dommage ou blessure dus directement ou indirectement à une utilisation autre que celle prévue.

Cette glacière convient uniquement à l'usage et à l'application prévus, conformément au présent manuel d'instructions.

Ce manuel fournit les informations nécessaires à l'installation et/ou à l'utilisation correcte de la glacière. Une installation, une utilisation ou un entretien inappropriés entraînera des performances insatisfaisantes et une éventuelle défaillance.

Le fabricant décline toute responsabilité en cas de blessure ou de dommage résultant :

- d'un montage ou d'un raccordement incorrect, y compris d'une surtension
- d'un entretien inadapté ou de l'utilisation de pièces de rechange autres que les pièces de rechange d'origine fournies par le fabricant
- des modifications apportées au produit sans autorisation explicite du fabricant ;
- des usages différents de ceux décrits dans le manuel.

Dometic se réserve le droit de modifier l'apparence et les spécifications produit.

5 Description technique

L'appareil de réfrigération est conçu pour une utilisation mobile. Il peut refroidir des marchandises jusqu'à 27 °C maximum (TCX07 : 25 °C) en dessous de la température ambiante (coupure thermostatique à environ 2 °C) ou de les maintenir au chaud jusqu'à une température de 65 °C maximum.

L'appareil de réfrigération est une glacière thermoélectrique à faible usure avec évacuation de la chaleur assistée par ventilateur.

TCX14, TCX21, TCX35

L'appareil passe automatiquement en mode d'économie d'énergie lorsqu'il a atteint la plage de température réglée. Dans ce mode, seule l'énergie requise pour atteindre la température à l'intérieure du compartiment est consommée.

L'appareil de réfrigération est équipé d'un raccordement prioritaire automatique. Il est ainsi garanti qu'en cas de raccordement simultané au secteur et à une batterie 12/24 V, le réseau alternatif CA sera utilisé.

6 Utilisation



AVIS !

Veillez à ce que l'appareil de réfrigération ne contienne que des objets ou des marchandises pouvant être refroidis ou chauffés à la température choisie.



REMARQUE

Avant de mettre votre nouvel appareil réfrigérant en service, vous devez, pour des raisons d'hygiène, le nettoyer à l'intérieur et à l'extérieur à l'aide d'un chiffon humide (voir chapitre « Nettoyage et entretien », page 45).

Pour éviter de gâcher des aliments, notez les éléments suivants :

- Évitez autant que possible les variations de température. Ouvrez uniquement la glacière lorsque c'est nécessaire et le moins longtemps possible. Entrez les aliments de sorte que l'air puisse circuler librement entre eux.
- Ajustez la température en fonction de la quantité et de la nature des aliments.
- Les aliments peuvent facilement absorber ou dégager des odeurs. Entrez toujours les aliments dans des conteneurs/bouteilles couverts ou fermés.

6.1 Conseils d'économie d'énergie

- Choisissez un emplacement bien aéré et à l'abri du soleil.
- Si vous souhaitez régler une efficacité énergétique accrue et une capacité de refroidissement limitée pour l'appareil de réfrigération, utilisez le mode ECO du dispositif (TCX14, TCX21, TCX35).
- Laissez refroidir les aliments chauds avant de les placer dans l'appareil de réfrigération.
- N'ouvrez pas le dispositif de réfrigération plus souvent que nécessaire.
- Ne laissez pas l'appareil de réfrigération ouvert plus longtemps que nécessaire.

6.2 Raccordement à un allume-cigare



REMARQUE

Lorsque vous raccordez la glacière à l'allume-cigare de votre véhicule, veillez à ce que l'allumage soit en marche pour que l'appareil soit alimenté en électricité.

Pour des raisons de sécurité, la glacière est équipée d'un système électronique pour empêcher l'inversion de polarité. Cela protège la glacière contre un court-circuit lors de la connexion à une batterie.

6.3 Ouvrir la glacière

- ▶ **TCX35 uniquement** : Déverrouillez l'appareil de réfrigération (fig. **2**, page 3).
- ▶ Ouvrez l'appareil de réfrigération.

6.4 Raccordement de la glacière au 230 V~

TCX07

- ▶ Branchez le câble CA à l'adaptateur.
- ▶ Branchez l'autre extrémité du câble CA dans la prise (côté secteur CA).
- ▶ Raccordez un côté du câble de raccordement CC à l'adaptateur.
- ▶ Branchez l'autre extrémité du câble de raccordement CC dans la prise de la glacière.

TCX14, TCX21, TCX35

- ▶ Branchez l'appareil de réfrigération à l'aide du câble de raccordement CA fourni (fig. **1** 1, page 4) sur une prise de courant secteur CA.

6.5 Raccordement de la glacière au 12 V---**REMARQUE**

La polarité de la fiche ne peut pas être inversée : elle ne peut être insérée dans la prise que dans un sens.

TCX07

- ▶ Branchez une extrémité du câble de raccordement 12 V dans la prise de la glacière.
- ▶ Branchez l'autre extrémité du câble de raccordement 12 V à la prise de courant continu du véhicule (fig. **5**, page 4).

TCX14, TCX21, TCX35

- ▶ Branchez l'appareil de réfrigération à l'aide du câble de raccordement CC fourni (fig. **1** 2, page 3) sur la prise de courant continu du véhicule (fig. **5**, page 4).

6.6 Mise en marche de la glacière

TCX07

- ▶ Placez la glacière sur une surface stable.
- ▶ Placez l'interrupteur du panneau de commande (fig. **3** 3, page 4) en position « HOT » (chaud) ou « COLD » (froid) pour mettre la glacière en marche.
- ✓ La glacière commence à réfrigérer/chauffer le compartiment intérieur :

Témoin lumineux de fonctionnement	Mode de fonctionnement
Rouge (fig. 3 2, page 4)	Chauffage
Vert (fig. 3 4, page 4)	Refroidissement

TCX14, TCX21, TCX35

- ▶ Placez l'appareil de réfrigération sur une surface stable.
- ▶ Appuyez sur le bouton «  » du panneau de commande pour mettre en marche l'appareil de réfrigération.
- ✓ L'appareil de réfrigération commence à refroidir ou à chauffer l'espace intérieur.

Témoin lumineux de fonctionnement	Mode de fonctionnement
Rouge (fig. 4 2, page 4)	Chauffage
Bleu (fig. 4 3, page 4)	Refroidissement

6.7 Commutation entre refroidissement et chauffage

TCX07

- ▶ Si vous souhaitez passer du **refroidissement** au **chauffage**, placez l'interrupteur du panneau de commande (fig. **3** 3, page 4) en position « HOT » (chaud) ou « COLD » (froid).
- ✓ L'écran de commande rouge ou vert s'allume et l'appareil commence à refroidir/chauffer.
- ▶ Pour interrompre le processus de refroidissement/chauffage, placez l'interrupteur du panneau de commande (fig. **3** 3, page 4) en position « AUS/OFF » (arrêt).
- ▶ Pour mettre l'appareil hors service, débranchez le câble de raccordement.

TCX14, TCX21, TCX35

- Si vous souhaitez passer du **refroidissement** au **chauffage**, appuyez sur le bouton « HOT/COLD » (chaud/froid).



REMARQUE

L'unité de commande de l'appareil de réfrigération dispose d'une fonction mémoire. Il mémorise la plage de température sélectionnée pour chaque mode (refroidissement et chauffage). Ainsi, la plage de température qui a été précédemment sélectionnée dans le mode respectif est à nouveau réglée à chaque mise en marche ou commutation.

- ✓ L'écran de commande rouge ou bleu s'allume et l'appareil commence à refroidir/chauffer.
- Pour interrompre le processus de refroidissement ou de chauffage, appuyez sur le bouton « ⏻ ».
- Lorsque vous cessez d'utiliser l'appareil de réfrigération, débranchez-le du secteur.

6.8 Sélection de la température (TCX14, TCX21, TCX35)

L'affichage de statut de la température réglée (fig. 4 5, page 4) indique la température sélectionnée. L'intensité de refroidissement ou de chauffage augmente en fonction du nombre de LED allumées.



REMARQUE

Les indications de température suivantes sont soumises à des tolérances et dépendent de la position de mesure.

La température au centre de l'espace intérieur est à une température ambiante d'environ 25 °C :

	Affichage de statut (fig. 4 5, page 4)	Température intérieure
Refroidissement	7 LED allumées	env. 1 °C (TCX14) env. 3 °C (TCX21, TCX35)
	1 LED allumée	env. 17 °C (mode ECO)
Chauffage	7 LED allumées	env. 65 °C
	1 LED allumée	env. 48 °C

- Pour sélectionner la température de **refroidissement** ou de **chauffage**, appuyez sur le bouton «  » jusqu'à ce que le nombre de LED requises soient allumées.

6.9 Retrait du couvercle (TCX14, TCX21, TCX35)

Vous pouvez retirer le couvercle de l'appareil de réfrigération (fig. **6**, page 5) :

- Ouvrez le couvercle jusqu'à ce qu'il forme un angle d'environ 30° avec la glacière.
- Tirez le couvercle vers l'avant et retirez-le en diagonale.

7 Nettoyage et entretien



AVIS ! Risque d'endommagement !

- Ne nettoyez jamais la glacière à l'eau courante et ne la plongez pas non plus dans l'eau.
 - N'utilisez pour le nettoyage ni produits abrasifs ni objets durs qui pourraient endommager la glacière.
- Nettoyez de temps à autre l'appareil à l'intérieur et à l'extérieur avec un chiffon humide.
 - Assurez-vous que les ouvertures d'aération et de ventilation de l'appareil ne sont pas encombrées de saletés ou de poussières, pour que la chaleur générée par le fonctionnement soit évacuée et que l'appareil ne soit pas endommagé.

8 Mise au rebut

- Jetez les emballages dans les conteneurs de déchets recyclables prévus à cet effet.





Lorsque vous mettez votre produit définitivement hors service, informez-vous auprès du centre de recyclage le plus proche ou auprès de votre revendeur spécialisé sur les prescriptions relatives au retraitement des déchets.

9 Guide de dépannage

Panne	Cause possible	Suggestion
L'appareil de réfrigération ne fonctionne pas et la roue du ventilateur, visible de l'extérieur, ne tourne pas.	La prise de courant continu de votre véhicule n'est pas sous tension.	Dans la plupart des véhicules, le contact doit être mis pour que la prise de courant continu soit sous tension.
Le contact est mis, mais l'appareil de réfrigération ne fonctionne pas.	La prise de courant continu est sale. Ceci entraîne un mauvais contact électrique.	Nettoyez la prise CC à l'aide d'une brosse non-métallique et d'un solvant, de manière à ce que la broche de contact centrale soit propre. Si le connecteur de votre appareil de réfrigération devient très chaud lorsqu'il est branché sur la prise de courant continu, c'est que la prise de courant continu doit être nettoyée ou que le connecteur n'est pas bien monté.
	Le fusible du câble de raccordement est grillé.	Remplacez le fusible (fig. 7 1, page 5) de la prise CC par un fusible équivalent.
	Le fusible du véhicule est grillé.	Remplacez le fusible du véhicule de la prise de courant continu (généralement 15 A). (Observez à cet effet les instructions d'utilisation de votre véhicule).
Votre appareil de réfrigération ne refroidit pas de manière satisfaisante et la roue du ventilateur à l'extérieur ne tourne pas.	Le moteur du ventilateur est défectueux.	La réparation ne peut être effectuée que par un service clientèle autorisé.
Votre appareil de réfrigération ne refroidit pas de manière satisfaisante et la roue du ventilateur à l'extérieur tourne.	Le moteur du ventilateur intérieur est défectueux.	
	L'élément thermoélectrique est défectueux.	
	Le bloc d'alimentation intégré est défectueux.	

10 Caractéristiques techniques

	TCX07
Tension d'alimentation :	12 V== 230 V~ (avec adaptateur électrique)
Alimentation électrique :	38 W (12 V==) 43 W (230 V~)
Plage de température intérieure – Refroidissement : – Chauffage :	max. 25 °C en dessous de la température ambiante max. 65 °C
Classe climatique :	N
Température ambiante :	+16 °C à +32 °C
Dimensions :	fig. 8 , page 6
Poids :	2,8 kg (sans adaptateur électrique)
Inspection/Certificat :	

	TCX14	TCX21	TCX35
Tension d'alimentation :	12/24 V \equiv 220-240 V \sim		
Alimentation électrique :	46 W (12 V \equiv) 50 W (24 V \equiv) 64 W (230 V \sim)		
Plage de température intérieure (7 à 1 LED) – Refroidissement :	1 °C à 17 °C	3 °C à 17 °C	
(max. 27 °C en dessous de la température ambiante)			
Plage de température intérieure (7 à 1 LED) – Chauffage :	48 °C à 65 °C		
Classe climatique :	N		
Température ambiante :	+16 °C à +32 °C		
Dimensions :	fig. 9 , page 6	fig. 10 , page 7	fig. 11 , page 7
Poids :	5,8 kg	7,3 kg	10,6 kg
Inspection/Certificat :			

Lea atentamente estas instrucciones y siga las indicaciones, directrices y advertencias incluidas en este manual para asegurarse de que instale, utilice y mantenga correctamente el producto en todo momento. Estas instrucciones DEBEN permanecer con este producto.

Al utilizar el producto, usted confirma que ha leído cuidadosamente todas las instrucciones, directrices y advertencias, y que entiende y acepta cumplir los términos y condiciones aquí establecidos. Usted se compromete a utilizar este producto solo para el propósito y la aplicación previstos y de acuerdo con las instrucciones, directrices y advertencias establecidas en este manual del producto, así como de acuerdo con todas las leyes y reglamentos aplicables. La no lectura y observación de las instrucciones y advertencias aquí expuestas puede causarles lesiones a usted o a terceros, daños en el producto o daños en otras propiedades cercanas. Este manual del producto, incluyendo las instrucciones, directrices y advertencias, y la documentación relacionada, pueden estar sujetos a cambios y actualizaciones. Para obtener información actualizada sobre el producto, visite la página www.dometic.com.

Índice

- 1 Explicación de los símbolos 49
- 2 Notas de seguridad 50
- 3 Volumen de entrega 52
- 4 Uso previsto 53
- 5 Descripción técnica 54
- 6 Manejo. 54
- 7 Limpieza y mantenimiento 59
- 8 Gestión de residuos 59
- 9 Resolución de problemas. 60
- 10 Datos técnicos. 61

1 Explicación de los símbolos



¡ADVERTENCIA!
Aviso de seguridad sobre una situación de peligro que, si no se evita, puede causar la muerte o heridas graves.



¡ATENCIÓN!
Aviso de seguridad sobre una situación de peligro que, si no se evita, puede causar heridas leves o de consideración.



¡AVISO!
Aviso sobre una situación que, si no se evita, puede causar daños materiales.

**NOTA**

Información complementaria para el manejo del producto.

2 Notas de seguridad



¡ADVERTENCIA! El incumplimiento de estas advertencias podría acarrear la muerte o lesiones graves.

Peligro de muerte por descarga eléctrica

- No ponga el aparato en funcionamiento si presenta desperfectos visibles.
- Si el cable de alimentación de este aparato de refrigeración está dañado, se deberá sustituir para evitar riesgos de seguridad.
- Sólo personal especializado puede realizar reparaciones en el aparato. Las reparaciones realizadas indebidamente pueden dar lugar a situaciones de considerable peligro.

Peligro de incendio

- Al colocar el aparato, asegúrese de que el cable de suministro eléctrico no se haya quedado atrapado o esté dañado.
- No coloque varias tomas o suministros de corriente portátiles detrás del aparato.

Riesgo para la salud

- Este aparato puede ser utilizado por menores a partir de 8 años y personas con capacidad física, sensorial o mental reducida, o con falta de experiencia y conocimientos, siempre que lo hagan bajo supervisión o hayan recibido instrucciones relativas al uso del mismo de manera segura y entendiendo los riesgos asociados.
- No deje que los niños jueguen con el aparato.
- Los niños solo podrán realizar las tareas de limpieza y mantenimiento bajo vigilancia.
- Los menores de 3 a 8 años pueden meter y sacar artículos de la nevera.

Peligro de explosión

- No guarde en el aparato sustancias con peligro de explosión como, p. ej., atomizadores con gases combustibles.



¡ATENCIÓN! El incumplimiento de estas precauciones podría acarrear lesiones moderadas o leves.

Peligro de muerte por descarga eléctrica

- Antes de la puesta en funcionamiento, asegúrese de que el cable de alimentación y la clavija de enchufe estén secos.
- Desconecte el aparato de la red
 - antes de realizar cualquier tarea de limpieza y mantenimiento;
 - después de cada uso.

Riesgo para la salud

- Compruebe si la potencia de refrigeración del aparato cumple las exigencias de los alimentos o medicamentos que desea enfriar.
- Los alimentos sólo se pueden guardar en los envases originales o en recipientes adecuados.
- Mantener la nevera abierta durante largos períodos de tiempo puede producir un incremento considerable de la temperatura en los compartimentos del aparato.
- Limpie periódicamente las superficies que puedan estar en contacto con alimentos y los sistemas de desagüe accesibles.
- Si el aparato va a estar vacío durante un período prolongado:
 - Desconéctelo.
 - Descongélelo.
 - Límpielo y séquelo.
 - Deje la puerta abierta para evitar que se forme moho en el aparato.



¡AVISO! Peligro de ocasionar daños materiales

- Compare el valor de tensión indicado en la placa de características con el suministro de energía existente.
- Conecte el aparato únicamente del siguiente modo:
 - conecte el cable de alimentación CC a una caja de enchufe CC en el vehículo
 - o bien conecte el cable de alimentación de CA a la red de corriente alterna
- No extraiga nunca la clavija de la caja de enchufe tirando del cable de conexión.
- Si la nevera está conectada a la caja de enchufe CC: Desconecte de la batería el aparato refrigerador u otros dispositivos consumidores si va a conectar un cargador rápido.

- Si la nevera está conectada a la caja de enchufe CC: Desconecte la conexión o apague el aparato cuando apague el motor. De lo contrario podrá descargarse la batería.
- Este aparato refrigerador no es apto para transportar sustancias corrosivas o disolventes.
- No utilice ningún aparato eléctrico dentro de la nevera, a no ser que el aparato en cuestión haya sido recomendado para ello por el fabricante.
- No coloque el aparato cerca de llamas vivas ni de otras fuentes de calor (calefacción, radiación directa del sol, estufas de gas, etc.).
- **¡Peligro de sobrecalentamiento!**
Asegúrese de que siempre haya un mínimo de 50 mm de ventilación en los cuatro lados del aparato de refrigeración. Mantenga la zona de ventilación libre de objetos que puedan impedir el paso de aire a los componentes refrigerantes.
No coloque el aparato de refrigeración en compartimentos cerrados o en áreas donde no haya un flujo mínimo de aire.
- Procure que no se obstruyan las ranuras de ventilación.
- No introduzca líquidos ni hielo en el contenedor interior.
- No sumerja nunca el aparato en agua.
- Proteja el aparato y los cables del calor y de la humedad.
- El aparato no debe estar expuesto a la lluvia.

3 Volumen de entrega

Cantidad	Descripción
1	Nevera termoeléctrica portátil
1	Cable de conexión para la conexión de corriente alterna
1	Cable de conexión para la conexión de corriente continua
1	Adaptador de corriente para la conexión de CA (solo TCX07)
1	Instrucciones de montaje

Antes de poner en marcha el dispositivo, compruebe que se dispone de todas las piezas pertenecientes al volumen de suministro.

4 Uso previsto

Esta nevera es adecuada para enfriar alimentos. También es apta para su utilización en vehículos. La nevera está diseñada para funcionar conectada a un enchufe de corriente continua de un vehículo o a una red de corriente alterna.

La nevera es adecuada para utilizar en campings.

La nevera no es adecuada para:

- guardar sustancias corrosivas o que contengan disolventes
- congelar comida

Esta nevera no está diseñada para ser empotrada en un mueble.

Este producto solo es apto para el uso previsto y la aplicación de acuerdo con estas instrucciones. Cualquier otro uso que se desvíe del uso previsto no está permitido. Dometic no acepta ninguna responsabilidad por cualquier pérdida, daño o lesión causados directa o indirectamente por un uso distinto al previsto.

Esta nevera solo es apta para el uso previsto y la aplicación de acuerdo con estas instrucciones.

Este manual proporciona la información necesaria para la correcta instalación y/o funcionamiento de la nevera. Una instalación deficiente y/o un uso y mantenimiento inadecuados conllevan un rendimiento insatisfactorio y posibles fallos.

El fabricante no se hace responsable de ninguna lesión o daño en el producto ocasionados por:

- Un montaje o conexión incorrectos, incluido un exceso de tensión
- Un mantenimiento incorrecto o el uso de piezas de repuesto distintas de las originales proporcionadas por el fabricante
- Modificaciones realizadas en el producto sin el expreso consentimiento del fabricante
- Uso con una finalidad distinta de la descrita en las instrucciones

Dometic se reserva el derecho de cambiar la apariencia y las especificaciones del producto.

5 Descripción técnica

El aparato de refrigeración es adecuado para el uso portátil. Puede enfriar los alimentos hasta un máx. de 27 °C (TCX07: 25 °C) por debajo de la temperatura ambiente (desconexión termostática a 2 °C aprox.) o mantenerlos calientes hasta un máximo de 65 °C.

El aparato de refrigeración es una nevera termoeléctrica con eliminación del calor mediante ventilador.

TCX14, TCX21, TCX35

Si el aparato alcanza el rango de temperatura fijado, pasará automáticamente al modo de ahorro energético. En este modo solo se consume la energía necesaria para alcanzar la temperatura deseada dentro del cajón.

El aparato de refrigeración está equipado con una conexión de prioridad automática. De esta manera se asegura que, cuando está conectado simultáneamente a la red de CA y a una batería de 12/24 V, se utilice la red de CA.

6 Manejo



¡AVISO!

Tenga cuidado de que en el dispositivo de refrigeración solo haya objetos o mercancías que puedan enfriarse o calentarse a la temperatura seleccionada.



NOTA

Antes de que pueda poner en funcionamiento el nuevo aparato de refrigeración, deberá limpiarlo por dentro y por fuera con un paño húmedo por motivos de higiene (véase también capítulo "Limpieza y mantenimiento" en la página 59).

Tenga en cuenta lo siguiente para no desperdiciar alimentos:

- Procure que las oscilaciones de temperatura sean mínimas. Abra la nevera solamente el tiempo y las veces que sea necesario. Almacene los alimentos de manera que no impidan una buena circulación del aire.
- Ajuste la temperatura a la cantidad y el tipo de alimentos.
- Los alimentos pueden absorber o desprender sabores y olores con facilidad. Almacene siempre los alimentos envueltos o cerrados en recipientes o botellas.

6.1 Consejos para ahorrar energía

- Elija un lugar de emplazamiento bien ventilado y protegido de la radiación solar.
- Si desea establecer una mayor eficiencia energética y una capacidad de refrigeración limitada para el dispositivo de refrigeración, utilice el modo ECO del dispositivo (TCX14, TCX21, TCX35).
- Antes de introducir alimentos calientes en el aparato para refrigerarlos, deje que se enfríen un poco.
- No abra la nevera con mayor frecuencia de la necesaria.
- No deje la nevera abierta más tiempo del necesario.

6.2 Conectar al mechero del vehículo



NOTA

Cuando conecte la nevera al mechero del vehículo, tenga en cuenta que, en caso necesario, tendrá que accionar el encendido del vehículo para que el aparato obtenga suministro de corriente.

Por razones de seguridad la nevera está equipada con un sistema electrónico para prevenir la inversión de polaridad. De esta manera se protege la nevera de cortocircuitos al conectarse a una batería.

6.3 Apertura de la nevera

- ▶ **Solo TCX35:** Desbloquee el aparato refrigerador (fig. **2**, página 3).
- ▶ Abra el aparato refrigerador.

6.4 Conectar la nevera a 230 V~

TCX07

- ▶ Conecte el cable de corriente alterna al adaptador de corriente.
- ▶ Enchufe el otro extremo del cable corriente alterna a la toma (lado de corriente alterna).
- ▶ Conecte un extremo del cable corriente continua al adaptador de corriente.
- ▶ Conecte el otro extremo del cable corriente continua a la toma de la nevera.

TCX14, TCX21, TCX35

- ▶ Conecte el dispositivo de refrigeración con el cable de conexión de CA suministrado (fig. **1** 1, página 4) a una toma de corriente de la red de corriente alterna.

6.5 Conectar la nevera a 12 V --- **NOTA**

La polaridad del enchufe no se puede invertir: solo se puede introducir en la toma de corriente en una dirección.

TCX07

- ▶ Enchufe un extremo del cable de conexión de 12 V en la toma de la nevera.
- ▶ Conecte el otro extremo del cable de conexión de 12 V a la toma de corriente continua de su vehículo (fig. **5**, página 4).

TCX14, TCX21, TCX35

- ▶ Conecte el dispositivo de refrigeración con el cable de conexión de CC suministrado (fig. **1** 2, página 3) a la toma de corriente continua del vehículo (fig. **5**, página 4).

6.6 Encender la nevera

TCX07

- ▶ Coloque la nevera sobre una base firme.
- ▶ Presione el interruptor del panel de control (fig. **3** 3, página 4) en la posición "HOT" o en la posición "COLD" para encender la nevera.
- ✓ La nevera empieza a refrigerar/calentar el espacio interior:

Indicación del modo de funcionamiento	Modo de funcionamiento
Rojo (fig. 3 2, página 4)	Calentar
Verde (fig. 3 4, página 4)	Enfriar

TCX14, TCX21, TCX35

- ▶ Coloque la nevera sobre una base firme.
- ▶ Presione el botón "⏻" del panel de control para encender el dispositivo de refrigeración.
- ✓ El dispositivo de refrigeración comienza a enfriar o calentar el espacio interior.

Indicación del modo de funcionamiento	Modo de funcionamiento
Rojo (fig. 4 2, página 4)	Calentar
Azul (fig. 4 3, página 4)	Enfriar

6.7 Conmutar entre refrigeración y calentamiento

TCX07

- ▶ Si desea cambiar entre **refrigeración** y **calentamiento**, ponga el interruptor del panel de control (fig. **3** 3, página 4) en la posición "HOT" o "COLD".
- ✓ La indicación de funcionamiento roja o verde se enciende y el aparato comienza a enfriar/calentar.
- ▶ Si desea finalizar el proceso de enfriamiento/calentamiento, presione el interruptor del panel de control (fig. **3** 3, página 4) en la posición "AUS/OFF".
- ▶ Si desea apagar el aparato, desenchufe el cable de conexión.

TCX14, TCX21, TCX35

- ▶ Si desea cambiar entre **refrigeración** y **calentamiento**, presione el botón "HOT/COLD".



NOTA

La unidad de control del dispositivo de refrigeración tiene una función de memoria. que memoriza el rango de temperatura seleccionado para cada modo (refrigeración y calentamiento). De este modo, el rango de temperatura que se seleccionó previamente en el modo correspondiente se ajusta de nuevo con cada conexión o conmutación.

- ✓ La indicación de funcionamiento roja o azul se enciende y el aparato comienza a enfriar/calentar.
- ▶ Cuando desee finalizar el proceso de enfriamiento o calentamiento, presione el botón "⏻".
- ▶ Cuando deje de utilizar el dispositivo de refrigeración, desconéctelo del suministro eléctrico.

6.8 Seleccionar la temperatura (TCX14, TCX21, TCX35)

El indicador del estado de la temperatura (fig. 4 5, página 4) muestra la temperatura seleccionada. La cantidad de LED encendidos indica la intensidad del frío o calor.



NOTA

Las siguientes indicaciones de temperaturas están sujetas a tolerancias y dependen del lugar de medición.

Temperatura en el centro del espacio interior a aprox. 25 °C de temperatura ambiente:

	Indicador de estado (fig. 4 5, página 4)	Temperatura interior
Enfriar	7 LED encendidos	1 °C aprox. (TCX14) 3 °C aprox. (TCX21, TCX35)
	1 LED encendido	17 °C aprox. (modo ECO)
Calentar	7 LED encendidos	65 °C aprox.
	1 LED encendido	48 °C aprox.

- ▶ Para seleccionar la temperatura de **enfriamiento** o **calentamiento**, pulse varias veces el botón "ⓘ" hasta que se encienda la cantidad de LED deseada.

6.9 Quitar la tapa (TCX14, TCX21, TCX35)

Puede quitar la tapa del dispositivo de refrigeración (fig. **6**, página 5):

- ▶ Abra la tapa hasta que esté en un ángulo de aprox. 30° con respecto a la nevera.
- ▶ Tire de la tapa hacia adelante y levántela en diagonal.

7 Limpieza y mantenimiento



¡AVISO! ¡Peligro de ocasionar daños materiales!

- Nunca limpie la nevera bajo el chorro de agua corriente ni inmersa en agua jabonosa.
- No emplee productos de limpieza corrosivos u objetos que puedan arañar o deteriorar el aparato durante su limpieza.

- ▶ Limpie de vez en cuando el interior y el exterior de la nevera con un paño húmedo.
- ▶ Asegúrese de que las aberturas de ventilación y desaireación del aparato están limpias de polvo para que se pueda evacuar el calor generado durante el funcionamiento y el aparato no resulte perjudicado.

8 Gestión de residuos

- ▶ Deseche el material de embalaje en el contenedor de reciclaje correspondiente.





Cuando vaya a desechar definitivamente el producto, infórmese en el centro de reciclaje más cercano o en un comercio especializado sobre las normas pertinentes de eliminación de materiales.

9 Resolución de problemas

Fallo	Posible causa	Sugerencia
El dispositivo de refrigeración no funciona y el impulsor del ventilador que se ve desde el exterior no gira.	No hay tensión en la clavija de corriente continua del vehículo.	En la mayoría de los vehículos debe estar conectado el interruptor de encendido para que el enchufe de corriente continua reciba tensión.
El encendido está conectado pero el aparato de refrigeración no funciona.	La caja de enchufe de corriente continua está sucia. En consecuencia, el contacto eléctrico es deficiente.	Limpia la caja de la toma de corriente continua con un cepillo que no sea metálico y un disolvente de modo que la clavija central de contacto quede limpia. Si la clavija de la nevera se calienta demasiado en el enchufe de corriente continua, es posible que haya que limpiarla o que no se haya montado correctamente.
	El fusible del cable de conexión está quemado.	Cambie el fusible (fig. 7 1, página 5) de la clavija de corriente continua por uno de las mismas características.
	El fusible del vehículo está quemado.	Cambie el fusible del vehículo de la toma de corriente continua (normalmente 15 A). (Para ello, siga las instrucciones de uso de su automóvil).
El dispositivo de refrigeración no enfría de forma satisfactoria y el impulsor del ventilador en el exterior no gira.	El motor del ventilador está averiado.	La reparación solo puede llevarla a cabo un servicio de atención al cliente autorizado.
El dispositivo de refrigeración no enfría de forma satisfactoria y el impulsor del ventilador en el exterior gira.	El motor del ventilador interno está averiado.	
	El elemento termoelectrónico está averiado.	
	La unidad de alimentación integrada está averiada.	

10 Datos técnicos

	TCX07
Tensión de entrada:	12 V== 230 V~ (con adaptador de corriente)
Potencia de entrada:	38 W (12 V==) 43 W (230 V~)
Rango de temperatura interior	
– Enfríar:	máx. 25 °C por debajo de la temperatura ambiente
– Calentar:	máx. 65 °C
Clase climática:	N
Temperatura ambiente:	De +16 °C a +32 °C
Dimensiones:	fig. 8 , página 6
Peso:	2,8 kg (sin adaptador de corriente)
Inspección/certificado:	

	TCX14	TCX21	TCX35
Tensión de entrada:	12/24 V \equiv 220-240 V \sim		
Potencia de entrada:	46 W (12 V \equiv) 50 W (24 V \equiv) 64 W (230 V \sim)		
Rango de temperatura interior (de 7 a 1 LED)			
– Enfriar:	De 1 °C a 17 °C	De 3 °C a 17 °C	
	(27 °C máx. por debajo de la temperatura ambiente)		
Rango de temperatura interior (de 7 a 1 LED)			
– Calentar:	De 48 °C a 65 °C		
Clase climática:	N		
Temperatura ambiente:	De +16 °C a +32 °C		
Dimensiones:	fig. 9 , página 6	fig. 10 , página 7	fig. 11 , página 7
Peso:	5,8 kg	7,3 kg	10,6 kg
Inspección/certificado:			

Leia atentamente as presentes instruções e siga todas as instruções, orientações e avisos incluídos neste manual, de modo a garantir a correta instalação, utilização e manutenção do produto. É OBRIGATÓRIO manter estas instruções junto com o produto.

Ao utilizar o produto, está a confirmar que leu atentamente todas as instruções, orientações e avisos, e que compreende e aceita cumprir os termos e condições estabelecidos no presente manual. Aceita utilizar este produto exclusivamente para o fim e a aplicação a que se destina e de acordo com as instruções, orientações e avisos estabelecidos neste manual, assim como de acordo com todas as leis e regulamentos aplicáveis. Caso não leia nem siga as instruções e os avisos aqui estabelecidos, poderá sofrer ferimentos pessoais ou causar ferimentos a terceiros e o produto ou outros materiais nas proximidades poderão ficar danificados. Este manual do produto, incluindo as instruções, orientações e avisos, bem como a documentação relacionada, podem estar sujeitos a alterações e atualizações. Para consultar as informações atualizadas do produto, visite www.domestic.com.

Índice

1	Explicação dos símbolos	63
2	Indicação de segurança	64
3	Material fornecido	67
4	Utilização adequada	67
5	Descrição técnica	68
6	Operação	69
7	Limpeza e manutenção	73
8	Eliminação	74
9	Resolução de falhas	74
10	Dados técnicos	75

1 Explicação dos símbolos



AVISO!

Indicação de segurança sobre uma situação de perigo que pode levar à morte ou a ferimentos graves se não for evitada.



PRECAUÇÃO!

Indicação de segurança sobre uma situação de perigo que pode levar a ferimentos ligeiros ou moderados se não for evitada.



NOTA!

Indicação sobre uma situação que leva a danos materiais se não for evitada.

**OBSERVAÇÃO**

Informações complementares sobre a operação do produto.

2 Indicação de segurança



AVISO! O incumprimento destes avisos poderá resultar em morte ou ferimentos graves.

Perigo de morte devido a choque elétrico

- Quando o aparelho apresentar danos visíveis, ele não deve ser colocado em funcionamento.
- Se o cabo de alimentação deste aparelho de refrigeração estiver danificado, ele terá de ser substituído para evitar perigos.
- As reparações neste aparelho apenas devem ser realizadas por técnicos especializados. As reparações inadequadas podem provocar perigos substanciais.

Perigo de incêndio

- Ao colocar o aparelho, certifique-se de que o cabo de alimentação não fica preso nem é danificado.
- Não coloque tomadas múltiplas ou fontes de alimentação portáteis na parte de trás do aparelho.

Risco para a saúde

- Este aparelho pode ser utilizado por crianças a partir dos 8 anos e pessoas com capacidades físicas, sensoriais ou mentais reduzidas ou sem experiência e conhecimento se forem supervisionadas ou receberem instruções sobre a utilização do aparelho de forma segura e compreenderem os perigos implicados.
- As crianças não podem brincar com o aparelho.
- A limpeza e a manutenção por parte do utilizador não podem ser efetuadas por crianças sem supervisão.
- Crianças com idades entre os 3 e os 8 anos podem colocar e tirar itens de aparelhos frigoríficos.

Perigo de explosão

- Não guarde as substâncias com risco de explosão, como p.ex. latas de spray com gás carburante inflamável, no aparelho.



PRECAUÇÃO! O incumprimento destas advertências poderá resultar em ferimentos ligeiros ou moderados.

Perigo de morte devido a choque eléctrico

- Antes da colocação em funcionamento, tenha atenção para que o cabo de conexão e a ficha estejam secos.
- Separe o aparelho da rede
 - antes de cada limpeza e conservação
 - após cada utilização

Risco para a saúde

- Por favor, verifique se a capacidade de refrigeração do aparelho cumpre os requisitos dos géneros alimentares ou dos medicamentos que pretende refrigerar.
- Os géneros alimentícios apenas podem ser armazenados nas embalagens originais ou recipientes adequados.
- Abrir o aparelho de refrigeração durante longos períodos pode provocar um aumento significativo da temperatura nos compartimentos do aparelho.
- Limpe regularmente as superfícies que entram em contacto com géneros alimentícios e os sistemas de drenagem acessíveis.
- Se o aparelho permanecer vazio durante um longo período de tempo:
 - Desligue o aparelho.
 - Descongele o aparelho.
 - Limpe e seque o aparelho.
 - Deixe a porta aberta para evitar a formação de bolor no aparelho.



NOTA! Perigo de danos

- Compare a indicação da tensão na placa de características com a alimentação de energia existente.
- Conecte o aparelho apenas do seguinte modo:
 - com o cabo de ligação DC à tomada de bordo DC no veículo.
 - ou com o cabo de ligação de AC à rede de corrente alternada
- Nunca retire a ficha da tomada eléctrica puxando pelo cabo de conexão.
- Se a geleira estiver ligada à tomada DC: Desconecte a sua geleira e outros consumidores da bateria antes de conectar um carregador rápido.

- Se a geleira estiver ligada à tomada DC: Separe a ligação ou desligue a geleira se desligar o motor. Caso contrário, a bateria pode ficar descarregada.
- A geleira não é adequada para o transporte de substâncias corrosivas ou substâncias com solventes.
- Não utilize aparelhos eléctricos dentro da geleira, excepto se estes aparelhos tiverem sido recomendados pelo fabricante.
- Não coloque o aparelho na proximidade de chamas abertas ou outras fontes de calor (aquecimento, radiação solar intensa, fogões a gás, etc.).
- **Perigo de sobreaquecimento!**
Certifique-se sempre de que existe um espaço mínimo de ventilação de 50 mm nos quatro lados do aparelho de refrigeração. Mantenha a área de ventilação livre de quaisquer objetos que possam obstruir o fluxo de ar para os componentes de refrigeração.
Não coloque o aparelho de refrigeração em compartimentos fechados ou em áreas sem circulação de ar ou com uma circulação de ar muito reduzida.
- Tenha atenção para que as aberturas de ventilação não sejam cobertas.
- Não verta líquidos ou gelo para dentro do recipiente interior.
- Nunca mergulhe o aparelho em água.
- Proteja o aparelho e os cabos do calor e da humidade.
- O aparelho não pode ser exposto à chuva.

3 Material fornecido

Quantidade	Descrição
1	Geleira termoelétrica portátil
1	Cabo de conexão de corrente alternada
1	Cabo de conexão de corrente contínua
1	Adaptador de corrente para a ligação de corrente alternada (apenas TCX07)
1	Manual de montagem

Antes de ligar o aparelho, verifique se todas as peças estão disponíveis e incluídas no material fornecido.

4 Utilização adequada

A geleira é adequada para refrigerar géneros alimentícios. A geleira também é adequada para a utilização em veículos. A geleira está concebida para ser ligada a uma tomada de alimentação de corrente contínua de um veículo ou a uma fonte de alimentação de corrente alternada.

A geleira é adequada para a utilização em campismo.

A geleira não é adequada para:

- armazenar substâncias corrosivas, cáusticas ou que contenham solventes
- congelar géneros alimentícios

Esta geleira não está concebida para ser utilizada como aparelho encastrado.

Este produto destina-se exclusivamente à aplicação e aos fins pretendidos com base nesta instrução. Não é permitida qualquer outra utilização que se desvie da utilização adequada! A Dometic não se responsabiliza por quaisquer perdas, danos ou ferimentos sofridos que sejam provocados, direta ou indiretamente, por uma utilização inadequada.

Esta geleira destina-se exclusivamente à aplicação e aos fins pretendidos com base nestas instruções.

Este manual fornece informações necessárias para proceder a uma instalação e/ou a uma operação adequadas da geleira. Uma instalação e/ou uma operação ou manutenção incorretas causarão um desempenho insatisfatório e uma possível avaria.

O fabricante não aceita qualquer responsabilidade por danos ou prejuízos no produto resultantes de:

- Montagem ou ligação incorreta, incluindo sobretensões
- Manutenção incorreta ou utilização de peças sobressalentes não originais fornecidas pelo fabricante
- Alterações ao produto sem autorização expressa do fabricante
- Utilização para outras finalidades que não as descritas no presente manual

A Dometic reserva-se o direito de alterar o design e as especificações do produto.

5 Descrição técnica

O aparelho de refrigeração é adequado para utilização móvel. Pode refrigerar alimentos até, no máximo, 27 °C (TCX07: 25 °C) abaixo da temperatura ambiente (desligamento termostático a aprox. 2 °C) ou mantê-los quentes até um máximo de 65 °C.

O aparelho de refrigeração é uma geleira termoelétrica de baixo desgaste com ventilador para dissipação do calor.

TCX14, TCX21, TCX35

Se o aparelho tiver atingido o intervalo de temperatura nominal, entrará automaticamente no modo de poupança de energia. Neste modo, apenas é consumida a energia necessária para atingir a temperatura definida para o interior da caixa.

O aparelho de refrigeração está equipado com uma ligação prioritária automática. Desta forma, assegura-se a utilização da alimentação de corrente alternada (CA) em caso de ligação simultânea de uma fonte de alimentação CA e de uma bateria de 12/24 V.

6 Operação



NOTA!

Certifique-se de que só são colocados dentro do aparelho de refrigeração objetos ou alimentos que podem ser refrigerados ou aquecidos até à temperatura selecionada.



OBSERVAÇÃO

Antes de colocar o aparelho de refrigeração novo em funcionamento deverá limpar o interior e o exterior com um pano húmido por razões de higiene (ver também capítulo “Limpeza e manutenção” na página 73).

Para evitar desperdício alimentar, observe o seguinte:

- Mantenha as oscilações de temperatura o mais reduzidas possível. Abra a geleira apenas as vezes que forem necessárias e apenas durante o tempo necessário. Armazene os alimentos de modo a que o ar continue a circular bem.
- Ajuste a temperatura à quantidade e ao tipo de alimentos.
- Os alimentos podem absorver ou libertar facilmente cheiro ou sabor. Armazene os alimentos sempre bem cobertos ou em recipientes/garrafas fechadas.

6.1 Sugestões para poupar energia

- Escolha um local bem ventilado e protegido da luz solar direta.
- Se pretender definir uma eficiência energética superior e uma potência de refrigeração inferior para a geleira, utilize o modo ECO do aparelho (TCX14, TCX21, TCX35).
- Primeiro, deixe os alimentos quentes arrefecerem antes de os refrigerar no aparelho de refrigeração.
- Não abra o aparelho de refrigeração mais vezes do que as necessárias.
- Não deixe o aparelho de refrigeração aberto durante mais tempo do que o necessário.

6.2 Conectar ao isqueiro



OBSERVAÇÃO

Se conectar a geleira ao isqueiro do seu veículo, lembre-se de que, eventualmente, terá de ligar a ignição para que o aparelho seja alimentado com corrente.

Por motivos de segurança, a geleira está equipada com um sistema eletrónico para evitar a inversão da polaridade. Desta forma, protege-se a geleira de um curto-circuito ao ligar a mesma a uma bateria.

6.3 Abrir a geleira

- ▶ **Apenas TCX35:** Desbloqueie o aparelho de refrigeração (fig. **2**, página 3).
- ▶ Abra o aparelho de refrigeração.

6.4 Ligar a geleira a 230 V~

TCX07

- ▶ Ligue o cabo de corrente alternada ao adaptador de corrente.
- ▶ Insira a outra extremidade do cabo de corrente alternada na tomada (lado de corrente alternada).
- ▶ Ligue um dos lados do cabo de corrente contínua ao adaptador de corrente.
- ▶ Insira a outra extremidade do cabo de corrente contínua na tomada da geleira.

TCX14, TCX21, TCX35

- ▶ Ligue o aparelho de refrigeração com o cabo de ligação de corrente alternada fornecido (fig. **1**, página 4) a uma tomada da rede de corrente alternada.

6.5 Ligar a geleira a 12 V~



OBSERVAÇÃO

Não é possível reverter a polaridade da ficha: só é possível inseri-la na tomada num sentido.

TCX07

- ▶ Insira uma extremidade do cabo de ligação de 12 V na tomada da geleira.
- ▶ Ligue a outra extremidade do cabo de conexão de 12 V à tomada de corrente contínua do veículo (fig. **5**, página 4).

TCX14, TCX21, TCX35

- ▶ Ligue o aparelho de refrigeração com o cabo de ligação de corrente contínua fornecido (fig. **1** 2, página 3) à tomada de corrente contínua do veículo (fig. **5**, página 4).

6.6 Ligar a geleira

TCX07

- ▶ Coloque a geleira sobre uma base estável.
- ▶ Pressione o interruptor no painel de comando (fig. **3** 3, página 4) para a posição "HOT" ou para a posição "COLD" para ligar a geleira.
- ✓ A geleira inicia a refrigeração ou o aquecimento do interior:

Indicação de funcionamento	Modo de funcionamento
Vermelho (fig. 3 2, página 4)	Aquecimento
Verde (fig. 3 4, página 4)	Refrigeração

TCX14, TCX21, TCX35

- ▶ Coloque o aparelho de refrigeração sobre uma base estável.
- ▶ Pressione o botão "⏻" no painel de comando para ligar o aparelho de refrigeração.
- ✓ O aparelho de refrigeração começa a refrigerar ou a aquecer o espaço interior.

Indicação de funcionamento	Modo de funcionamento
Vermelho (fig. 4 2, página 4)	Aquecimento
Azul (fig. 4 3, página 4)	Refrigeração

6.7 Alternar entre refrigeração e aquecimento

TCX07

- ▶ Caso pretenda alternar entre **refrigeração** e **aquecimento**, pressione o interruptor no painel de comando (fig. **3** 3, página 4) para a posição "HOT" ou "COLD".
- ✓ A indicação de funcionamento vermelha ou verde acende e o aparelho começa a refrigerar/aquecer.

- ▶ Caso pretenda finalizar o processo de refrigeração/aquecimento, desloque o interruptor no painel de comando (fig. **3** 3, página 4) para a posição "AUS/OFF".
- ▶ Se pretender desligar o aparelho, retire o cabo de ligação da tomada.

TCX14, TCX21, TCX35

- ▶ Caso pretenda alternar entre **refrigeração** e **aquecimento**, pressione o botão "HOT/COLD".



OBSERVAÇÃO

A unidade de controlo do aparelho de refrigeração inclui uma função de memória. Esta função memoriza o intervalo de temperatura selecionado para cada modo (refrigeração e aquecimento). Deste modo, o intervalo de temperatura previamente selecionado no respetivo modo é novamente definido sempre que se liga ou desliga o aparelho.

- ✓ A indicação de funcionamento vermelha ou azul acende e o aparelho começa a refrigerar/aquecer.
- ▶ Quando quiser finalizar o processo de refrigeração ou aquecimento, pressione o botão "⏻".
- ▶ Quando não pretender usar mais o aparelho de refrigeração, desligue-o da rede elétrica.

6.8 Selecionar a temperatura (TCX14, TCX21, TCX35)

A indicação de estado da temperatura definida (fig. **4** 5, página 4) indica a temperatura selecionada. O número de LED acesos é proporcional à intensidade de refrigeração ou de aquecimento.



OBSERVAÇÃO

As indicações de temperatura que se seguem estão sujeitas a tolerâncias e dependem da posição de medição.

Temperatura no centro do espaço interior a uma temperatura ambiente de aprox. 25 °C:

	Indicação de estado (fig. 4 5, página 4)	Temperatura interior
Refrigeração	7 LED acesos	aprox. 1 °C (TCX14) aprox. 3 °C (TCX21, TCX35)
	1 LED aceso	aprox. 17 °C (modo ECO)
Aquecimento	7 LED acesos	aprox. 65 °C
	1 LED aceso	aprox. 48 °C

- ▶ Para seleccionar a temperatura de **refrigeração** ou de **aquecimento**, pressione repetidamente o botão “” até que se acenda o número pretendido de LED.

6.9 Retirar a tampa (TCX14, TCX21, TCX35)

Pode remover a tampa do aparelho de refrigeração (fig. 6, página 5):

- ▶ Abra a tampa até esta fazer um ângulo de aprox. 30° com a geleira.
- ▶ Puxe a tampa para a frente e levante-a na diagonal.

7 Limpeza e manutenção



NOTA! Perigo de danos!

- Nunca limpe a geleira debaixo de água corrente nem dentro de água de lavar a loiça.
- Não utilize produtos de limpeza abrasivos ou objectos duros para a limpeza, uma vez que podem danificar a geleira.

- ▶ De vez em quando, limpe o interior e o exterior do aparelho com um pano húmido.
- ▶ Certifique-se que as aberturas de ventilação e extracção de ar do aparelho estão livres de pó e sujidade para que, durante o funcionamento, o ar quente possa ser extraído e o aparelho não seja danificado.

8 Eliminação

- Sempre que possível, coloque o material de embalagem no respectivo contentor de reciclagem.



Para colocar o aparelho definitivamente fora de funcionamento, por favor, informe-se junto do centro de reciclagem mais próximo ou revendedor sobre as disposições de eliminação aplicáveis.

9 Resolução de falhas

Falha	Possível causa	Sugestão
O aparelho de refrigeração não funciona e o rotor do ventilador visível de fora não gira.	A tomada de alimentação CC do seu veículo não tem tensão.	Na maioria dos veículos, a ignição tem de estar ligada para que a tomada de alimentação de corrente contínua receba corrente.
A ignição está ligada e o aparelho de refrigeração não funciona.	A tomada de alimentação de corrente contínua está suja. Tal origina um mau contacto eléctrico.	Limpe o suporte da tomada de corrente contínua com uma escova não metálica e um solvente para que o pino de contacto central fique limpo. Se a ficha do aparelho de refrigeração ficar muito quente na tomada de alimentação de corrente contínua, tal significa que a tomada de alimentação de corrente contínua tem de ser limpa ou que a ficha não foi montada corretamente.
	O fusível do cabo de conexão queimou completamente.	Substitua o fusível (fig. 7 1, página 5) da ficha de corrente contínua por um fusível equivalente.
	O fusível do veículo está completamente queimado.	Substitua o fusível do veículo da tomada de corrente contínua (geralmente, 15 A). (Cumpra as instruções de utilização do seu veículo para o efeito).

Falha	Possível causa	Sugestão
O seu aparelho de refrigeração não refrigera o suficiente e o rotor do ventilador no exterior não gira.	O motor do ventilador está avariado.	A reparação só pode ser efetuada por um serviço de assistência técnica autorizado.
O seu aparelho de refrigeração não refrigera o suficiente e o rotor do ventilador no exterior gira.	O motor do ventilador para o ventilador interior está avariado. O elemento termoeleétrico está avariado. A fonte de alimentação integrada está avariada.	

10 Dados técnicos

	TCX07
Tensão de alimentação:	12 V=== 230 V~ (com adaptador de corrente)
Potência de entrada:	38 W (12 V===) 43 W (230 V~)
Intervalo de temperatura interior	
– Refrigeração:	máx. 25 °C abaixo da temperatura ambiente
– Aquecimento:	máx. 65 °C
Classe de climatização:	N
Temperatura ambiente:	+16 °C a +32 °C
Dimensões:	fig. 8, página 6
Peso:	2,8 kg (sem adaptador de corrente)
Inspeção/Certificado:	

	TCX14	TCX21	TCX35
Tensão de alimentação:	12/24 V=== 220 – 240 V~		
Potência de entrada:	46 W (12 V===) 50 W (24 V===) 64 W (230 V~)		
Intervalo de temperatura interior (7 a 1 LED) – Refrigeração:	1 °C a 17 °C	3 °C a 17 °C	
	(máx. 27 °C abaixo da temperatura ambiente)		
Intervalo de temperatura interior (7 a 1 LED) – Aquecimento:	48 °C a 65 °C		
Classe de climatização:	N		
Temperatura ambiente:	+16 °C a +32 °C		
Dimensões:	fig. 9 , página 6	fig. 10 , página 7	fig. 11 , página 7
Peso:	5,8 kg	7,3 kg	10,6 kg
Inspeção/Certificado:			

Si prega di leggere attentamente e di seguire tutte le istruzioni, le linee guida e le avvertenze incluse in questo manuale del prodotto, al fine di garantire che il prodotto venga sempre installato, utilizzato e mantenuto nel modo corretto. Queste istruzioni DEVONO essere conservate insieme al prodotto.

Utilizzando il prodotto, l'utente conferma di aver letto attentamente tutte le istruzioni, le linee guida e le avvertenze e di aver compreso e accettato di rispettare i termini e le condizioni qui espressamente indicati. L'utente accetta di utilizzare questo prodotto solo per lo scopo e l'applicazione previsti e in conformità con le istruzioni, le linee guida e le avvertenze indicate nel presente manuale del prodotto, nonché in conformità con tutte le leggi e i regolamenti applicabili. La mancata lettura e osservanza delle istruzioni e delle avvertenze qui espressamente indicate può causare lesioni personali e a terzi, danni al prodotto o ad altre proprietà nelle vicinanze. Il presente manuale del prodotto, comprese le istruzioni, le linee guida e le avvertenze e la relativa documentazione possono essere soggetti a modifiche e aggiornamenti. Per informazioni aggiornate sul prodotto, si prega di visitare il sito www.dometic.com.

Indice

1	Spiegazione dei simboli	77
2	Avvertenze sulla sicurezza	78
3	Dotazione	80
4	Conformità d'uso	81
5	Descrizione delle caratteristiche tecniche	82
6	Utilizzo	82
7	Pulizia e manutenzione	87
8	Smaltimento	87
9	Eliminazione dei guasti	88
10	Specifiche tecniche	89

1 Spiegazione dei simboli



AVVERTENZA!

Indicazione di sicurezza che segnala una situazione di pericolo che se non evitata può provocare morte o gravi lesioni.



ATTENZIONE!

Indicazione di sicurezza che segnala una situazione di pericolo che se non evitata può provocare lesioni lievi o di gravità media.



AVVISO!

Indicazione di una situazione che se non evitata può provocare danni materiali.

**NOTA**

Informazioni integranti relative all'impiego del prodotto.

2 Avvertenze sulla sicurezza



AVVERTENZA! La mancata osservanza di queste avvertenze potrebbe causare la morte o lesioni gravi.

Pericolo di morte a causa di scossa elettrica

- Se l'apparecchio presenta danni visibili, non metterlo in funzione.
- Se il cavo di alimentazione di questo frigorifero è danneggiato, deve essere sostituito per evitare pericoli per la sicurezza.
- Questo apparecchio deve essere riparato solo da personale specializzato. Le riparazioni effettuate in modo scorretto potrebbero causare rischi enormi.

Pericolo di incendio

- Durante il posizionamento dell'apparecchio, assicurarsi che il cavo di alimentazione non venga bloccato o danneggiato.
- Non collocare prese multiple portatili o alimentatori portatili sul retro dell'apparecchio.

Pericolo per la salute

- Questo apparecchio può essere utilizzato da bambini di età superiore a 8 anni, da persone con ridotte capacità fisiche, sensoriali o mentali o da persone inesperte o prive di conoscenze specifiche solo se sorvegliate o preventivamente istruite sull'impiego dell'apparecchio in sicurezza e se informate dei pericoli legati al prodotto stesso.
- I bambini non devono giocare con l'apparecchio.
- La pulizia e la manutenzione da parte dell'utente non possono essere compiute da bambini lasciati soli.
- I bambini dai 3 agli 8 anni possono caricare e scaricare gli apparecchi di refrigerazione.

Pericolo di esplosione

- Nell'apparecchio non conservare sostanze esplosive come ad es. bombolette spray con gas propellente infiammabile.



ATTENZIONE! La mancata osservanza di queste precauzioni potrebbe causare lesioni lievi o moderate.

Pericolo di morte a causa di scossa elettrica

- Prima della messa in funzione assicurarsi che la linea di alimentazione e la spina siano asciutte.
- Staccare l'apparecchio dalla rete
 - prima di effettuare la pulizia e la cura
 - dopo ogni utilizzo

Pericolo per la salute

- Controllare che la capacità di raffreddamento dell'apparecchio sia conforme ai requisiti degli alimenti o medicinali che si desidera raffreddare.
- I prodotti alimentari possono essere conservati solo nelle confezioni originali o in contenitori adeguati.
- L'apertura prolungata del frigorifero può causare un significativo aumento della temperatura nei vani dell'apparecchio.
- Pulire regolarmente le superfici che vengono a contatto con gli alimenti e i sistemi di scarico accessibili.
- Se l'apparecchio resta vuoto a lungo:
 - Spegnerne l'apparecchio.
 - Sbrinare l'apparecchio.
 - Pulire e asciugare l'apparecchio.
 - Lasciare la porta aperta per prevenire la formazione di muffa nell'apparecchio.



AVVISO! Pericolo di danni

- Confrontare i dati della tensione riportati sulla targhetta con quelli delle prese e degli attacchi disponibili.
- Collegare l'apparecchio solo nel modo seguente:
 - con il cavo di allacciamento CC alla spina CC del veicolo
 - oppure con il cavo di allacciamento da CA alla rete di alimentazione in corrente alternata
- Non estrarre mai la spina dalla presa tirando il cavo di allacciamento.
- Quando il frigorifero è collegato ad un presa CC: Staccare il frigorifero e le altre utenze dalla batteria prima di collegare il caricabatterie rapido.
- Quando il frigorifero è collegato ad un presa CC: Interrompere il collegamento o spegnere il frigorifero se il motore viene spento. Altrimenti la batteria si può scaricare.

- Il frigorifero non è adatto per il trasporto di sostanze corrosive o solventi.
- Non utilizzare apparecchi elettrici all'interno del frigorifero ad eccezione di quelli consigliati dallo stesso produttore.
- Non collocare l'apparecchio nelle vicinanze di fiamme libere o altre fonti di calore (riscaldamento, intensa esposizione ai raggi solari, forni a gas ecc.).
- **Pericolo di surriscaldamento!**
Assicurarsi che ci sia sempre una ventilazione minima di 50 mm su tutti i quattro lati del frigorifero. Mantenere l'area di ventilazione priva di oggetti che potrebbero limitare il flusso d'aria verso i componenti di raffreddamento.
Non collocare il frigorifero in scomparti chiusi o aree con flusso d'aria assente o minimo.
- Fare attenzione che le feritoie di aerazione non vengano coperte.
- Non versare nessun tipo di liquido o ghiaccio nel contenitore interno.
- Non immergere mai l'apparecchio in acqua.
- Proteggere l'apparecchio e i cavi dal caldo e dall'umidità.
- L'apparecchio non deve essere esposto a pioggia.

3 Dotazione

Quantità	Descrizione
1	Frigorifero portatile termoelettrico
1	Cavo di collegamento per corrente alternata
1	Cavo di collegamento per corrente continua
1	Alimentatore CA (solo TCX07)
1	Istruzioni di montaggio

Prima di mettere in funzione l'apparecchio, controllare che tutti i pezzi in dotazione siano disponibili.

4 Conformità d'uso

Il frigorifero portatile è adatto per raffreddare generi alimentari. Il frigorifero portatile è anche adatto per l'uso su veicoli. Il frigorifero portatile è stato ideato per il funzionamento con una presa di corrente continua di un veicolo o con una rete di alimentazione alternata.

Il frigorifero portatile è adatto per l'uso in campeggio.

Il frigorifero portatile non è adatto per:

- la conservazione di sostanze corrosive, caustiche o contenenti solventi
- il congelamento degli alimenti

Questo frigorifero portatile non è destinato a essere utilizzato come apparecchiatura da incasso.

Questo prodotto è adatto solo per l'uso e l'applicazione previsti in conformità con le presenti istruzioni. Qualsiasi altro uso che differisca dall'uso previsto non è consentito! Dometic non si assume alcuna responsabilità per qualsiasi perdita, danno o lesione subiti, direttamente o indirettamente, a causa di un uso diverso da quello previsto.

Questo frigorifero portatile è adatto solo per l'uso e l'applicazione previsti in conformità con le presenti istruzioni.

Questo manuale fornisce le informazioni necessarie per la corretta installazione e/o il funzionamento del frigorifero portatile. Una cattiva installazione e/o un funzionamento o una manutenzione impropria comporteranno prestazioni insoddisfacenti e un possibile guasto.

Il produttore non si assume alcuna responsabilità per eventuali lesioni o danni al prodotto che derivino da:

- montaggio o collegamento non corretti, compresa la sovratensione
- manutenzione o uso non corretti di ricambi diversi da quelli originali forniti dal produttore
- modifiche al prodotto senza esplicita autorizzazione del produttore
- impiego per fini diversi rispetto a quelli descritti nel presente manuale

Dometic si riserva il diritto di modificare l'aspetto e le specifiche del prodotto.

5 Descrizione delle caratteristiche tecniche

Il frigorifero portatile è adatto per l'uso mobile. Può tenere gli alimenti al fresco fino a max 27 °C (TCX07: 25 °C) alla temperatura ambiente (spegnimento con termostato a circa 2 °C) o tenerli al caldo fino a max 65 °C.

Questo apparecchio è un frigorifero portatile termoelettrico a usura ridotta con asportazione del calore tramite ventola.

TCX14, TCX21, TCX35

Quando l'apparecchio ha raggiunto la temperatura d'esercizio impostata, passa automaticamente alla modalità di risparmio energetico. In questa modalità viene consumata soltanto l'energia necessaria per raggiungere la temperatura all'interno del frigorifero.

Il frigorifero è dotato di un circuito di priorità automatico, che assicura che con il collegamento simultaneo alla rete di alimentazione in corrente alternata e a una batteria da 12/24 V venga utilizzata la corrente alternata per l'alimentazione.

6 Utilizzo



AVVISO!

Assicurarsi che nel frigorifero portatile si trovino solo oggetti o prodotti alimentari che possono essere raffreddati o riscaldati alla temperatura selezionata.



NOTA

Per motivi igienici, prima di mettere in funzione il nuovo frigorifero pulirne l'interno e l'esterno con un panno umido (vedi anche capitolo "Pulizia e manutenzione" a pagina 87).

Per evitare spreco di cibo, considerare quanto segue:

- Ridurre al minimo le variazioni di temperatura. Aprire il frigorifero portatile solo se necessario e per il tempo necessario. Conservare gli alimenti in modo che l'aria possa continuare a circolare bene.
- Regolare la temperatura in base alla quantità e al tipo di alimenti.
- Gli alimenti possono facilmente assorbire o rilasciare odori o sapori. Conservare sempre gli alimenti coperti o chiusi in contenitori/bottiglie.

6.1 Consigli per risparmiare energia

- Scegliere un luogo di sosta ben aerato e riparato dai raggi solari.
- Se si desidera impostare una maggiore efficienza energetica e una capacità di raffreddamento limitata per il frigorifero portatile, utilizzare la modalità ECO dell'apparecchio (TCX14, TCX21, TCX35).
- Lasciare raffreddare i cibi caldi prima di metterli nel frigorifero portatile per congelarli.
- Non aprire il frigorifero più spesso del necessario.
- Non lasciare il frigorifero portatile aperto più a lungo del necessario.

6.2 Collegamento all'accendisigari



NOTA

Se il frigorifero viene collegato all'accendisigari del veicolo, fare attenzione se è necessario inserire l'accensione per alimentare l'apparecchio con la corrente.

Per motivi di sicurezza, il frigorifero portatile è dotato di un sistema elettronico che lo protegge contro l'inversione di polarità. In questo modo il frigorifero portatile è protetto dai cortocircuiti durante il collegamento a una batteria.

6.3 Apertura del frigorifero portatile

- ▶ **Solo TCX35:** sbloccare il frigorifero portatile (fig. **2**, pagina 3).
- ▶ Aprire il frigorifero.

6.4 Collegamento del frigorifero portatile all'alimentazione a 230 V~

TCX07

- ▶ Collegare il cavo della corrente alternata all'alimentatore.
- ▶ Inserire l'altra estremità del cavo di corrente alternata nella presa (lato rete di alimentazione CA).
- ▶ Collegare una estremità del cavo di corrente continua all'alimentatore.
- ▶ Collegare l'altra estremità del cavo di corrente continua alla presa del frigorifero portatile.

TCX14, TCX21, TCX35

- ▶ Collegare il frigorifero portatile utilizzando il cavo di collegamento CA fornito in dotazione (fig. **1** 1, pagina 4) a una presa di corrente di rete CA.

6.5 Collegamento del frigorifero portatile all'alimentazione a 12 V==



NOTA

La polarità della spina non può essere invertita: può essere inserita nella presa solo in una direzione.

TCX07

- ▶ Inserire un'estremità del cavo di collegamento da 12 V nella presa del frigorifero portatile.
- ▶ Collegare l'altra estremità del cavo di collegamento da 12 V alla presa di corrente CC del veicolo (fig. **5**, pagina 4).

TCX14, TCX21, TCX35

- ▶ Collegare il frigorifero portatile utilizzando il cavo di collegamento CC fornito in dotazione (fig. **1** 2, pagina 3) alla presa di corrente CC presente nel veicolo (fig. **5**, pagina 4).

6.6 Accensione del frigorifero portatile

TCX07

- ▶ Collocare il frigorifero portatile su una base stabile.
- ▶ Spingere l'interruttore sul pannello di comando (fig. **3** 3, pagina 4) nella posizione "HOT" o nella posizione "COLD" per accendere il frigorifero.
- ✓ Il frigorifero portatile inizia a raffreddare/riscaldare l'interno:

Spia di funzionamento

Modalità di funzionamento

Rossa (fig. **3** 2, pagina 4)

Riscaldamento

Verde (fig. **3** 4, pagina 4)

Raffreddamento

TCX14, TCX21, TCX35

- ▶ Collocare il frigorifero su una base stabile.

- ▶ Premere il pulsante “” sul pannello di controllo per accendere il frigorifero portatile.
- ✓ Il frigorifero inizia a raffreddare o riscaldare il vano interno.

Spia di funzionamento	Modalità di funzionamento
rossa (fig. 4 2, pagina 4)	Riscaldamento
blu (fig. 4 3, pagina 4)	Raffreddamento

6.7 Commutazione tra raffreddamento e riscaldamento

TCX07

- ▶ Se si desidera passare dal **raffreddamento** al **riscaldamento**, premere l'interruttore sul pannello di comando (fig. **3** 3, pagina 4) nella posizione “HOT” o “COLD”.
- ✓ La spia di funzionamento rossa o verde si accende e l'apparecchio inizia a raffreddarsi/riscaldarsi.
- ▶ Se si desidera terminare il processo di raffreddamento/riscaldamento, spingere l'interruttore sul pannello di comando (fig. **3** 3, pagina 4) nella posizione “AUS/OFF”.
- ▶ Se si desidera spegnere l'apparecchio, estrarre il cavo di collegamento.

TCX14, TCX21, TCX35

- Se si desidera passare dal **raffreddamento** al **riscaldamento**, premere il pulsante "HOT/COLD".



NOTA

L'unità di controllo del frigorifero portatile ha una funzione di memoria, che memorizza l'intervallo di temperatura selezionato per ogni modalità (raffreddamento e riscaldamento). In questo modo a ogni accensione o commutazione viene reimpostato l'intervallo di temperatura precedentemente selezionato nella rispettiva modalità.

- ✓ La spia di funzionamento rossa o blu si accende e l'apparecchio inizia a raffreddare/riscaldare.
- Se si desidera terminare il processo di raffreddamento o di riscaldamento, premere il pulsante "⏻".
- Scollegare il frigorifero portatile dalla rete elettrica quando non si intende usarlo più.

6.8 Selezione della temperatura (TCX14, TCX21, TCX35)

L'indicatore di stato della temperatura impostata (fig. 4 5, pagina 4) indica la temperatura selezionata. Con l'aumentare del numero di LED accesi aumentano anche l'intensità del raffreddamento o del riscaldamento.



NOTA

Le temperature indicate di seguito sono soggette a tolleranze e dipendono dalla posizione di misurazione.

Temperatura al centro del vano interno a circa 25 °C di temperatura ambiente:

	Indicatore di stato (fig. 4 5, pagina 4)	Temperatura interna
Raffreddamento	7 LED accesi	circa 1 °C (TCX14) circa 3 °C (TCX21, TCX35)
	1 LED acceso	circa 17 °C (modalità ECO)
Riscaldamento	7 LED accesi	circa 65 °C
	1 LED acceso	circa 48 °C

- ▶ Per selezionare la temperatura di **raffreddamento** o **riscaldamento**, premere ripetutamente il pulsante “” fino a quando non si accendono i LED nel numero desiderato.

6.9 Rimozione del coperchio (TCX14, TCX21, TCX35)

È possibile rimuovere il coperchio del frigorifero portatile (fig. **6**, pagina 5):

- ▶ Aprire il coperchio fino a un angolo di circa 30° rispetto al frigorifero portatile.
- ▶ Tirare il coperchio in avanti e sollevarlo in diagonale.

7 Pulizia e manutenzione



AVVISO! Pericolo di danni!

- Non lavare mai il frigorifero sotto acqua corrente e non immergerlo in acqua per risciaccarlo.
- Per la pulizia non impiegare detersivi corrosivi oppure oggetti ruvidi, perché potrebbero danneggiare il frigorifero.

- ▶ Pulire l'interno e l'esterno dell'apparecchio di tanto in tanto con un panno umido.
- ▶ Assicurarsi che le aperture di aerazione e disaerazione dell'apparecchio siano prive di polvere e sporcizia in modo da permettere, al calore generato durante il funzionamento, di fuoriuscire e non danneggiare l'apparecchio.

8 Smaltimento

- ▶ Raccogliere il materiale di imballaggio possibilmente negli appositi contenitori di riciclaggio.





Quando il prodotto viene messo fuori servizio definitivamente, informarsi al centro di riciclaggio più vicino, oppure presso il proprio rivenditore specializzato, sulle prescrizioni adeguate concernenti lo smaltimento.

9 Eliminazione dei guasti

Guasto	Possibile causa	Suggerimento
Il frigorifero portatile non funziona e la girante della ventola, visibile dall'esterno, non gira.	Nella presa di corrente continua del veicolo non c'è tensione.	Nella maggior parte dei veicoli è necessario che l'accensione sia inserita per applicare corrente alla presa di corrente continua.
L'accensione è inserita e il frigorifero portatile non funziona.	La presa di corrente continua è sporca. Questo provoca un contatto elettrico insufficiente.	Con una spazzola non metallica e del solvente pulire la presa CC in modo che il perno centrale sia pulito. Se la spina del frigorifero inserita nella presa di corrente continua si scalda molto, significa che è necessario pulirla o che probabilmente non è montata in modo corretto.
	Il fusibile del cavo di collegamento è bruciato.	Sostituire il fusibile (fig. 7 1, pagina 5) della spina di corrente CC con un fusibile dello stesso tipo.
	Il fusibile del veicolo è bruciato.	Sostituire il fusibile del veicolo della presa di corrente CC (generalmente 15 A). (Osservare a tal fine le istruzioni per l'uso della propria autovettura).
Il frigorifero portatile non si raffredda in modo soddisfacente e la girante della ventola all'esterno non gira.	Il motore della ventola è guasto.	La riparazione può essere eseguita solo da un servizio clienti autorizzato.
Il frigorifero portatile non si raffredda in modo soddisfacente e la girante della ventola all'esterno gira.	Il motore della ventola interna è guasto. L'elemento termoelettrico è guasto. L'unità di potenza integrata è guasta.	

10 Specifiche tecniche

	TCX07
Tensione di ingresso:	12 V== 230 V~ (con alimentatore)
Ingresso alimentazione:	38 W (12 V==) 43 W (230 V~)
Intervallo di temperatura vano interno	
– Raffreddamento:	fino a max 25 °C al di sotto della temperatura ambiente
– Riscaldamento:	max 65 °C
Classe climatica:	N
Temperatura ambiente:	+16 °C – +32 °C
Dimensioni:	fig. 8 , pagina 6
Peso:	2,8 kg (senza adattatore di corrente)
Ispezione/certificato:	

	TCX14	TCX21	TCX35
Tensione di ingresso:	12/24 V \equiv 220-240 V \sim		
Ingresso alimentazione:	46 W (12 V \equiv) 50 W (24 V \equiv) 64 W (230 V \sim)		
Temperatura d'esercizio interna (da 7 a 1 LED)			
- Raffreddamento:	1 °C - 17 °C	3 °C - 17 °C	
	(fino a max 27 °C al di sotto della temperatura ambiente)		
Temperatura d'esercizio interna (da 7 a 1 LED)			
- Riscaldamento:	48 °C - 65 °C		
Classe climatica:	N		
Temperatura ambiente:	+16 °C - +32 °C		
Dimensioni:	fig. 9 , pagina 6	fig. 10 , pagina 7	fig. 11 , pagina 7
Peso:	5,8 kg	7,3 kg	10,6 kg
Ispezione/certificato:			

Lees alle instructies, richtlijnen en waarschuwingen in deze gebruiksaanwijzing en volg ze zorgvuldig op om ervoor te zorgen dat u het product te allen tijde op de juiste manier installeert, gebruikt en onderhoudt. Deze instructies MOETEN bij dit product bewaard worden.

Door het product te gebruiken, bevestigt u hierbij dat u alle instructies, richtlijnen en waarschuwingen zorgvuldig hebt gelezen en dat u de voorwaarden en condities zoals die hierin zijn beschreven begrijpt en accepteert. U gaat ermee akkoord dit product alleen te gebruiken voor het beoogde doel en de beoogde toepassing en in overeenstemming met de instructies, richtlijnen en waarschuwingen zoals beschreven in deze gebruiksaanwijzing en in overeenstemming met de geldende wet- en regelgeving. Het niet lezen en opvolgen van de hierin beschreven instructies en waarschuwingen kan leiden tot letsel voor uzelf en anderen, schade aan uw product of schade aan andere eigendommen in de omgeving. Deze gebruiksaanwijzing, met inbegrip van de instructies, richtlijnen en waarschuwingen, en de bijbehorende documentatie kan onderhevig zijn aan wijzigingen en updates. Actuele productinformatie vindt u op www.dometic.com.

Inhoudsopgave

1	Verklaring van de symbolen	91
2	Veiligheidsaanwijzingen	92
3	Omvang van de levering	94
4	Beoogd gebruik	95
5	Technische beschrijving	96
6	Bediening	96
7	Reiniging en onderhoud	101
8	Afvoer	101
9	Verhelpen van storingen	102
10	Technische gegevens	103

1 Verklaring van de symbolen



WAARSCHUWING!

Veiligheidsaanwijzing met betrekking tot een gevaarlijke situatie die kan leiden tot ernstig letsel of de dood, als deze niet wordt vermeden.



VOORZICHTIG!

Veiligheidsaanwijzing met betrekking tot een gevaarlijke situatie die kan leiden tot licht of gemiddeld letsel, als deze niet wordt vermeden.



LET OP!

Aanwijzing met betrekking tot een situatie die kan leiden tot materiële schade, als deze niet wordt vermeden.

**INSTRUCTIE**

Meer informatie over de bediening van het product.

2 Veiligheidsaanwijzingen



WAARSCHUWING! Niet in acht nemen van deze waarschuwingen kan leiden tot ernstig letsel of de dood.

Levensgevaar door elektrische schok

- Als het toestel zichtbaar beschadigd is, mag het niet in gebruik worden genomen.
- Als de stroomkabel van deze koelbox beschadigd is, moet deze worden vervangen om veiligheidsrisico's te voorkomen.
- Reparaties aan dit toestel mogen uitsluitend door vakmonteurs uitgevoerd worden. Door ondeskundige reparaties kunnen grote gevaren ontstaan.

Brandgevaar

- Voorkom bij het positioneren van het apparaat het blijven hangen of beschadigd raken van de voedingskabel.
- Plaats geen beweeglijke, meervoudige stopcontacten of dergelijke voedingseenheden aan de achterkant van het apparaat.

Gevaar voor de gezondheid

- Dit toestel kan door kinderen vanaf 8 jaar en ouder evenals door personen met verminderde fysieke, zintuiglijke of geestelijke vermogens of tekortschietende ervaring en kennis gebruikt worden, als ze worden begeleid of hun is uitgelegd hoe ze het toestel veilig kunnen gebruiken. Ook dienen ze inzicht te hebben in de gevaren die het gebruik van het toestel met zich meebrengt.
- Kinderen mogen niet met het toestel spelen.
- Reiniging en gebruikersonderhoud mogen niet door kinderen zonder begeleiding worden uitgevoerd.
- Kinderen van 3 tot 8 jaar mogen koelapparaten laden en ontladen.

Explosiegevaar

- Bewaar geen explosiegevaarlijke stoffen, zoals spuitbussen met brandbaar drijfgas, in het toestel.



VOORZICHTIG! Niet in acht nemen van deze voorzichtigheidsaanwijzingen kan leiden tot licht of gemiddeld letsel.

Levensgevaar door elektrische schok

- Let er voor de ingebruikneming op dat de voedingskabel en de stekker droog zijn.
- Scheid het toestel van het net
 - voor iedere reiniging en ieder onderhoud
 - na elk gebruik

Gevaar voor de gezondheid

- Controleer of het koelvermogen van het toestel voldoet aan de eisen van de levensmiddelen of geneesmiddelen die u wilt koelen.
- Levensmiddelen mogen alleen in de originele verpakkingen of geschikte bakken worden opgeslagen.
- Langdurig openen van het koeltoestel kan leiden tot een aanzienlijke temperatuurstijging in de compartimenten van het toestel.
- Reinig oppervlakken die in contact komen met voedsel en aftap-systemen regelmatig.
- Als het apparaat langdurig leeg blijft:
 - Schakel het apparaat uit.
 - Ontdooi het apparaat.
 - Reinig het apparaat en droog het af.
 - Laat de deur open om schimmelvorming in het apparaat te voorkomen.



LET OP! Gevaar voor beschadiging

- Vergelijk de spanning op het typeplaatje met de voorhanden energievoorziening.
- Sluit het toestel alleen als volgt aan:
 - met de DC-aansluitkabel aan een DC-stopcontact in het voertuig
 - of met de AC-aansluitkabel op het wisselstroomnet
- Trek de stekker nooit aan de aansluitkabel uit het stopcontact.
- Als het koeltoestel aan de DC-contactdoos is aangesloten: Klem uw koeltoestel en andere verbruikers van de accu af voor u een snellader aansluit.
- Als het koeltoestel aan de DC-contactdoos is aangesloten: Verbreek de verbinding of schakel het koeltoestel uit, als u de motor uitschakelt. Anders kan de accu worden ontladen.
- Het koeltoestel is niet geschikt voor het transport van bijtende of oplosmiddelhoudende stoffen.

- Gebruik geen elektrische toestellen binnen de koeltoestel, behalve als deze toestellen daarvoor door de fabrikant worden aanbevolen.
- Zet het toestel niet in de buurt van open vlammen of andere warmtebronnen (verwarming, sterke zonnestraling, gasovens enz.).
- **Gevaar voor oververhitting!**
Zorg er altijd voor dat er rond het koeltoestel minimaal 50 mm ventilatie is. Houd het ventilatiebereik vrij van objecten die de luchtstroom rond de koelcomponenten kunnen hinderen. Plaats het koeltoestel niet in gesloten ruimtes of bereiken met minimale luchtstroming.
- Let erop dat de ventilatiesleuven niet worden afgedekt.
- Doe geen vloeistoffen of ijs in het binnenreservoir.
- Dompel het toestel nooit onder water.
- Bescherm het toestel en de kabels tegen hitte en vocht.
- Het toestel mag niet aan regen worden blootgesteld.

3 Omvang van de levering

Aantal	Beschrijving
1	Mobiele thermo-elektrische koelbox
1	Aansluitkabel voor wisselstroomaansluiting
1	Aansluitkabel voor gelijkstroomaansluiting
1	Stroomadapter voor wisselstroomaansluiting (alleen TCX07)
1	Montagehandleiding

Controleer alvorens het toestel in gebruik te nemen of alle onderdelen aanwezig zijn die tot de omvang van de levering behoren.

4 Beoogd gebruik

De koelbox is geschikt voor het koelen van levensmiddelen. De koelbox is ook geschikt voor gebruik in voertuigen. De koelbox is ontworpen voor gebruik op een gelijkstroom-stopcontact in een voertuig of voor gebruik op wisselstroomvoeding.

De koelbox is geschikt voor gebruik tijdens kamperen.

De koelbox is niet geschikt voor:

- opslag van corroderende, bijtende of oplosmiddelhoudende stoffen
- invriezen van levensmiddelen

Deze koelbox is niet bedoeld als inbouwtoestel.

Dit product is alleen geschikt voor het beoogde gebruik en de toepassing in overeenstemming met deze gebruiksaanwijzing. Elk ander gebruik dat afwijkt van het beoogde gebruik, is niet toegestaan! Dometic aanvaardt geen aansprakelijkheid voor verlies, schade of letsel dat direct of indirect voortvloeit uit ander dan het beoogde gebruik.

Deze koelbox is alleen geschikt voor het beoogde gebruik en de toepassing in overeenstemming met deze gebruiksaanwijzing.

Deze handleiding geeft informatie die nodig is voor een goede installatie en/of bediening van de koelbox. Een slechte installatie en/of verkeerde bediening of onderhoud leidt tot onbevredigende prestaties en mogelijke storingen.

De fabrikant aanvaardt geen aansprakelijkheid voor letsel of schade aan het product die het gevolg is van:

- Onjuiste montage of aansluiting, inclusief te hoge spanning
- Onjuist onderhoud of gebruik van andere dan door de fabrikant geleverde originele reserveonderdelen
- Wijzigingen van het product zonder uitdrukkelijke toestemming van de fabrikant
- Gebruik voor andere doeleinden dan beschreven in deze handleiding

Dometic behoudt zich het recht voor om het uiterlijk en de specificaties van het product te wijzigen.

5 Technische beschrijving

Het koeltoestel is geschikt voor mobiel gebruik. Het kan goederen koelen tot max. 27 °C (TCX07: 25 °C) onder de omgevingstemperatuur (thermostaat schakelt uit bij ca. 2 °C) of deze warm houden tot max. 65 °C.

Het koeltoestel is een slijtvaste thermo-elektrische koelbox met ventilatorondersteunde warmteafvoer.

TCX14, TCX21, TCX35

Als het toestel een ingesteld temperatuur heeft bereikt, schakelt het automatisch naar de energiebesparingsmodus. In deze modus wordt alleen energie verbruikt die werkelijk nodig is om de temperatuur in de box te handhaven.

Het koeltoestel is uitgerust met een automatisch prioriteitscircuit. Zo wordt gegarandeerd dat bij een gelijktijdige verbinding met de wisselstroomvoeding en een 12/24 V accu de wisselstroomvoeding wordt gebruikt.

6 Bediening



LET OP!

Zorg ervoor dat er uitsluitend voorwerpen of goederen in het koeltoestel worden geplaatst die op de geselecteerde temperatuur mogen worden gekoeld of verwarmd.



INSTRUCTIE

Alvorens het nieuwe koeltoestel in bedrijf te nemen, moet het uit hygiënische redenen met een vochtige doek van binnen en buiten worden gereinigd (zie ook hoofdstuk „Reiniging en onderhoud“ op pagina 101).

Let op het volgende om voedselverspilling tegen te gaan:

- Houd temperatuurschommelingen zo laag mogelijk. Open de koelbox uitsluitend indien nodig en slechts zo lang als noodzakelijk. Berg levensmiddelen zodanig op dat de lucht nog steeds goed kan circuleren.
- Pas de temperatuur aan aan de hoeveelheid en het type levensmiddelen.
- Levensmiddelen kunnen snel geuren en smaken opnemen of afgeven. Berg levensmiddelen daarom altijd afgedekt of in afgesloten bakken/flessen op.

6.1 Tips om energie te besparen

- Kies een goed geventileerde en tegen zonnestralen beschermde opstellingsplaats.
- Als u de energie-efficiëntie wilt verhogen en een beperkt koelvermogen voor de koelbox wilt instellen, kunt u de ECO-modus van het toestel gebruiken (TCX14, TCX21, TCX35).
- Laat warme levensmiddelen eerst afkoelen alvorens ze in het koeltoestel koel te houden.
- Open het koeltoestel niet vaker dan nodig.
- Laat het koeltoestel niet langer openstaan dan nodig.

6.2 Aansluiten op de sigarettenaansteker



INSTRUCTIE

Let erop dat u eventueel het contact moet inschakelen om het apparaat van stroom te voorzien, als u het koeltoestel aansluit op de sigarettenaansteker van uw voertuig.

Om veiligheidsredenen is de koelbox uitgerust met een elektronisch systeem dat beschermt tegen aansluiting op de verkeerde polen. Dit beschermt de koelbox tegen kortsluiting bij aansluiting op een accu.

6.3 Koelbox openen

- ▶ **Alleen TCX35:** Ontgrendel het koeltoestel (afb. **2**, pagina 3).
- ▶ Open het koeltoestel.

6.4 De koelbox aansluiten op 230 V~

TCX07

- ▶ Sluit de wisselstroomkabel aan op de stroomadapter.
- ▶ Steek het andere uiteinde van de wisselstroomkabel in de aansluiting (wisselstroomzijde).
- ▶ Verbind een einde van de gelijkstroomkabel met de stroomadapter.
- ▶ Steek het andere uiteinde van de gelijkstroomkabel in de aansluiting op de koelbox.

TCX14, TCX21, TCX35

- ▶ Sluit het koeltoestel met behulp van de bijgeleverde wisselstroomkabel (afb. **1** 1, pagina 4) aan op de wisselstroomcontactdoos.

6.5 De koelbox aansluiten op 12 V $\overline{\text{---}}$ **INSTRUCTIE**

De polariteit van de stekker kan niet worden verwisseld: hij kan slechts op één manier in de contactdoos worden gestoken.

TCX07

- ▶ Steek een uiteinde van de 12V-aansluitkabel in de aansluiting op de koelbox.
- ▶ Sluit het andere uiteinde van de 12V-aansluitkabel aan op het gelijkstroom-stop-contact in uw voertuig (afb. **5**, pagina 4).

TCX14, TCX21, TCX35

- ▶ Sluit het koeltoestel met behulp van de bijgeleverde gelijkstroomkabel (afb. **1** 2, pagina 3) aan op de gelijkstroomcontactdoos in het voertuig (afb. **5**, pagina 4).

6.6 De koelbox inschakelen**TCX07**

- ▶ Plaats de koelbox op een stevige ondergrond.
- ▶ Druk de schakelaar op het bedieningspaneel (afb. **3** 3, pagina 4) in de stand „HOT” of de stand „COLD” om de koelbox in te schakelen.
- ✓ De koelbox begint het binnenste te verwarmen/koelen:

Bedrijfsindicatie**Bedrijfsmodus**Rood (afb. **3** 2, pagina 4)

Verwarmen

Groen (afb. **3** 4, pagina 4)

Koelen

TCX14, TCX21, TCX35

- ▶ Plaats het koeltoestel op een stevige ondergrond.
- ▶ Druk op de toets „ ⏻ ” op het bedieningspaneel om het koeltoestel in te schakelen.

- ✓ Het koeltoestel begint het binnenste te koelen of te verwarmen.

Bedrijfsindicatie	Bedrijfsmodus
Rood (afb. 4 2, pagina 4)	Verwarmen
Blauw (afb. 4 3, pagina 4)	Koelen

6.7 Schakelen tussen koelen en verwarmen

TCX07

- Als u wilt schakelen tussen **koelen** en **verwarmen**, drukt u de schakelaar op het bedieningspaneel (afb. **3** 3, pagina 4) in de stand „HOT” of „COLD”.
- ✓ De rode of groene bedrijfsindicatie gaat branden en het toestel begint te koelen/verwarmen.
- Als u het koel-/verwarmingsproces wilt beëindigen, drukt u de schakelaar op het bedieningspaneel (afb. **3** 3, pagina 4) in de stand „AUS/OFF”.
- Als u het toestel wilt uitschakelen, trekt u de aansluitkabel eruit.

TCX14, TCX21, TCX35

- Als u wilt schakelen tussen **koelen** en **verwarmen**, drukt u op de toets „HOT/COLD”.



INSTRUCTIE

Het bedieningspaneel van het koeltoestel heeft een geheugenfunctie. Het onthoudt het geselecteerde temperatuurbereik voor elke modus (koelen en verwarmen). Zodoende wordt het temperatuurbereik dat eerder was geselecteerd in de desbetreffende modus weer ingesteld na het inschakelen of omschakelen.

- ✓ De rode of blauwe bedrijfsindicatie gaat branden en het toestel begint te koelen/verwarmen.
- Als u het koel-/verwarmingsproces wilt beëindigen, drukt u op de toets „⏻”.
- Als u het koeltoestel niet meer wilt gebruiken, scheidt u het van het stroomnet.

6.8 De temperatuur selecteren (TCX14, TCX21, TCX35)

De ingestelde temperatuur-statusindicatie (afb. **4** 5, pagina 4) toont de geselecteerde temperatuur. Hoe mee leds branden, hoe intensiever er wordt gekoeld of verwarmd.



INSTRUCTIE

De volgende temperatuurwaarden kunnen afwijken en zijn afhankelijk van de meetpositie.

Temperatuur in het binnenste bij ca. 25 °C omgevingstemperatuur:

	Statusdisplay (afb. 4 5, pagina 4)	Binnentemperatuur
Koelen	7 brandende leds	ca. 1 °C (TCX14) ca. 3 °C (TCX21, TCX35)
	1 brandende led	ca. 17 °C (ECO modus)
Verwarmen	7 brandende leds	ca. 65 °C
	1 brandende led	ca. 48 °C

- Om de **koel-** of **verwarmingst**emperatuur te selecteren, drukt u herhaaldelijk op de toets „” tot het gewenste aantal leds brandt.

6.9 Het deksel verwijderen (TCX14, TCX21, TCX35)

U kunt het deksel van het koeltoestel verwijderen (afb. **6**, pagina 5):

- Open het deksel tot het een hoek van ca. 30° ten opzichte van de koelbox heeft.
- Trek het deksel naar voren en til het er in diagonale richting af.

7 Reiniging en onderhoud



LET OP! Gevaar voor beschadiging!

- Reinig het koeltoestel nooit onder stromend water of in afwaswater.
- Gebruik voor het reinigen geen bijtende schoonmaakmiddelen of harde voorwerpen, aangezien het koeltoestel hierdoor beschadigd zou kunnen raken.

- ▶ Reinig het toestel van binnen en buiten af en toe met een vochtige doek.
- ▶ Zorg ervoor dat de ventilatieopeningen van het toestel vrij zijn van stof en verontreinigingen, zodat de bij het gebruik ontstane warmte kan worden afgevoerd en het toestel niet beschadigd raakt.

8 Afvoer

- ▶ Laat het verpakkingsmateriaal indien mogelijk recylen.





Als u het product definitief buiten bedrijf stelt, informeer dan bij het dichtstbijzijnde recyclingcentrum of uw speciaalzaak naar de betreffende afvoervoorschriften.

9 Verhelpen van storingen

Fout	Mogelijke oorzaak	Oplossingsvoorstel
Het koeltoestel werkt niet en de ventilatorwaaier die vanaf de buitenzijde zichtbaar is, draait niet.	Er bestaat geen spanning op de gelijkstroomcontactdoos in uw voertuig.	In de meeste voertuigen moet de contactschakelaar ingeschakeld zijn om de gelijkstroomcontactdoos van spanning te voorzien.
Het contact is ingeschakeld en het koeltoestel werkt niet.	De gelijkstroomcontactdoos is vuil. Dit heeft een slecht elektrisch contact tot gevolg.	Reinig de gelijkstroomcontactdoos met een niet-metalen borstel en een oplosmiddel, zodat de middelste contactpen schoon is. Als de stekker van uw koeltoestel heel warm wordt in de gelijkstroomcontactdoos, moet ofwel de gelijkstroomcontactdoos worden gereinigd of is de stekker niet correct gemonteerd.
	De zekering van de aansluitkabel is doorgebrand.	Vervang de zekering (afb. 7 1, pagina 5) van de gelijkstroomstekker door een gelijkwaardige zekering.
	De zekering van het voertuig is doorgebrand.	Vervang de zekering van de gelijkstroomcontactdoos van het voertuig (meestal 15 A). (Neem de gebruiksaanwijzing van uw voertuig hiervoor in acht).
Uw koeltoestel koelt niet voldoende en de ventilatorwaaier aan de buitenzijde draait niet.	De ventilatormotor is defect.	De reparatie mag uitsluitend worden uitgevoerd door een geautoriseerde klantenservice.
Uw koeltoestel koelt niet voldoende en de ventilatorwaaier aan de buitenzijde draait.	De ventilatormotor voor de binnenste ventilator is defect.	
	Het thermo-elektrische element is defect.	
	De geïntegreerde vermogensseenheid is defect.	

10 Technische gegevens

	TCX07
Voedingsspanning:	12 V== 230 V~ (met stroomadapter)
Voeding:	38 W (12 V==) 43 W (230 V~)
Temperatuurbereik binnenzijde	
– Koelen:	max. 25 °C onder omgevingstemperatuur
– Verwarmen:	max. 65 °C
Klimaatklasse:	N
Omgevings- temperatuur:	+16 °C tot +32 °C
Afmetingen:	afb. 8 , pagina 6
Gewicht:	2,8 kg (zonder stroomadapter)
Inspectie/certificaat:	

	TCX14	TCX21	TCX35
Voedingsspanning:	12/24 V \equiv 220-240 V \sim		
Voeding:	46 W (12 V \equiv) 50 W (24 V \equiv) 64 W (230 V \sim)		
Binnentemperatuurbe- reik (7 tot 1 led(s))			
- Koelen:	1 °C tot 17 °C	3 °C tot 17 °C	
	(max. 27 °C onder omgevingstemperatuur)		
Binnentemperatuurbe- reik (7 tot 1 led(s))			
- Verwarmen:	48 °C tot 65 °C		
Klimaatklasse:	N		
Omgevings- temperatuur:	+16 °C tot +32 °C		
Afmetingen:	afb. 9 , pagina 6	afb. 10 , pagina 7	afb. 11 , pagina 7
Gewicht:	5,8 kg	7,3 kg	10,6 kg
Inspectie/certificaat:			

Læs og følg alle disse anvisninger, retningslinjer og advarsler i denne produktvejledning grundigt for at sikre, at du altid installerer, bruger og vedligeholder produktet korrekt. Disse anvisninger SKAL opbevares sammen med dette produkt.

Ved at benytte produktet bekræfter du hermed, at du har læst alle anvisninger, retningslinjer og advarsler grundigt, og at du forstår og er indforstået med de vilkår og betingelser, der er fastlagt heri. Du er indforstået med kun at bruge dette produkt til det beregnede formål og anvendelse i overensstemmelse med anvisningerne, retningslinjerne og advarslerne i denne produktvejledning samt i overensstemmelse med alle de gældende love og forskrifter. Manglende læsning og ignorering af disse anvisninger og advarsler kan medføre kvæstelser på dig selv og andre, skade på dit produkt eller skade på anden ejendom i nærheden. Der tages forbehold for eventuelle ændringer og opdateringer af denne produktvejledning samt anvisningerne, retningslinjerne og advarslerne samt den tilhørende dokumentation. Se www.dometic.com for de nyeste produktinformationer.

Indholdsfortegnelse

1	Forklaring af symbolerne	105
2	Sikkerhedsbemærkninger	106
3	Leveringsomfang	108
4	Korrekt brug	108
5	Teknisk beskrivelse	109
6	Betjening	110
7	Rengøring og service	114
8	Bortskaffelse	114
9	Udbedring af fejl	115
10	Tekniske data	116

1 Forklaring af symbolerne



ADVARSEL!

Sikkerhedshenvisning til en farlig situation, der kan medføre død eller alvorlige kvæstelser, hvis den ikke undgås.



FORSIGTIG!

Sikkerhedshenvisning til en farlig situation, der kan medføre lette eller mindre kvæstelser, hvis den ikke undgås.



VIGTIGT!

Henvisning til en situation, der kan medføre materielle skader, hvis den ikke undgås.

**BEMÆRK**

Supplerende informationer om betjening af produktet.

2 Sikkerhedsbemærkninger



ADVARSEL! Manglende overholdelse af disse advarsler kan medføre dødelige eller alvorlige kvæstelser.

Livsfare på grund af elektrisk stød

- Hvis apparatet har synlige beskadigelser, må du ikke tage det i brug.
- Hvis dette køleapparats strømkabel er beskadiget, skal det udskiftes for at forhindre sikkerhedsfarer.
- Reparationer på dette apparat må kun foretages af fagfolk. Ved ukorrekte reparationer kan der opstå betydelige farer.

Brandfare

- Når apparatet positioneres, skal det sikres, at strømledningen sidder i klemme eller beskadiges.
- Placér ikke flere bærbare stikdåser eller bærbare strømforsyninger i bagved apparatet.

Sundhedsfare

- Dette apparat kan anvendes af børn over 8 år og personer med reducerede fysiske, sanse- eller mentale evner eller uden erfaring eller viden, hvis de er under opsyn eller blev instrueret i sikker brug af apparatet og forstår de involverede farer.
- Børn må ikke lege med apparatet.
- Rengøring og brugerens vedligeholdelse må ikke udføres af børn uden opsyn.
- Børn i alderen fra 3 til 8 år må fylde og tømme køleapparater.

Eksplodingsfare

- Opbevar ikke eksplosive stoffer, som f.eks. spraydåser med drivgas, i apparatet.



FORSIGTIG! Manglende overholdelse af disse forsigtigheds-henvisninger kan medføre mindre eller moderate kvæstelser.

Livsfare på grund af elektrisk stød

- Kontrollér før ibrugtagning, at ledningen og stikket er tørre.

- Afbryd apparatet fra nettet
 - før rengøring og vedligeholdelse
 - efter brug

Sundhedsfare

- Kontrollér, om apparatets kølekapacitet svarer til kravene for fødevarerne eller lægemidlerne, som du vil køle.
- Levnedsmidler må kun opbevares i original emballage eller egnede beholdere.
- Hvis køleapparatet er åbnet i længere tid, kan temperaturen stige betydeligt i apparatets rum.
- Rengør regelmæssigt overflader, som kan komme i kontakt med levnedsmidler og adgang til kloaksystemer.
- Hvis apparatet står tomt i længere tid:
 - Sluk apparatet.
 - Afrim apparatet.
 - Rengør og tør apparatet.
 - Lad døren stå åben for at forhindre, at der dannes skimmel i apparatet.



VIGTIGT! Fare for beskadigelse

- Sammenlign spændingsangivelsen på typeskiltet med energiforsyningen, der er til rådighed.
- Tilslut kun apparatet på følgende måde:
 - Til en DC-stikdåse i køretøjet med DC-tilslutningskablet
 - Eller til vekselstrømnettet med AC-tilslutningskablet
- Træk aldrig stikket ud af stikdåsen med tilslutningskablet.
- Når køleapparatet er tilsluttet til DC-stikdåsen: Afbryd køleapparatet og andre forbrugere fra batteriet, før du tilslutter hurtigopladeren.
- Når køleapparatet er tilsluttet til DC-stikdåsen: Afbryd forbindelsen, eller slå køleapparatet fra, når motoren standses. I modsat fald kan batteriet blive afladet.
- Køleapparatet er ikke egnet til transport af stoffer, der er ætsende eller indeholder opløsningsmidler.
- Anvend ikke elektriske apparater i køleapparatet, undtagen hvis producenten anbefaler disse apparater hertil.
- Stil ikke apparatet i nærheden af åben ild eller andre varmekilder (varmeapparater, stærk sol, gasovne osv.).

- **Fare for overophedning!**
Sørg for, at der altid er et minimum på 50 mm ventilation på alle fire sider af køleapparatet. Hold ventilationsområdet frit for genstande, som kan begrænse luftstrømmen til kølekomponenterne.
Placér ikke køleapparatet i lukkede rum eller områder uden eller med minimal luftstrøm.
- Ventilationsåbningerne må ikke tildækkes.
- Fyld ikke væsker eller is i den indvendige beholder.
- Dyb aldrig apparatet i vand.
- Beskyt apparatet og kablerne mod varme og fugtighed.
- Apparatet må ikke udsættes for regn.

3 Leveringsomfang

Antal	Beskrivelse
1	Mobil termoelektrisk køleboks
1	Tilslutningskabel til vekselstrømstilslutning
1	Tilslutningskabel til jævnstrømstilslutning
1	Strømadapter til vekselstrømstilslutning (kun TCX07)
1	Installationsvejledning

Kontrollér, at alle dele i leveringsomfanget findes, før apparatet startes op.

4 Korrekt brug

Køleboksen er egnet til at køle fødevarer. Køleboksen er også egnet til anvendelse i køretøjer. Køleboksen er beregnet til at blive tilsluttet til en jævnstrømsforsyningsstikdåse i et køretøj eller til en vekselstrømsforsyning.

Køleboksen er egnet til campingbrug.

Køleboksen er ikke egnet til:

- opbevaring af korrosive, ætsende eller opløsningsmiddelholdige stoffer
- nedfrysning af mad

Denne køleboks er ikke beregnet til anvendelse som et indbygget apparat.

Dette produkt er kun egnet til dets beregnede formål og anvendelse i overensstemmelse med denne anvisning. Enhver anden brug, der afviger fra den beregnede brug, er forbudt! Dometic påtager sig intet ansvar for nogen som helst form for tab, skade eller kvæstelser, der enten direkte eller indirekte skyldes ukorrekt brug.

Denne køleboks er kun egnet til dens beregnede formål og anvendelse i overensstemmelse med disse anvisninger.

Denne vejledning giver dig oplysninger om, hvad der er nødvendigt med henblik på en korrekt montering og/eller drift af køleboksen. Dårlig montering og/eller ukorrekt drift eller vedligeholdelse medfører utilstrækkelig ydeevne og mulige fejl.

Producenten påtager sig intet ansvar for kvæstelser eller skader i forbindelse med produktet, der skyldes:

- Ukorrekt samling eller forbindelse inklusive for høj spænding
- Ukorrekt vedligeholdelse eller brug af uoriginale reservedele, der ikke stammer fra producenten
- Ændringer på produktet uden udtrykkelig tilladelse fra producenten
- Brug til andre formål end dem, der er beskrevet i vejledningen

Dometic forbeholder sig ret til at ændre produktets udseende og produktspecifikationer.

5 Teknisk beskrivelse

Køleapparatet er egnet til mobil anvendelse. Det kan køle mad ned til maks. 27 °C (TCX07: 25 °C) under udenomstemperaturen (termostatisk slukning ved ca. 2 °C) eller holde dem varme op til maks. 65 °C.

Køleapparatet er en slidstærk termoelektrisk køleboks med køleventilator.

TCX14, TCX21, TCX35

Hvis apparatet har nået det indstillede temperaturområde, går det automatisk på energisparemodus. På denne modus forbruges der kun den energi, som kræves for at nå temperaturen i boksen.

Køleapparatet er udstyret med en automatisk prioritetskobling. Dermed sikres det, at vekselstrømsnettet anvendes, når apparatet både forsynes fra vekselstrømsnettet og et 12/24 V-batteri.

6 Betjening



VIGTIGT!

Vær opmærksom på, at der kun er genstande eller varer, som kan køles eller opvarmes til den valgte temperatur i køleapparatet.



BEMÆRK

Før du tager det nye køleapparat i brug, bør du af hygiejniske årsager rengøre det indvendigt og udvendigt med en fugtig klud (se også kapitlet „Rengøring og service“ på side 114).

Vær opmærksom på følgende for at undgå fødevarespild:

- Hold temperaturudsving så lave som muligt. Åbn kun køleboksen, så tit og så længe det er nødvendigt. Opbevar fødevarer, så luften stadig kan cirkulere godt.
- Justér temperaturen til fødevarernes mængde og type.
- Fødevarer kan nemt absorbere eller afgive lugt eller smag. Opbevar altid fødevarer tildækket eller i lukkede beholdere/flasker.

6.1 Tips til at spare på energien

- Vælg et opstillingssted, der er godt ventileret og beskyttet mod sol.
- Hvis du ønsker at indstille en forøget energieffektivt og en begrænset køleeffekt for køleapparatet, skal du benytte apparatets ECO-modus (TCX14, TCX21, TCX35).
- Lad først varm mad afkøle, før du anbringer den i køleapparatet for at køle det ned.
- Åbn ikke køleapparatet hyppigere end nødvendigt.
- Lad ikke køleapparatet være åbent i længere tid end nødvendigt.

6.2 Tilslutning til cigarettænderen



BEMÆRK

Når du tilslutter køleapparatet til cigarettænderen i køretøjet, skal du evt. slå tændingen til, så apparatet forsynes med strøm.

Af sikkerhedsmæssige årsager er køleboksen udstyret med et elektronisk system, så man undgår at vende på polerne. Det beskytter køleboksen mod kortslutning, når den tilsluttes til et batteri.

6.3 Åbning af køleboksen

- ▶ **Kun TCX35:** Lås køleapparatet op (fig. **2**, side 3).
- ▶ Åbn køleapparatet.

6.4 Tilslutning af køleboksen til 230 V~

TCX07

- ▶ Tilslut vekselstrømskablet til strømadapteren.
- ▶ Sæt den anden ende af vekselstrømskablet i stikdåsen (vekselstrømssiden).
- ▶ Forbind den ene ende af jævnstrømskablet med strømadapteren.
- ▶ Sæt den anden ende af jævnstrømskablet i stikdåsen på køleboksen.

TCX14, TCX21, TCX35

- ▶ Tilslut køleapparatet vha. det medfølgende vekselstrømskabel (fig. **1** 1, side 4) til en stikdåse med vekselstrøm.

6.5 Tilslutning af køleboksen til 12 V==



BEMÆRK

Stikkets polaritet kan ikke vendes om: Det kan kun sættes i stikdåsen i én retning.

TCX07

- ▶ Sæt en ende af 12 V-tilslutningskablet i stikdåsen på køleboksen.
- ▶ Tilslut den anden ende af 12 V-tilslutningskablet til jævnstrømsstikdåsen i dit køretøj (fig. **5**, side 4).

TCX14, TCX21, TCX35

- ▶ Tilslut køleapparat vha. det medfølgende jævnstrømtilslutningskabel (fig. **1** 2, side 3) til jævnstrømsstikdåsen i køretøjet (fig. **5**, side 4).

6.6 Tilkobling af køleboksen

TCX07

- ▶ Stil køleboksen på et fast underlag.
- ▶ Tryk kontakten på betjeningspanelet (fig. **3** 3, side 4) hen på positionen „HOT“ eller på positionen „COLD“ for at tænde for køleboksen.
- ✓ Køleboksen starter med at køle/varme det indvendige rum:

Driftsindikator	Driftsmodus
Rød (fig. 3 2, side 4)	Opvarmning
Grøn (fig. 3 4, side 4)	Køling

TCX14, TCX21, TCX35

- ▶ Stil køleapparatet på et fast underlag.
- ▶ Tryk på knappen „“ på betjeningspanelet for at tænde for køleapparatet.
- ✓ Køleapparatet begynder at køle eller varme det indvendige rum.

Driftsindikator	Driftsmodus
rød (fig. 4 2, side 4)	opvarmning
blå (fig. 4 3, side 4)	køling

6.7 Skift mellem køling og opvarmning

TCX07

- ▶ Hvis du vil skifte mellem **køling** og **opvarmning**, skal du trykke kontakten på betjeningspanelet hen på positionen (fig. **3** 3, side 4) „HOT“ eller „COLD“.
- ✓ Den røde eller grønne driftsindikator lyser, og apparatet begynder at køle/varme.
- ▶ Hvis du vil afslutte kølingen/opvarmningen, skal du trykke kontakten på betjeningspanelet (fig. **3** 3, side 4) tilbage på positionen „AUS/OFF“.
- ▶ Hvis du vil slukke for apparatet, skal du trække tilslutningskablet ud.

TCX14, TCX21, TCX35

- ▶ Hvis du vil skifte mellem **køling** og **opvarmning**, skal du trykke på knappen „HOT/COLD“.

**BEMÆRK**

Køleapparatets styreenhed har en hukommelsesfunktion. Den husker det valgte temperaturområde for hver modus (køling og opvarmning). Dermed er temperaturområdet, som tidligere blev indstillet på den pågældende modus, altid indstilles igen, når du tænder eller skifter modus.

- ✓ Den røde eller blå driftsindikator lyser, og apparatet begynder at køle/varme.
- ▶ Hvis du vil afslutte kølingen eller opvarmningen, skal du trykke på knappen „“.
- ▶ Når du holder op med at bruge køleapparatet, skal du afbryde det fra strømmen.

6.8 Valg af temperatur (TCX14, TCX21, TCX35)

Den indstillede temperaturstatusvisning (fig. **4** 5, side 4) viser den indstillede temperatur. Køle- eller varmeintensiteten forøges sammen med et forøget antal lysende LED'er.

**BEMÆRK**

Følgende temperaturvisninger er underlagt tolerancer og afhænger af målepositionen.

Temperaturen i midten af det indvendige rum ved en udenomstemperatur på ca. 25 °C:

	Statusvisning (fig. 4 5, side 4)	Indvendig temperatur
Køling	7 oplyste LED'er	Ca. 1 °C (TCX14) Ca. 3 °C (TCX21, TCX35)
	1 oplyst LED	Ca. 17 °C (ECO-modus)
Opvarmning	7 oplyste LED'er	Ca. 65 °C
	1 oplyst LED	Ca. 48 °C

- ▶ For at vælge **køle-** eller **varme**temperaturen skal du trykke flere gange på knappen „“, indtil det ønskede antal LED'er lyser.

6.9 Fjernelse af låget (TCX14, TCX21, TCX35)

Du kan fjerne låget fra køleapparatet (fig. **6**, side 5):

- ▶ Åbn låget, indtil de har en vinkel på ca. 30° i forhold til køleboksen.

- ▶ Træk låget frem, og løft det diagonalt af.

7 Rengøring og service



VIGTIGT! Fare for beskadigelse!

- Rengør aldrig køleapparatet under rindende vand eller i opvaskevand.
- Anvend ikke skræppe rengøringsmidler eller hårde genstande ved rengøringen, da de kan beskadige køleapparatet.

- ▶ Rengør af og til apparatet indvendigt og udvendigt med en fugtig klud.
- ▶ Sørg for, at apparatets ventilations- og udluftningsåbninger er fri for støv og urenheder, så varmen, der opstår under driften, kan ledes bort, og apparatet ikke tager skade.

8 Bortskaffelse

- ▶ Bortskaf så vidt muligt emballagen sammen med det tilsvarende genbrugsaffald.





Hvis du tager produktet endegyldigt ud af drift, skal du kontakte det nærmeste recyclingcenter eller din faghandel for at få de pågældende forskrifter om bortskaffelse.

9 Udbedring af fejl

Fejl	Mulig årsag	Forslag
Køleapparatet fungerer ikke, og ventilatoren, der kan ses udvendigt fra, drejer ikke.	Der er ingen spænding på jævnstrømsforsyningsstikdåsen i dit køretøj.	I de fleste køretøjer skal tændingen være slået til, for at jævnstrømsforsyningsstikdåsen har spænding.
Tændingen er slået til, og køleapparatet fungerer ikke.	Jævnstrømsforsyningsstikdåsen er snavset. Konsekvensen er en dårlig elektrisk forbindelse.	Rengør jævnstrømsstikket med en ikke-metallisk børste og et opløsningsmiddel, så det midterste stikben er rent. Hvis stikket på dit køleapparat bliver meget varmt i jævnstrømsforsyningsstikdåsen, skal jævnstrømsforsyningsstikdåsen enten rengøres, eller stikket er muligvis ikke samlet rigtigt.
	Sikringen til tilslutningskablet er sprunget.	Udskift jævnstrømsstikdåsens sikring (fig. 7 1, side 5) med en sikring af samme værdi.
	Køretøjets sikring er sprunget.	Udskift køretøjets sikring til jævnstrømsstikdåsen (normalt 15 A). (Følg i denne forbindelse anvisningerne i dit køretøjs instruktionsbog).
Dit køleapparat køler ikke godt nok, og den udvendige ventilator drejer ikke.	Ventilatormotoren er defekt.	Reparationen må kun udføres af autoriseret kundeservice.
Dit køleapparat køler ikke godt nok, og den udvendige ventilator drejer.	Ventilatormotoren til den indvendige ventilator er defekt.	
	Det termoelektriske element er defekt.	
	Den integrerede netdel er defekt.	

10 Tekniske data

	TCX07
Forsyningsspænding:	12 V== 230 V~ (med strømadapter)
Strømforsyning:	38 W (12 V==) 43 W (230 V~)
Indvendigt temperatur- område	
– Køling:	Maks. 25 °C under udenomstemperaturen
– Opvarmning:	Maks. 65 °C
Klimaklasse:	N
Udenomstemperatur:	+16 °C til +32 °C
Mål:	fig. 8 , side 6
Vægt:	2,8 kg (uden strømadapter)
Inspektion/certifikat:	

	TCX14	TCX21	TCX35
Forsyningsspænding:	12/24 V \equiv 220-240 V \sim		
Strømforsyning:	46 W (12 V \equiv) 50 W (24 V \equiv) 64 W (230 V \sim)		
Indvendigt temperatur- område (7 til 1 LED'er) – Køling:	1 °C til 17 °C	3 °C til 17 °C	
	(maks. 27 °C under udenomstemperaturen)		
Indvendigt temperatur- område (7 til 1 LED'er) – Opvarmning:	48 °C til 65 °C		
Klimaklasse:	N		
Udenomstemperatur:	+16 °C til +32 °C		
Mål:	fig. 9 , side 6	fig. 10 , side 7	fig. 11 , side 7
Vægt:	5,8 kg	7,3 kg	10,6 kg
Inspektion/certifikat:			

Läs och följ noggrant alla instruktioner, direktiv och varningar i den här produkthandboken för att säkerställa att du alltid installerar, använder och underhåller produkten på rätt sätt. Dessa instruktioner **MÅSTE** förvaras tillsammans med produkten.

Genom att använda produkten bekräftar du härmed att du noggrant har läst alla instruktioner, direktiv och varningar och att du förstår och är införstådd med att följa de villkor som anges här. Du är införstådd med att endast använda denna produkt i avsett syfte och i enlighet med instruktionerna, direktiven och varningarna som anges i denna produkthandbok samt i enlighet med alla gällande lagar och bestämmelser. Om du inte läser och följer instruktionerna och varningarna som anges här kan det leda till personsador på dig eller andra, på produkten eller annan egendom i närheten. Denna produkthandbok, inklusive instruktionerna, direktiven och varningarna samt relaterad information, kan ändras och uppdateras. För uppdaterad produktinformation, besök www.dometic.com.

Innehållsförteckning

1	Förklaring av symboler	118
2	Säkerhetsanvisningar	119
3	Leveransomfattning.	121
4	Avsedd användning	122
5	Teknisk beskrivning.	123
6	Användning.	123
7	Rengöring och skötsel	127
8	Avfallshantering.	128
9	Felsökning	128
10	Tekniska data.	129

1 Förklaring av symboler



VARNING!

Säkerhetsanvisning för en farlig situation som, om den inte går att undvika, kan ge upphov till dödsfall eller allvarliga personsador.



AKTA!

Säkerhetsanvisning för en farlig situation som, om den inte går att undvika, kan ge upphov till en lindrig eller måttlig personskada.



OBSERVERA!

Anvisning för en situation som, om den inte går att undvika, kan ge upphov till materiella skador.

**ANVISNING**

Kompletterande information om användning av produkten.

2 Säkerhetsanvisningar



WARNING! Om man underlåter att följa de här varningarna kan följden bli dödsfall eller allvarlig personskada.

Risk för strömstötar – livsfara

- Om apparaten uppvisar synliga skador får den ej tas i drift.
- Om kylapparatens elkabel skadas måste den bytas ut för att förhindra säkerhetsrisker.
- Reparationer på apparaten får endast utföras av behörigt fackfolk. Icke fackmässiga reparationer kan leda till att allvarliga faror uppstår.

Brandrisk

- Kontrollera att elsladden inte har fastnat eller skadats i samband med placering av apparaten.
- Placera inte ut flera bärbara uttag eller bärbara nätaggregat bakom apparaten.

Hälsorisk

- Barn från åtta års ålder, personer med nedsatt fysisk, sensorisk eller mental förmåga, eller personer med bristande erfarenhet och kunskaper får använda den här apparaten förutsatt att de hålls under uppsikt eller om de har fått anvisningar om hur man använder den här apparaten på ett säkert sätt och känner till vilka risker som är förknippade med användningen.
- Barn får inte leka med apparaten.
- Rengöring och underhåll får inte genomföras av barn utan uppsikt.
- Barn i åldrarna tre till åtta år får lasta in eller ut varor i eller ur kylapparater.

Explosionsrisk

- Lagra inga ämnen som kan explodera i apparaten, som t.ex. sprayburkar med brännbar drivgas.



AKTA! Om man underlåter att följa de här försiktighetsåtgärderna kan följden bli lindrig eller måttlig personskada.

Risk för strömstötar – livsfara

- Kontrollera, innan apparaten tas i drift, att elkabeln och stickkontakten är torra.
- Koppla alltid bort apparaten från elnätet
 - före rengöring och underhåll
 - efter användning

Hälsorisk

- Kontrollera om apparatens kyleffekt motsvarar kravet för de livsmedel eller mediciner du vill hålla kalla.
- Livsmedel får endast förvaras i originalförpackningarna eller i andra lämpliga behållare.
- Om kylapparaten hålls öppen under lång tid finns det risk att man får en betydande ökning av temperaturen i anordningens fack.
- Rengör med jämna mellanrum ytor som kan komma i kontakt med livsmedel och åtkomliga avloppssystem.
- Om apparaten står tom under en längre tid:
 - Stäng av apparaten.
 - Frosta av apparaten.
 - Rengör och torka apparaten.
 - Låt dörren vara öppen, så att det inte bildas mögel.



OBSERVERA! Risk för skador

- Jämför spänningsangivelsen på typskylten med elförsörjningen på plats.
- Anslut apparaten endast på följande vis:
 - till ett DC-uttag i fordonet med DC-anlutningskabel
 - eller till ett växelström uttag med den medföljande AC-anlutningskabeln
- Dra aldrig ut stickkontakten ur uttaget genom att dra i anlutningskabeln.
- När kylapparaten är ansluten till ett DC-uttag: Koppla bort kylapparaten och andra elförbrukare från batteriet innan en batteriladdare ansluts.
- När kylapparaten är ansluten till ett DC-uttag: Skilj apparaten från elnätet eller stäng av den när motorn stängs av. Annars kan batteriet urladdas.

- Kylapparaten är inte ämnad för transport av frätande ämnen och ämnen som innehåller lösningsmedel.
- Använd inga elektriska apparater för arbeten inne i kylapparaten. Undantag: apparaterna rekommenderas för sådan användning av tillverkaren.
- Ställ inte kylapparaten i närheten av öppen eld eller andra värmekällor (värmeelement, starkt solljus, gasspisar osv.).
- **Risk för överhettning!**
Kontrollera att det alltid finns minst 50 mm ventilationsutrymme på kylapparatsens samtliga fyra sidor. Kontrollera att det inte finns några föremål i ventilationsutrymmet som skulle kunna hindra luftflödet till kylkomponenterna.
Placera inte kylapparaten i stängda fack eller utrymmen utan luftflöde eller med bara minimalt luftflöde.
- Se till att ventilationsspringorna inte täcks över.
- Fyll inte innerfacket med vätskor eller is.
- Doppa aldrig ned apparaten i vatten.
- Skydda apparaten och kablarna mot hetta och fukt.
- Apparaten måste skyddas mot regn.

3 Leveransomfattning

Mängd	Beskrivning
1	Mobil termoelektrisk kylbox
1	Anslutningskabel för växelströmsanslutning
1	Anslutningskabel för likströmsanslutning
1	Strömadapter för växelströmsanslutning (endast TCX07)
1	Monteringsanvisning

Kontrollera att alla delar finns som tillhör leveransen innan du startar apparaten.

4 Avsedd användning

Kylboxen är avsedd för kylning av livsmedel. Kylboxen kan också användas i fordon. Kylboxen är avsedd för att drivas via ett likströmsuttag i ett fordon eller via ett växelströmsuttag.

Kylboxen kan användas vid camping.

Kylboxen är inte avsedd för:

- förvaring av frätande, brännande eller lösningsbaserade ämnen
- frysning av livsmedel

Kylboxen är inte avsedd att användas som en inbyggd enhet.

Den här produkten lämpar sig endast för avsedd användning i enlighet med denna bruksanvisning. Ingen annan användning utom avsedd användning är tillåten!

Dometic åtar sig inget ansvar för förluster, materiella skador eller personskador som direkt eller indirekt uppkommer på grund av annan användning än avsedd användning.

Kylboxen lämpar sig endast för avsedd användning i enlighet med denna bruksanvisning.

Den här manualen informerar om vad som krävs för att installera och/eller använda kylboxen på rätt sätt. Felaktig installation och/eller användning eller felaktigt underhåll kommer leda till att produkten inte fungerar optimalt och riskerar gå sönder.

Tillverkaren åtar sig inget ansvar för personskador eller materiella skador på produkten som uppstår till följd av:

- Felaktig montering eller anslutning, inklusive för hög spänning
- Felaktigt underhåll eller användning av reservdelar som inte är originaldelar från tillverkaren
- Ändringar som utförts utan uttryckligt medgivande från tillverkaren
- Användning för andra ändamål än de som beskrivs i denna bruksanvisning

Dometic förbehåller sig rätten att ändra produktens utseende och specifikationer.

5 Teknisk beskrivning

Kylapparaten är avsedd för mobil användning. Den kan kyla varor på upp till max. 27 °C (TCX07: 25 °C) under omgivningstemperaturen (termostatisk reglering vid cirka 2 °C) eller hålla värmen upp till max. 65 °C.

Kylapparaten är en låg-slitage termoelektrisk kylbox med fläktunderstödd värmeborttagning.

TCX14, TCX21, TCX35

Om apparaten har uppnått det inställda temperaturområdet växlar den automatiskt till lågenergiläget. I det här läget förbrukas endast den energi som krävs för att uppnå temperaturen inuti boxen.

Kylapparaten har en automatisk prioritetskoppling. På så sätt säkerställer man att växelströmsnätet används om både växelströmsnätet och ett 12/24 V-batteri är anslutna samtidigt.

6 Användning



OBSERVERA!

Kontrollera att det endast finns föremål och varor i kylapparaten som kan kylas eller värmas till den valda temperaturen.



ANVISNING

Innan den nya kylapparaten tas i drift ska man av hygieniska skäl rengöra den inifrån och ut med en fuktig trasa (se även kapitel "Rengöring och skötsel" på sidan 127).

Observera följande så att du inte behöver kasta bort livsmedel:

- Temperaturen ska vara så jämn som möjligt. Öppna inte kylboxen oftare och håll den inte öppen längre än nödvändigt. Förvara livsmedlen på så sätt att luften kan cirkulera.
- Justera temperaturen efter mängden och typen av livsmedel.
- Livsmedel tar lätt upp eller utsöndrar lukter eller smaker. Livsmedel ska alltid förvaras övertäckta eller i förslutna behållare/flaskor.

6.1 Tips för att spara energi

- Välj en uppställningsplats med god ventilation som är skyddad mot direkt solljus.
- Använd dig av apparatens ECO-läge om du vill ställa in ökad energieffektivitet och begränsad kyleffekt för kylapparaten (TCX14, TCX21, TCX35).
- Låt varm mat svalna innan den läggs in i kylan.
- Öppna inte kylapparaten oftare än nödvändigt.
- Låt inte kylapparaten vara öppen längre än nödvändigt.

6.2 Ansluta till cigarettändaren



ANVISNING

Vid anslutning till fordonets cigarettuttag: beakta att tändningen ev. måste slås på för att försörja kylapparaten med ström.

Av säkerhetsskäl är kylboxen utrustad med ett elektroniskt system för att förhindra att polerna omvänds. Vid anslutning till ett batteri skyddas kylboxen på det här sättet mot kortslutning.

6.3 Öppna kylboxen

- ▶ **Endast för TCX35:** Lås upp kylapparaten (bild **2**, sida 3).
- ▶ Öppna kylapparaten.

6.4 Ansluta kylboxen till 230 V~

TCX07

- ▶ Anslut växelströmskabeln till strömadaptern.
- ▶ Sätt in den andra änden av växelströmskabeln i uttaget (på växelströmsnätsidan).
- ▶ Anslut den ena änden av likströmskabeln till strömadaptern.
- ▶ Anslut den andra änden av likströmskabeln till uttaget på kylboxen.

TCX14, TCX21, TCX35

- ▶ Anslut kylapparaten med hjälp av den medföljande anslutningskabeln för växelström (bild **1**, sida 4) till ett eluttag för växelström.

6.5 Ansluta kylboxen till 12 V---



ANVISNING

Det är inte möjligt att kasta om kontaktens polaritet: Det är endast möjligt att ansluta den i uttaget åt ett håll.

TCX07

- ▶ Sätt in 12 V-anslutningskabelns ena ände i kylboxens uttag.
- ▶ Anslut 12 V-anslutningskabelns andra ände till likströmsuttaget i fordonet (bild **5**, sida 4).

TCX14, TCX21, TCX35

- ▶ Ansluta kylapparaten med hjälp av den medföljande anslutningskabeln för likström (bild **1** 2, sida 3) till uttaget för likström i fordonet (bild **5**, sida 4).

6.6 Slå på kylboxen

TCX07

- ▶ Ställ kylboxen på ett fast underlag.
- ▶ Tryck omkopplaren på kontrollpanelen (bild **3** 3, sida 4) till läget "VARMT/HOT" eller "KALLT/COLD" för att slå på kylboxen.
- ✓ Kylboxen börjar kyla/värma på insidan:

Lysdiod	Driftläge
Rött (bild 3 2, sida 4)	Värme
Grönt (bild 3 4, sida 4)	Kylning

TCX14, TCX21, TCX35

- ▶ Ställ kylapparaten på ett fast underlag.
- ▶ Tryck in knappen "⏻" på kontrollpanelen för att slå på kylapparaten.
- ✓ Kylapparaten börjar kyla eller värma innerutrymmet.

Lysdiod	Driftläge
Rött (bild 4 2, sida 4)	Värmer
Blått (bild 4 3, sida 4)	Kyler

6.7 Växla mellan kylning och värmning

TCX07

- ▶ Om du vill växla mellan **kylning** och **värmning** trycker du på omkopplaren på kontrollpanelen (bild **3** 3, sida 4) till läget "VARMT/HOT" eller "KALLT/COLD".
- ✓ Den röda eller gröna displayen tänds och apparaten börjar kyla/värma.
- ▶ Om du vill avbryta kylningen/uppvärmningen trycker du på omkopplaren på kontrollpanelen (bild **3** 3, sida 4) till läget "FRÅN/OFF".
- ▶ Dra ut anslutningskabeln om du vill stänga av apparaten.

TCX14, TCX21, TCX35

- ▶ Om du vill växla mellan **kylning** och **värmning** trycker du på knappen "HOT/COLD".



ANVISNING

Det finns en minnesfunktion i kylapparatsens styrenhet. I styrenheten sparas den valda temperaturintervallen för vardera läge (kylning och värmning). Detta innebär att det tidigare valda temperaturområdet i respektive läge ställs in igen varje gång man slår på eller växlar.

- ✓ Den röda eller blå lysdioden tänds och apparaten börjar kyla/värma.
- ▶ När du vill avsluta kylningen eller uppvärmningen trycker du på knappen "⏻".
- ▶ Koppla bort apparaten från elnätet när du inte ska använda den längre.

6.8 Välja temperatur (TCX14, TCX21, TCX35)

På statusdisplayen för den inställda temperaturen (bild **4** 5, sida 4) visas vald temperatur. Ju fler lysdioder som lyser, desto starkare blir också kyl- eller värmeeffekten.



ANVISNING

De nedanstående temperaturangivelserna är föremål för toleranser och beroende av mätpositionen.

Temperatur i innerutrymmets mitt vid cirka 25 °C omgivningstemperatur:

	Statusdisplay (bild 4 5, sida 4)	Invärdig temperatur
Kylning	7 tända lysdioder	cirka 1 °C (TCX14) cirka 3 °C (TCX21, TCX35)
	1 tänd lysdiod	cirka 17 °C (EKO-läge)
Värme	7 tända lysdioder	cirka 65 °C
	1 tänd lysdiod	cirka 48 °C

- För att välja **kyl** eller **uppvärmnings**-temperaturen ska man trycka flera gånger på "🌡️"-knappen tills önskat antal LED lyser.

6.9 Ta bort locket (TCX14, TCX21, TCX35)

Det är möjligt att ta bort kylapparatens lock (bild 6, sida 5):

- Öppna locket tills det befinner sig i cirka 30° vinkel mot kylboxen.
- Dra fram locket och lyft av det diagonalt.

7 Rengöring och skötsel



OBSERVERA! Risk för saksador!

- Rengör aldrig kylapparaten under rinnande vatten eller i diskvatten.
- Använd inga skarpa rengöringsmedel eller hårda föremål vid rengöring, det kan skada kylapparaten.

- Rengör apparaten då och då in- och utvändigt med en fuktig trasa.
- Kontrollera att luftnings-/ventilationsöppningarna är rena från damm och annat smuts så att värmen i vid användning kan avledas ordentligt så att produkten inte skadas.

8 Avfallshantering

- Lämna om möjligt förpackningsmaterialet till återvinning.





När produkten slutgiltigt tas ur bruk: informera dig om gällande bestämmelser hos närmaste återvinningscentral eller hos återförsäljaren.

9 Felsökning

Fel	Möjlig orsak	Förslag
Kylapparaten fungerar inte och fläkthjulet som syns utifrån roterar inte.	Det finns ingen spänning i fordonets likströmsuttag.	På de flesta fordon finns det ingen spänning i uttaget för likström om tändningen inte har slagits på.
Tändningen är påslagen, men kylapparaten fungerar inte.	Uttaget för likström är smutsigt. Det ger dålig elektrisk kontakt.	Rengör likströmsuttagets uttag med en icke metallisk borste och lösningsmedel så att det mittersta kontaktstiftet blir rent. Om kylapparatens stickkontakt blir mycket varm i uttaget för likström, måste antingen uttaget för likström rengöras eller så är stickkontakten möjligtvis inte korrekt ansluten.
	Anslutningskabelns säkring har gått.	Byt ut likströmskontaktens säkring (bild 7 1, sida 5) mot en säkring med samma värde.
	Fordonssäkringen har gått.	Byt ut fordonssäkringen för uttaget för likström (vanligtvis 15 A). (Se i det här fallet fordonets bruksanvisning).
Kylapparaten kyls inte tillräckligt mycket och fläkthjulet på utsidan roterar inte.	Fläktmotorn är defekt.	Reparationen får endast utföras av en auktoriserad kundtjänst.
Kylapparaten kyler inte tillräckligt mycket och fläkthjulet på utsidan roterar.	Den inre fläktens motor är defekt.	
	Det termoelektriska elementet är defekt.	
	Den inbyggda strömenheten är defekt.	

10 Tekniska data

	TCX07
Försörjningsspänning:	12 V== 230 V~ (med strömadapter)
Strömingång:	38 W (12 V==) 43 W (230 V~)
Innertemperaturområde	
– Kylning:	Max. 25 °C under omgivningstemperatur
– Uppvärmning:	max. 65 °C
Klimatklass:	N
Omgivningstemperatur:	+16 °C till +32 °C
Mått:	bild 8 , sida 6
Vikt:	2,8 kg (utan strömadapter)
Besiktning/certifikat:	

	TCX14	TCX21	TCX35
Försörjningsspänning:	12/24 V \equiv 220 – 240 V \sim		
Strömingång:	46 W (12 V \equiv) 50 W (24 V \equiv) 64 W (230 V \sim)		
Innertemperatur- område (7 till 1 lysdiod)			
– Kylning:	1 °C till 17 °C	3 °C till 17 °C	
	(max. 27 °C under omgivningstemperaturen)		
Innertemperatur- område (7 till 1 lysdiod)			
– Uppvärmning:	48 °C till 65 °C		
Klimatklass:	N		
Omgivnings- temperatur:	+16 °C till +32 °C		
Mått:	bild 9 , sida 6	bild 10 , sida 7	bild 11 , sida 7
Vikt:	5,8 kg	7,3 kg	10,6 kg
Besiktning/certifikat:			

Vennligst les disse instruksjonene nøye og følg alle instruksjoner, retningslinjer og advarsler som er inkludert i denne produktveiledningen for å sikre at du installerer, bruker og vedlikeholder produktet ordentlig til enhver tid. Disse instruksjonene MÅ følge med dette produktet.

Ved å bruke dette produktet bekrefter du at du har lest alle instruksjoner, retningslinjer og advarsler nøye, og at du forstår og aksepterer å overholde betingelsene og vilkårene slik de er presentert her. Du godtar å bruke dette produktet kun til tiltenkt formål og anvendelse, og i samsvar med instruksjonene, retningslinjene og advarslene slik de er presentert i denne produktveiledningen, så vel som i samsvar med alle gjeldende lovbestemmelser og forskrifter. Hvis instruksjonene og advarslene som er presentert her, ikke blir lest og fulgt, kan dette resultere i personskader hos deg selv eller andre, skade på produktet eller skade på annen eiendom i nærheten. Denne produktveiledningen, inkludert instruksjonene, retningslinjene og advarslene, samt relatert dokumentasjon, kan være underlagt endringer og oppdateringer. For oppdatert produktinformasjon, se www.domestic.com.

Innholdsfortegnelse

1	Symbolforklaring	131
2	Merknader om sikkerhet	132
3	Leveringsomfang	134
4	Tiltenkt bruk	135
5	Teknisk beskrivelse	136
6	Betjening	136
7	Rengjøring og stell	140
8	Avfallsbehandling	141
9	Feilretting	141
10	Tekniske spesifikasjoner	142

1 Symbolforklaring



ADVARSEL!

Sikkerhetshenvisning til en faresituasjon som kan føre til alvorlige personskader, eventuelt med døden til følge, dersom de ikke blir unngått.



FORSIKTIG!

Sikkerhetshenvisning til en faresituasjon som kan føre til lette eller middels alvorlige personskader, dersom de ikke blir unngått.



PASS PÅ!

Henvisning til en situasjon som kan føre til tingskader dersom den ikke blir unngått.

**MERK**

Utfyllende informasjon om betjening av produktet.

2 Merknader om sikkerhet



ADVARSEL! Manglende overholdelse av disse advarslene kan resultere i alvorlige personskader, eventuelt med døden til følge.

Livsfare på grunn av strømstøt

- Apparatet må ikke tas i bruk hvis det har synlige skader.
- Hvis denne kjøleenhetens strømkabel er skadd må den erstattes for å forhindre sikkerhetsrisikoer.
- Reparasjoner på dette apparatet må kun utføres av fagfolk. Feil reparasjoner kan føre til betydelige skader.

Brannfare

- Ved posisjonering av apparatet må det sørges for at tilførselsledningen ikke sitter fast eller skades.
- Ikke plasser flere mobile strømkontakter eller mobile strømforsyninger bak på apparatet.

Helsefare

- Dette apparatet kan brukes av barn fra 8 år og oppover og personer med reduserte fysiske, sensoriske eller mentale evner eller som mangler erfaring og kunnskap, hvis de er under oppsyn eller har fått veiledning i hvordan apparatet brukes på en forsvarlig måte og forstår hvilke farer det innebærer.
- Barn må ikke leke med apparatet.
- Rengjøring og vedlikehold må ikke utføres av barn uten at de er under oppsikt.
- Barn i alderen 3 – 8 år får lov til å laste og losse kjøleapparater.

Eksplisjonsfare

- Ikke lagre eksplosjonsfarlige stoffer som f.eks. spraybokser med drivgass i apparatet.



FORSIKTIG! Manglende overholdelse av disse forsiktighetsvarslene kan resultere i mindre til moderate personskader.

Livsfare på grunn av strømstøt

- Før du tar apparatet i bruk, må du passe på at ledningen og støpslet er tørre.
- Koble apparatet fra strømmettet
 - før rengjøring og stell
 - hver gang etter bruk

Helsefare

- Kontroller om apparatets kjøleeffekt oppfyller kravene til næringsmidlene eller medikamentene som du ønsker å kjøle.
- Næringsmidler må oppbevares i originalforpakning eller i egnede beholdere.
- Det å åpne kjøleapparater for en lengre periode kan føre til en vesentlig økning av temperaturen i enhetens rom.
- Overflater som kan komme i kontakt med matvarer og tilgjengelige deler av dreneringssystemet må rengjøres regelmessig.
- Hvis apparatet står tomt over lengre tid:
 - Slå av apparatet.
 - Avrim apparatet.
 - Rengjør og tørk apparatet.
 - La dørene stå åpne for å forhindre muggdannelse i apparatet.



PASS PÅ! Fare for skade

- Sammenlign spenningsspesifikasjonene på merkeskiltet med tilgjengelig strømtilførsel.
- Koble til apparatet kun på følgende måte:
 - med DC-tilkoblingskabelen til et DC-stikkontakt i kjøretøyet
 - eller med AC-tilkoblingskabelen som følger med til vekselstrøm
- Trekk aldri støpslet ut av stikkontakten etter ledningen.
- Hvis kjøleapparatet er plagget inn i DC-stikkontakten: Koble dette kjøleapparatet og andre forbrukere fra batteriet før du kobler til hurtiglader.
- Hvis kjøleapparatet er plagget inn i DC-stikkontakten: Koble fra forbindelsen eller slå av kjøleapparatet når du slår av motoren. Hvis ikke kan batteriet bli ladet ut.
- Kjøleapparatet er ikke egnet for transport av etsende eller løsemiddelholdige stoffer.

- Ikke bruk elektriske apparater inne i kjøleapparatet, hvis ikke disse apparatene er anbefalt brukt av produsenten.
- Ikke plasser apparatet i nærheten av åpen flamme eller andre varmekilder (oppvarming, sterk solbestråling, gassovner osv.).
- **Fare for overoppheting!**
Se til at det finnes minimum 50 mm ventilasjon på alle fire sider av kjøleapparatet. Hold ventilasjonsområdet fritt for eventuelle objekter som kunne begrense luftstrømmen til kjølekomponentene. Ikke plasser kjøleapparatet i lukkede rom eller områder med ingen eller minimal luftstrøm.
- Pass på at lufteåpningene ikke blir blokkert.
- Fyll ikke væsker eller is i den innvendige beholderen.
- Dypp aldri apparatet i vann.
- Beskytt apparatet og kablen mot varme og fuktighet.
- Apparatet må ikke utsettes for regn.

3 Leveringsomfang

Antall	Beskrivelse
1	Mobil termoelektrisk kjøleboks
1	Tilkoblingskabel for vekselstrøm-kontakt
1	Tilkoblingskabel for likestrøm-kontakt
1	Strømadapter for vekselstrømtilkobling (kun TCX07)
1	Montasjeveiledning

Kontroller før oppstart av apparatet at alle deler som følger med i leveransen er tilgjengelige.

4 Tiltenkt bruk

Kjøleboksen er beregnet på nedkjøling av matvarer. Kjøleboksen er også egnet til bruk på kjøretøyer. Kjøleboksen er beregnet for drift med en likestrømsstikkontakt i kjøretøy eller fra en vekselstrømforsyning.

Kjøleboksen er egnet for campingbruk.

Kjøleboksen er ikke egnet for:

- oppbevaring av korrosive, kaustiske stoffer eller stoffer som inneholder løsemidler
- frysing av matvarer

Denne kjøleboksen er ikke ment brukt som innebygd apparat.

Dette produktet er kun egnet for det tiltenkte formålet og anvendelsen i samsvar med denne instruksjonen. All annen bruk som avviker fra forskriftsmessig bruk, er ikke tillatt! Dometic påtar seg intet ansvar for tap, ødeleggelse eller personskader som oppstår - direkte eller indirekte - som følge av annet enn forskriftsmessig bruk.

Denne kjøleboksen er kun egnet for det tiltenkte formålet og anvendelsen i samsvar med disse instruksjonene.

Denne håndboken gir informasjon som er nødvendig for en ordentlig installasjon og/eller drift av kjøleboksen. Dårlig installasjon og/eller upassende drift eller vedlikehold vil resultere i en utilfredsstillende ytelse og en mulig svikt.

Produsenten påtar seg intet ansvar for personskader eller materielle skader på produktet som følge av:

- Ikke korrekt montering eller tilkobling, inkludert for høy spenning
- Ikke korrekt vedlikehold eller bruk av reservedeler foruten de originale reservedelene som leveres av produsenten
- Endringer på produktet uten at det er gitt uttrykkelig godkjenning av produsenten
- Bruk til andre formål enn det som er beskrevet i denne håndboken

Dometic forbeholder seg rettigheten til å endre produktet ytre og produktspesifikasjoner.

5 Teknisk beskrivelse

Kjøleboksen er egnet for mobilt bruk. Den kan kjøle ned varer til maks. 27 °C (TCX07: 25 °C) under omgivelsestemperaturen (termostatisk utkobling ved ca. 2 °C), eller holde dem varme opptil maks. 65 °C.

Kjøleboksen er en slitasjefattig termoelektrisk kjøler med vifteassistert varme fjerning.

TCX14, TCX21, TCX35

Hvis apparatet har nådd det innstilte temperaturområdet vil det automatisk koble over til energisparingsmodus. I denne modusen forbrukes kun energien som er nødvendig for å nå temperaturen inne i boksen.

Kjøleboksen er utstyrt med en automatisk prioritetskobling. Dermed er det sikret at vekselstrømnettet vil bli benyttet ved samtidig tilkobling til vekselstrømnett og et 12/24 V batteri.

6 Betjening



PASS PÅ!

Pass på at det kun befinner seg gjenstander eller varer i kjøleboksen som tåler nedkjøling eller oppvarming til den valgte temperaturen.



MERK

Før den nye kjøleboksen tas i bruk, skal man av hygieniske årsaker rengjøre den innvendig og utvendig med en fuktig klut (se også kapittel «Rengjøring og stell» på side 140).

For å unngå matsvinn, skal du gjøre følgende:

- Hold temperatursvingningen så lav som mulig. Åpne kjøleboksen bare så ofte og så lenge som nødvendig. Lagre matvarene slik at luften kan sirkulere godt.
- Juster temperaturen etter mengde og type matvarer.
- Matvarer kan enkelt absorbere eller friggi lukt eller smak. Oppbevar alltid matvarene tildekket eller i lukkede beholdere/flasker.

6.1 Tips for å spare energi

- Velg et sted som har god ventilasjon, og som er beskyttet mot direkte solstråler.
- Hvis du ønsker bedre energieffektivitet og begrenset kjølekapasitet for kjøleboksen, bruker du ECO-modus (TCX14, TCX21, TCX35).
- Kjøøl ned varme matvarer før du setter dem inn i kjøleboksen for å holde dem kjølige.
- Ikke åpne kjøleboksen oftere enn nødvendig.
- Ikke la kjøleboksen stå åpent lenger enn nødvendig.

6.2 Tilkobling til sigarettener



MERK

Når du kobler kjøleapparatet til sigaretteneren på kjøretøyet, må du slå på tenningen slik at apparatet får strøm.

Av sikkerhetshensyn er kjøleboksen utstyrt med et elektronisk system som forhindrer feil polaritet. Dette beskytter kjøleboksen mot kortslutninger ved tilkobling til et batteri.

6.3 Åpne kjøleboksen

- ▶ **Kun TCX35:** Lås opp kjøleboksen (fig. **2**, side 3).
- ▶ Åpne kjøleboksen.

6.4 Koble kjøleboksen til 230 V~

TCX07

- ▶ Koble vekselstrømkabelen til strømadapteren.
- ▶ Sett den andre enden av vekselstrømkabelen i kontakten (vekselstrømnettets side).
- ▶ Koble den ene enden av likestrømkabelen til strømadapteren.
- ▶ Sett den andre enden av likestrømkabelen i kontakten i kjøleboksen.

TCX14, TCX21, TCX35

- ▶ Koble kjøleboksen til vekselstrømmuttaket med den medfølgende vekselstrømkabelen (fig. **1** 1, side 4).

6.5 Koble kjøleboksen til 12 V



MERK

Pluggens polaritet kan ikke byttes om: Den kan kun settes inn i kontakten i én retning.

TCX07

- ▶ Sett den ene enden av 12 V-tilkoblingskabelen i kontakten på kjøleboksen.
- ▶ Koble den andre enden av 12 V-tilkoblingskabelen til likestrømuttaket i kjøretøyet (fig. **5**, side 4).

TCX14, TCX21, TCX35

- ▶ Koble kjøleboksen til likestrømuttaket i kjøretøyet (fig. **5**, side 4) med den medfølgende likestrømkabelen (fig. **1** 2, side 3).

6.6 Slå på kjøleboksen

TCX07

- ▶ Plasser kjøleboksen på et fast underlag.
- ▶ Sett bryteren på betjeningspanelet (fig. **3** 3, side 4) i stillingen «HOT» eller «COLD» for å slå på kjøleboksen.
- ✓ Kjøleboksen starter å kjøle ned / varme opp det innvendige rommet:

Varsellampe	Driftsmåte
Rød (fig. 3 2, side 4)	Oppvarming
Grønn (fig. 3 4, side 4)	Kjøling

TCX14, TCX21, TCX35

- ▶ Plasser kjøleskapet på et fast underlag.
- ▶ Trykk på knappen «» på betjeningspanelet for å slå på kjøleboksen.
- ✓ Kjøleboksen starter nedkjøling eller oppvarming av det innvendige rommet.

Varsellampe	Driftsmåte
Rød (fig. 4 2, side 4)	Oppvarming
Blå (fig. 4 3, side 4)	Kjøling

6.7 Omkobling mellom kjøling og oppvarming

TCX07

- ▶ Hvis du vil koble om mellom **kjøling** og **oppvarming**, setter du bryteren på betjeningspanelet (fig. **3** 3, side 4) i stillingen «HOT» eller «COLD».
- ✓ Den røde eller grønne driftslampen lyser, og apparatet starter kjølingen/oppvarmingen.
- ▶ Hvis du vil avslutte kjølingen/oppvarmingen, setter du bryteren på betjeningspanelet (fig. **3** 3, side 4) i stillingen «AUS/OFF».
- ▶ Hvis du vil slå av apparatet, trekker du ut tilkoblingskabelen.

TCX14, TCX21, TCX35

- ▶ Hvis du vil koble om mellom **kjøling** og **oppvarming**, trykker du på knappen «HOT/COLD».



MERK

Betjeningsenheten på kjøleboksen har en minnefunksjon. Den husker det valgte temperaturområdet for hver modus (kjøling og oppvarming). Det temperaturområdet som ble valgt sist for den respektive modusen, stilles inn på nytt når man slår på eller kobler om til modusen.

- ✓ Den røde eller blå driftslampen lyser, og apparatet starter kjølingen/oppvarmingen.
- ▶ Når du ønsker å avslutte kjølingen eller oppvarmingen, trykker du på knappen «⏻».
- ▶ Når du stanser bruken av kjøleboksen, kobler du den fra strømtilførselen.

6.8 Valg av temperatur (TCX14, TCX21, TCX35)

Statusvisningen (fig. **4** 5, side 4) for innstilt temperatur indikerer valgt temperatur. Ved et økt antall opplyste LED-er, øker også kjøle- eller varmeintensiteten.



MERK

Følgende temperaturindikasjoner er underordnet toleranser, og er avhengige av måleposisjonen.

Temperatur midt inne i boksen ved ca. 25 °C omgivelsestemperatur:

	Statusvisning (fig. 4 5, side 4)	Innendørstemperatur
Kjøling	7 opplyste LED-er	Ca. 1 °C (TCX14) Ca. 3 °C (TCX21, TCX35)
	1 opplyst LED	Ca. 17 °C (ECO-modus)
Oppvarming	7 opplyste LED-er	Ca. 65 °C
	1 opplyst LED	Ca. 48 °C

- For å velge **kjøle-** eller **oppvarmingst**emperatur trykker du på knappen «» flere ganger til det ønskede antallet LED-lamper lyser.

6.9 Ta av lokket (TCX14, TCX21, TCX35)

Du kan ta av lokket på kjøleboksen (fig. **6**, side 5):

- Åpne lokket til det befinner seg i en vinkel på ca. 30° i forhold til kjøleboksen.
- Trekk lokket fremover og løft det av diagonalt.

7 Rengjøring og stell



PASS PÅ! Fare for skade!

- Kjøleapparatet må aldri rengjøres under rennende vann eller spyles.
- Bruk ikke slipende vaskemidler eller harde gjenstander til rengjøring, da det kan skade kjøleapparatet.

- Rengjør apparatet innvendig og utvendig fra tid til annen med en fuktig klut.
- Påse at ventilasjonsåpningene på apparatet er fri for støv og forurensinger, slik at varmen som oppstår under drift kan ledes bort og apparatet ikke tar skade.

8 Avfallsbehandling

- Lever emballasje til resirkulering så langt det er mulig.





Når du tar produktet ut av drift for siste gang, må du sørge for å få informasjon om deponeringsforskrifter hos nærmeste resirkuleringsstasjon eller hos din faghandler.

9 Feilretting

Problem	Mulig årsak	Forslag
Kjøleboksen fungerer ikke, og viftehjulet som er synlig fra utsiden, roterer ikke.	Det er ingen spenning på likestrømsstikkkontakten i kjøretøyet.	I de fleste kjøretøyer må tenningen være på for at likestrømsstikkkontakten skal ha spenning.
Tenningen er slått på og kjøleboksen fungerer ikke.	Likestrømsstikkkontakten er tilsmusset. Dette fører til dårlig elektrisk kontakt.	Rengjør innfatningen til sigarettenneruttaket med en børste som ikke er av metall og et løsemiddel, slik at kontaktstiften i midten blir ren. Hvis pluggen til kjøleboksen blir svært varm i likestrømsstikkkontakten, må enten stikkkontakten rengjøres, eller så er pluggen muligens ikke korrekt montert.
	Sikringen i tilkoblingskabelen har gått.	Skift ut sikringen (fig. 7 1, side 5) i likestrømspluggen med en likeverdig sikring.
	Kjøretøysikringen har gått.	Skift ut kjøretøysikringen for likestrømsuttaket (vanligvis 15 A). (Følg kjøretøyets instruksjonsbok for dette).
Kjøleboksen kjøler ikke ordentlig, og viftehjulet på utsiden roterer ikke.	Ventilormotoren er defekt.	Reparasjonen kan kun utføres av en autorisert kundeservicebedrift.
Kjøleboksen kjøler ikke ordentlig og viftehjulet på utsiden roterer.	Ventilormotoren for den indre viften er defekt.	
	Det termoelektriske elementet er defekt.	
	Den integrerte strømmenheten er defekt.	

10 Tekniske spesifikasjoner

	TCX07
Inngangsspenning:	12 V== 230 V~ (med strømadapter)
Inngangseffekt:	38 W (12 V==) 43 W (230 V~)
Innvendig temperatur- område	
– Kjøling:	maks. 25 °C under omgivelsestemperatur
– Oppvarming:	maks. 65 °C
Klimaklasse:	N
Omgivelses- temperatur:	+16 °C til +32 °C
Mål:	fig. 8 , side 6
Vekt:	2,8 kg (uten strømadapter)
Inspeksjon/sertifikat:	

	TCX14	TCX21	TCX35
Inngangsspenning:	12/24 V \Rightarrow 220 – 240 V \sim		
Inngangseffekt:	46 W (12 V \Rightarrow) 50 W (24 V \Rightarrow) 64 W (230 V \sim)		
Innvendig temperatur- område (7 til 1 LED-er)			
– Kjøling:	1 °C til 17 °C	3 °C til 17 °C	
	(maks. 27 °C under omgivelsestemperatur)		
Innvendig temperatur- område (7 til 1 LED-er)			
– Oppvarming:	48 °C til 65 °C		
Klimaklasse:	N		
Omgivelses- temperatur:	+16 °C til +32 °C		
Mål:	fig. 9 , side 6	fig. 10 , side 7	fig. 11 , side 7
Vekt:	5,8 kg	7,3 kg	10,6 kg
Inspeksjon/sertifikat:			

Lue nämä ohjeet huolellisesti ja noudata kaikkia tämän tuotteen käyttöohjeissa annettuja ohjeita, määräyksiä ja varoituksia. Näin varmistat, että tuotteen asennus, käyttö ja huolto sujuu aina oikein. Näiden ohjeiden TÄYTYY jäädä tuotteen yhteyteen.

Käyttämällä tuotetta vahvistat lukeneesi kaikki ohjeet, määräykset ja varoitukset huolellisesti ja että ymmärrät ja hyväksyt tässä annetut ehdot. Sitoudut käyttämään tuotetta ainoastaan sen käyttötarkoitukseen ja ilmoitetuissa käyttökohteissa ja noudattaen tässä tuotteen käyttöohjeessa annettuja ohjeita, määräyksiä ja varoituksia sekä voimassa olevia lakeja ja määräyksiä. Tässä annettujen ohjeiden ja varoitusten lukematta ja noudattamatta jättäminen voi johtaa omaan tai muiden loukkaantumiseen, tuotteen vaurioitumiseen tai muiden, ympärillä olevien esineiden vaurioitumiseen. Tähän tuotteen käyttöohjeeseen, ohjeisiin, määräyksiin ja varoituksiin sekä oheisdokumentteihin voidaan tehdä muutoksia ja niitä voidaan päivittää. Katso ajantasaiset tuotetiedot osoitteesta www.dometic.com.

Sisällysluettelo

1	Symbolien selitykset	144
2	Turvaohjeet	145
3	Toimituskokonaisuus	147
4	Käyttötarkoitus	148
5	Tekninen kuvaus	149
6	Käyttö	149
7	Puhdistus ja huolto	153
8	Hävittäminen	154
9	Vianetsintä	154
10	Tekniset tiedot	155

1 Symbolien selitykset



VAROITUS!

Turvallisuusohje koskien vaaratilannetta, joka voi johtaa kuolemaan tai vakavaan vammaan, jos tilannetta ei vältetä.



HUOMIO!

Turvallisuusohje koskien vaaratilannetta, joka voi johtaa lievään tai kohtalaiseen vammaan, jos tilannetta ei vältetä.



HUOMAUTUS!

Ohje koskien tilannetta, joka voi johtaa esinevahinkoihin, jos sitä ei vältetä.



OHJE

Tuotteen käyttöä koskevia lisätietoja.

2 Turvaohjeet



VAROITUS! Näiden varoitusten noudattamatta jättäminen voi johtaa kuolemaan tai vakavaan vammaan.

Sähköiskusta johtuva hengenvaara

- Laitetta ei saa ottaa käyttöön, jos siinä on näkyviä vaurioita.
- Jos tämän jäähdytyslaitteen virtajohto on vioittunut, se täytyy vaihtaa vaarojen välttämiseksi.
- Ainoastaan ammattilaiset saavat korjata tätä laitetta. Epäasianmukaisista korjauksista saattaa aiheutua huomattavia vaaroja.

Palovaara

- Varmista, että virtajohto ei juutu kiinni eikä vaurioidu sijoittaessasi laitetta paikalleen.
- Älä sijoita siirrettäviä pistorasialistoja tai siirrettäviä virtalähteitä laitteen taakse.

Terveysriski

- Tätä laitetta voivat käyttää valvonnan alaisuudessa myös vähintään 8-vuotiaat lapset samoin kuin henkilöt, joiden fyysiset, aistinvaraiset tai henkiset kyvyt ovat rajoittuneet tai joilta puuttuu laitteen käytön vaatima kokemus tai tietämys, mikäli edellä mainittuja henkilöitä on opastettu käyttämään laitetta turvallisesti ja mikäli henkilöt ymmärtävät laitteen käyttöön liittyvät riskit.
- Lapset eivät saa leikkiä laitteella.
- Lapset eivät saa puhdistaa laitetta tai tehdä käyttäjähuoltoa ilman valvontaa.
- 3 – 8-vuotiaat lapset saavat sekä sijoittaa tuotteita jääkaappiin että noutaa tuotteita sieltä.

Räjähdyksivaara

- Älä säilytä laitteessa mitään räjähdysalttiita tavaroita kuten esim. suihkepurkkeja, joissa on palavaa ponneainetta.



HUOMIO! Näiden varoitusten noudattamatta jättäminen voi johtaa vähäiseen tai kohtalaiseen vammaan.

Sähköiskusta johtuva hengenvaara

- Huolehtikaa ennen laitteen käyttöönottoa siitä, että johto ja pistoke ovat kuivia.
- Irrota laite verkosta
 - ennen jokaista puhdistusta tai hoitoa
 - jokaisen käytön jälkeen

Terveysriski

- Ole hyvä ja tarkista, vastaako laitteen jäähdytysteho niiden elintarvikkeiden tai lääkkeiden vaatimuksia, joita haluat jäähdyttää.
- Elintarvikkeita saa säilyttää vain alkuperäispakkauksissa tai tarkoitukseen sopivissa astioissa.
- Kylmälaitteen avaaminen pitkiksi ajoiksi voi merkittävästi nostaa lämpötilaa laitteen lokeroissa.
- Puhdista säännöllisesti pinnat, jotka voivat joutua kosketuksiin elintarvikkeiden ja suojaamattomien viemärijärjestelmän osien kanssa.
- Jos laite jää pitkäksi aikaa tyhjilleen:
 - Kytke laite pois päältä.
 - Sulata laite.
 - Puhdista ja desinfioi laite.
 - Jätä laitteen ovi auki, jotta laitteen sisälle ei muodostu homeita.



HUOMAUTUS! Vaurioitumisvaara

- Verratkaa tyyppikilven jännitetietoja käytettävissä olevaan energiansyöttöön.
- Liitätkää laite vain seuraavalla tavalla:
 - toimituskokonaisuuteen kuuluvalla DC-liitäntäjohdolla DC-pistorasiaan
 - toimituskokonaisuuteen kuuluvalla AC-liitäntäjohdolla vaihtovirtaverkkoon
- Älä ota pistoketta koskaan pois pistorasiasta johdosta vetämällä.
- Jos kylmälaite on liitetty DC-pistorasiaan: Irrottaa kylmälaitteenne ja muut sähköä käyttävät laitteet akusta ennen pikalaturin liittämistä.
- Jos kylmälaite on liitetty DC-pistorasiaan: Irrota liitäntä tai sammuta ylmälaite, kun sammutat moottorin. Muuten akku voi purkautua.
- Kylmälaite ei sovi syövyttävien tai liuotainepitoisten aineiden kuljettamiseen.

- Älä käytä kylmälaukun sisällä mitään sähkölaitteita, vaikka valmistaja näitä suosittelisikin.
- Älkää asettako laitetta avoliekkien tai muiden lämpölähteiden (lämmitys, voimakas auringonpaiste, kaasuuunit jne.) lähelle.
- **Ylikuumenemisvaara!**
Varmista aina, että kylmälaitteen kaikilla neljällä sivulla on vähintään 50 mm tilaa tuuletukselle. Pidä tuuletustila vapaana kaikista esineistä, jotka voisivat haitata ilman virtausta jäähdytysosiin.
Älä sijoita kylmälaitetta suljettuihin tiloihin tai alueille, joissa ilma ei virtaa tai virtaa vain hyvin vähän.
- Huolehtikaa siitä, että tuuletusrakojä ei peitetä.
- Älkää laittako sisäastiaan minkäänlaisia nesteitä tai jäätä.
- Älkää upottako laitetta koskaan veteen.
- Suojatkaa laite ja sen johto kuumuudelta ja kosteudelta.
- Laitetta ei saa asettaa alttiiksi sateelle.

3 Toimituskokonaisuus

Määrä	Kuvaus
1	Kannettava sähkökäyttöinen kylmälaukku
1	Vaihtovirtaliitännän liitäntäjohto
1	Tasavirtaliitännän liitäntäjohto
1	Adapteri vaihtovirtaliitännään (vain TCX07)
1	Asennusohje

Ennen kuin käynnistät laitteen, tarkista, että olet saanut kaikki toimituskokonaisuuteen sisältyvät osat.

4 Käyttötarkoitus

Kylmälaukku sopii elintarvikkeiden jäähdyttämiseen. Kylmälaukku sopii myös ajoneuvokäyttöön. Kylmälaukku on suunniteltu käytettäväksi ajoneuvon tasavirtapistorasialla tai vaihtovirralla.

Kylmälaukku soveltuu leirintäkäyttöön.

Kylmälaukku ei sovellu seuraaviin:

- syövyttävien tai liuottimia sisältävien aineiden säilytys
- elintarvikkeiden pakastus

Kylmälaukku ei ole tarkoitettu kiinteästi asennettavaksi laitteeksi.

Tuote soveltuu ainoastaan näissä ohjeissa ilmoitettuun käyttötarkoitukseen ja käyttökohteeseen. Muunlainen käyttö poikkeaa käyttötarkoituksesta ja on siten kielletty! Dometic ei vastaa menetyksistä, vahingoista tai tapaturmista, jotka johtuvat välittömästi tai välillisesti siitä, että tuotetta on käytetty käyttötarkoituksen vastaisesti.

Tämä kylmälaukku sopii ainoastaan näissä ohjeissa ilmoitettuun käyttötarkoitukseen ja käyttökohteeseen.

Näistä ohjeista saat kylmälaukun asianmukaiseen asennukseen ja/tai käyttöön tarvittavat tiedot. Väärin tehdyn asennuksen ja/tai väärän käyttötavan tai vääränlaisen huollon seurauksena laite ei toimi tyydyttävästi, ja se saattaa mennä epäkuuntoon.

Valmistaja ei ota vastuuta tapaturmista tai tuotevaurioista, jotka johtuvat seuraavista:

- Väärin tehty kokoaminen tai sähköliitäntä, ylijännite mukaan lukien
- Väärin tehty huolto tai muiden kuin valmistajalta saatavien alkuperäisten varaosien käyttö
- tuotteeseen ilman valmistajan nimenomaista lupaa tehdyt muutokset
- käyttö muuhun kuin tässä ohjeessa ilmoitettuun tarkoitukseen

Dometic pidättää itsellään oikeuden muutoksiin tuotteen ulkonäössä ja spesifikaatioissa.

5 Tekninen kuvaus

Kylmälaite soveltuu matkakäyttöön. Se pystyy säilyttämään elintarvikkeet enintään 27 °C (TCX07: 25 °C) ympäristölämpötilaa viileämpinä (termostaatin katkaisulämpötila noin 2 °C) tai pitämään ne lämpiminä, korkeintaan 65 °C:ssa.

Kylmälaite termosähköinen kylmälaatikko, joka ei juurikaan kulu käytössä ja jonka lämmönpoisto tapahtuu tuulettimen avulla.

TCX14, TCX21, TCX35

Laite siirtyy automaattisesti energiansäästötilaan saavutettuaan asetetun lämpötila-alueen. Kyseisessä tilassa kylmälaite kuluttaa energiaa vain sen verran kuin on tarpeen asetuslämpötilan saavuttamiseksi laitteen sisäpuolella.

Kylmälaite on varustettu automaattisella ensisijaiskytkennällä. Tämän kytkennän ansiosta laite ottaa virran aina sähköverkosta, mikäli laite on yhdistetty 12/24 V:n akun lisäksi samanaikaisesti myös sähköverkkoon.

6 Käyttö



HUOMAUTUS!

Varmista, että kylmälaikussa on vain esineitä tai tuotteita, joita saa säilyttää viileänä tai lämpimänä valitussa lämpötilassa.



OHJE

Puhdista uusi kylmälaite hygieenisistä syistä kostealla liinalla sekä sisältä että ulkoa, ennen kuin otat laitteen käyttöön (ks. myös kap. ”Puhdistus ja huolto” sivulla 153).

Huomaa seuraava ruokahävikin välttämiseksi:

- Pidä lämpötilan heilahtelu mahdollisimman pienenä. Avaa kylmälaikku vain silloin ja vain niin pitkäksi aikaa kuin on tarpeen. Säilytä elintarvikkeet niin, että ilma pääsee kiertämään hyvin.
- Säädä lämpötila elintarvikkeiden määrää ja tyyppiä vastaavaksi.
- Elintarvikkeeseen voi helposti tarttua hajua tai makua tai siitä voi irrota näitä. Säilytä elintarvikkeet aina peitettyinä tai suljetuissa astioissa/pulloissa.

6.1 Energiansäästövinkejä

- Valitse paikka, joka on hyvin tuuletettu ja suojassa auringonpaisteelta.
- Jos haluat parantaa kylmälaitteen energiatehokkuutta ja tinkiä sen jäähdytystehosta, valitse laitteen ECO-tila (TCX14, TCX21, TCX35).
- Anna lämpimien elintarvikkeiden jäähtyä, ennen kuin panet niitä kylmälaitteeseen kylmäsäilytettäväksi.
- Älä avaa kylmälaitetta tarpeettoman usein.
- Älä pidä kylmälaitetta auki tarpeettoman kauan.

6.2 Liittäminen savukkeensytyttimeen



OHJE

Huomaa, että virran täytyy mahdollisesti olla virransyöttöä varten päällä, kun kylmälaite liitetään ajoneuvon savukkeensytyttimeen.

Kylmälaatikossa on elektroninen järjestelmä, joka estää vääranapaisuuden. Näin kylmälaatikko on suojattu oikosululta akkua liitettäessä.

6.3 Kylmälaitteen avaaminen

- ▶ **Vain TCX35:** Avaa kylmälaitteen lukitus (kuva **2**, sivulla 3).
- ▶ Avaa kylmälaite.

6.4 Kylmälaukun liittäminen, 230 V~

TCX07

- ▶ Liitä vaihtovirtajohto virta-adaptteriin.
- ▶ Liitä vaihtovirtajohdon toinen pää pistorasiaan (vaihtovirtaverkkoon).
- ▶ Liitä tasavirtajohdon toinen pää virta-adaptteriin.
- ▶ Liitä tasavirtajohdon toinen pää kylmälaukun pistorasiaan.

TCX14, TCX21, TCX35

- ▶ Liitä kylmälaite mukana toimitetulla vaihtovirtaliitäntäjohdolla (kuva **1**, sivulla 4) vaihtovirtaverkon pistorasiaan.

6.5 Kylmälaulun liittäminen, 12 V==



OHJE

Pistokkeen napaisuutta ei voi muuttaa, se voidaan liittää pistorasiaan vain yhdellä tavalla.

TCX07

- ▶ Liitä 12 V:n liitäntäjohdon toinen pää kylmälaulun pistorasiaan.
- ▶ Liitä 12 V -liitäntäjohdon toinen pää ajoneuvon tasavirtapistorasiaan (kuva **5**, sivulla 4).

TCX14, TCX21, TCX35

- ▶ Liitä kylmälaite mukana toimitetulla tasavirtaliitäntäjohdolla (kuva **1** 2, sivulla 3) ajoneuvon tasavirtapistorasiaan (kuva **5**, sivulla 4).

6.6 Kylmälaulun kytkeminen päälle

TCX07

- ▶ Sijoita kylmälaulu tukevalle alustalle.
- ▶ Kytke kylmälaulu päälle painamalla käyttöpaneelin kytkin (kuva **3** 3, sivulla 4) asentoon "HOT" (KUUMA) tai "COLD" (KYLMÄ).
- ✓ Kylmälaulun sisus alkaa jäähtyä/lämmitä:

Toimintailmaisin	Toimintatila
Punainen (kuva 3 2, sivulla 4)	Lämmitys
Vihreä (kuva 3 4, sivulla 4)	Jäähdytys

TCX14, TCX21, TCX35

- ▶ Sijoita kylmälaite tukevalle alustalle.
- ▶ Kytke kylmälaite päälle painamalla käyttöpaneelin painiketta "☺".
- ✓ Kylmälaitteen sisus alkaa jäähtyä tai lämmitä.

Toimintailmaisin	Toimintatila
punainen (kuva 4 2, sivulla 4)	lämmitys
sininen (kuva 4 3, sivulla 4)	jäähdytys

6.7 Jäähdytyksen ja lämmityksen vaihtaminen

TCX07

- ▶ Jos haluat vaihtaa **jäähdytyksestä lämmitykseen** tai toisinpäin, paina käyttöpaneelin kytkin (kuva **3** 3, sivulla 4) asentoon "HOT" (KUUMA) tai "COLD" (KYLÄ).
- ✓ Käytönäytön punainen tai vihreä valo syttyy, ja laite alkaa jäähdyttää/lämmittää.
- ▶ Jos haluat lopettaa jäähdytyksen tai lämmityksen, paina käyttöpaneelin kytkin (kuva **3** 3, sivulla 4) asentoon "AUS/OFF" (POIS).
- ▶ Jos haluat kytkä kylmälaitteen pois päältä, irrota liitäntäjohto.

TCX14, TCX21, TCX35

- ▶ Jos haluat vaihtaa **jäähdytyksestä lämmitykseen** tai toisinpäin, paina painiketta "HOT/COLD" (KUUMA/KYLÄ).



OHJE

Kylmälaitteen ohjauksyksikössä on muistitoiminto. Se muistaa kummankin käyttötilan (jäähdytyksen ja lämmityksen) valitun lämpötila-alueen. Näin ollen kummankin käyttötilan viimeksi valittuna ollut lämpötila-alue otetaan aina käyttöön, kun käyttötila kytketään päälle tai vaihdetaan.

- ✓ Käytönäytön punainen tai sininen valo syttyy, ja laite alkaa jäähdyttää/lämmittää.
- ▶ Kun haluat lopettaa jäähdyttämisen tai lämmittämisen, paina painiketta "⏻".
- ▶ Kun lopetat kylmälaitteen käytön, irrota se verkkovirrasta.

6.8 Lämpötilan valinta (TCX14, TCX21, TCX35)

Asetuslämpötilan ilmaisee tilänäyttö (kuva **4** 5, sivulla 4). Jäähdytys- tai lämmitys-teho kasvaa LED-valojen lukumäärän kasvaessa.



OHJE

Seuraavat lämpötilat voivat poiketa ilmoitetuista arvoista määrätyn vaihteluvälin rajoissa ja riippuvat mittauspaikasta.

Lämpötila sisustan keskellä, kun ympäristön lämpötila on noin 25 °C:

	Tilanäyttö (kuva 4 5, sivulla 4)	Sisälämpötila
Jäähdytys	7 LED-valoa palaa	noin 1 °C (TCX14) noin 3 °C (TCX21, TCX35)
	1 LED-valo palaa	noin 17 °C (ECO-tila)
Lämmitys	7 LED-valoa palaa	noin 65 °C
	1 LED-valo palaa	noin 48 °C

- **Jäähdytys-** tai **lämmitys**lämpötila valitaan painamalla painiketta "🌡️" niin monta kertaa, että näytössä palaa vaadittava määrä LED-valoja.

6.9 Kannen poistaminen (TCX14, TCX21, TCX35)

Kylmälaitteen kansi voidaan poistaa (kuva **6**, sivulla 5):

- Avaa kansi niin, että se on noin 30°:n kulmassa kylmälaitteeseen nähden.
- Vedä kantta ja nosta se pois viistosti.

7 Puhdistus ja huolto



HUOMAUTUS! Vaurioitumisvaara!

- Älä puhdista kylmälaitetta koskaan juoksevan veden alla tai tiskivedessä.
- Älä käytä puhdistamiseen kovia puhdistusaineita tai kovia esineitä, koska ne voivat vahingoittaa kylmälaitetta.

- Puhdistakaa laite toisinaan sisältä ja ulkoa kostealla liinalla.
- Varmista, että laitteen ilmanotto- ja poistoaukot ovat puhtaita pölystä ja liasta, jotta toiminnassa syntyvä lämpö voidaan johtaa pois ja laite ei pääse vaurioitumaan.

8 Hävittäminen

- Vie pakkausmateriaali mahdollisuuksien mukaan vastaavan kierrätysjätteen joukkoon.



Jos poistat tuotteen lopullisesti käytöstä, pyydä tietoa sen hävittämistä koskevista määräyksistä lähimmästä kierrätyskeskuksesta tai ammattiliikkeestäsi.

9 Vianetsintä

Häiriö	Mahdollinen syy	Ehdotus
Kylmälaite ei toimi, eikä ulospäin näkyvä tuulettimen siipipyörä pyöri.	Ajoneuvon tasavirtapistorasiassa ei ole jännitettä.	Useimmissa ajoneuvoissa sytytyksen täytyy olla päällä, jotta tasavirtapistorasia saa virtaa.
Sytytysvirta on päällä, mutta kylmälaite ei toimi.	Tasavirtapistorasia on likainen. Tämän vuoksi sähkökontakti on heikko.	Puhdista tasavirtapistorasian runko ei-metallisella harjalla ja puhdistusaineliuksella niin, että keskimäinen kosketintappi puhdistuu. Jos kylmälaitteen pistoke lämpenee voimakkaasti tasavirtapistorasiassa, tasavirtapistorasia joko täytyy puhdistaa tai pistoketta ei ole koottu oikein.
	Liitäntäjohdon sulake on palanut.	Vaihda tasavirtapistokkeen sulakkeen (kuva 7 1, sivulla 5) tilalle alkuperäistä vastaava sulake.
	Ajoneuvosulake on palanut.	Vaihda tasavirtapistorasian ajoneuvosulake (yleensä 15 A). (Noudata moottoriajoneuvon käyttöohjetta.)

Häiriö	Mahdollinen syy	Ehdotus
Kylmälaite ei jäähdytä kunnolla, eikä ulkopuolinen tuulettimen siipipyörä pyöri.	Tuulettimen moottori on rikki.	Sen saa korjauttaa vain valtuutetussa asiakaspalvelussa.
Kylmälaite ei jäähdytä kunnolla, mutta ulkopuolinen tuulettimen siipipyörä pyörii.	Sisemmän tuulettimen tuulettinmoottori on rikki. Lämpösähköelementti on rikki. Kiinteästi asennettu virtalähde on rikki.	

10 Tekniset tiedot

	TCX07
Tulojännite:	12 V $\overline{=}$ 230 V \sim (adapetrilla)
Ottoteho:	38 W (12 V $\overline{=}$) 43 W (230 V \sim)
Sisustan lämpötila-alue – jäähdytys: – lämmitys:	maks. 25 °C alle ympäristölämpötilan maks. 65 °C
Ilmastoluokka:	N
Ympäristön lämpötila:	+16 °C ... +32 °C
Mitat:	kuva 8 , sivulla 6
Paino:	2,8 kg (ilman virtalähdettä)
Tarkastus/sertifikaatti:	

	TCX14	TCX21	TCX35
Tulojännite:	12/24 V \Rightarrow 220-240 V \sim		
Ottoteho:	46 W (12 V \Rightarrow) 50 W (24 V \Rightarrow) 64 W (230 V \sim)		
Sisälämpötilan alue (7 – 1 LED-valoa) – jäähdytys:	1 °C ... 17 °C	3 °C ... 17 °C	
	(maks. 27 °C ympäristön lämpötilan alapuolelle)		
Sisälämpötilan alue (7 – 1 LED-valoa) – lämmitys:	48 °C ... 65 °C		
Ilmastoluokka:	N		
Ympäristön lämpötila:	+16 °C ... +32 °C		
Mitat:	kuva 9 , sivulla 6	kuva 10 , sivulla 7	kuva 11 , sivulla 7
Paino:	5,8 kg	7,3 kg	10,6 kg
Tarkastus/sertifikaatti:			

Пожалуйста, внимательно прочтите и соблюдайте все указания, рекомендации и предупреждения, содержащиеся в этом руководстве по использованию изделия, чтобы гарантировать правильную установку, использование и обслуживание изделия. Эта инструкция ДОПЖНА оставаться вместе с этим изделием.

Используя изделие, вы тем самым подтверждаете, что внимательно прочитали все указания, рекомендации и предупреждения, а также, что вы понимаете и соглашаетесь соблюдать положения и условия, изложенные в настоящем документе. Вы соглашаетесь использовать это изделие только по прямому назначению и в соответствии с указаниями, рекомендациями и предупреждениями, изложенными в данном руководстве по использованию изделия, а также в соответствии со всеми применимыми законами и правилами. Несоблюдение указаний и предупреждений, изложенных в данном документе может привести к травмам вас и других лиц, повреждению вашего изделия или повреждению другого имущества, находящегося поблизости. Данное руководство по использованию изделия, включая указания, рекомендации и предупреждения, а также сопутствующую документацию, может подвергаться изменениям и обновлениям. Актуальную информацию о продукте можно найти на сайте www.dometic.com.

Оглавление

1	Пояснение к символам	157
2	Указания по технике безопасности	158
3	Комплект поставки	161
4	Использование по назначению	161
5	Техническое описание	162
6	Управление.	163
7	Очистка и уход	168
8	Утилизация	168
9	Устранение неисправностей	168
10	Технические характеристики	170

1 Пояснение к символам



ПРЕДУПРЕЖДЕНИЕ!

Указание по технике безопасности, указывающее на опасную ситуацию, которая может привести к смерти или серьезной травме, если ее не предотвратить.



ОСТОРОЖНО!

Указание по технике безопасности, указывающее на опасную ситуацию, которая может привести к травмам легкой или средней тяжести, если ее не предотвратить.

**ВНИМАНИЕ!**

Указание на ситуацию, которая может привести к материальному ущербу, если ее не предотвратить.

**УКАЗАНИЕ**

Дополнительная информация по управлению продуктом.

2 Указания по технике безопасности



ПРЕДУПРЕЖДЕНИЕ! Несоблюдение этих предупреждений может привести к смерти или серьезной травме.

Опасность для жизни из-за поражения электрическим током

- Запрещается вводить прибор в работу, если он имеет видимые повреждения,
- Если кабель питания этого охлаждающего устройства поврежден, его необходимо заменить, чтобы предотвратить угрозу безопасности.
- Ремонт данного прибора разрешается выполнять только специалистам. Неправильно выполненный ремонт может приводить к серьезным опасностям.

Опасность пожара

- При установке устройства шнур питания не должен быть зажат или поврежден.
- Не располагайте позади устройства выносные переходники и удлинители с несколькими розетками.

Опасность для здоровья

- Это устройство может использоваться детьми с 8-ми лет и старше, а также лицами с ограниченными физическими, сенсорными и умственными возможностями или при недостатке необходимого опыта и знаний только под присмотром или после прохождения инструктажа по безопасному использованию устройства, если они понимают опасности, которые при этом могут возникнуть.
- Детям запрещается играть с устройством.
- Запрещается выполнять очистку и пользовательское техническое обслуживание детям без присмотра.
- Детям в возрасте от 3 до 8 лет разрешается загружать и разгружать холодильные устройства.

Опасность взрыва

- Не храните в приборе взрывоопасные вещества, например, аэрозольные баллоны с горючим газами-вытеснителями.

**ОСТОРОЖНО! Несоблюдение этих предостережений может привести к травме легкой или средней степени тяжести.****Опасность для жизни из-за поражения электрическим током**

- Перед вводом в эксплуатацию убедитесь в том, что питающий кабель и штекер сухие.
- Отсоединяйте прибор от сети
 - перед каждой чисткой и уходом
 - после каждого использования

Опасность для здоровья

- Проверьте, соответствует ли холодопроизводительность прибора требованиям продуктов питания или медикаментов, которые нужно охладить.
- Продукты питания разрешается хранить только в оригинальной упаковке или подходящих емкостях.
- Удерживание двери охлаждающего устройства открытой в течение длительного времени может привести к существенному повышению температуры внутри устройства.
- Регулярно очищайте поверхности, которые могут контактировать с пищевыми продуктами и доступными сливными системами.
- Если устройство не используется в течение длительного времени:
 - Отключите устройство.
 - Разморозьте устройство.
 - Очистите и просушите устройство.
 - Оставьте дверцу открытой, чтобы предотвратить образование плесени в устройстве.

**ВНИМАНИЕ! Опасность повреждения**

- Сравните значения напряжения, указанные на заводской табличке, с характеристиками имеющегося источника питания.
- Присоединяйте прибор следующим образом:
 - соединительным кабелем постоянного тока к источнику питания постоянного тока в автомобиле
 - или соединительным кабелем переменного тока к сети переменного тока
- Не вытаскивайте штекер из розетки за питающий кабель.

- Если холодильник присоединен к розетке постоянного тока: Отсоедините холодильник и другие потребители от аккумуляторной батареи, прежде чем присоединить устройство для ускоренного заряда.
- Если холодильник присоединен к розетке постоянного тока: Прервите соединение или выключите холодильник перед выключением двигателя. В противном случае аккумуляторная батарея может разрядиться.
- Холодильник не предназначен для транспортировки едких или содержащих растворители веществ.
- Не используйте электрические приборы внутри холодильника, за исключением случаев, когда эти приборы рекомендованы для этого изготовителем.
- Не устанавливайте прибор вблизи открытого огня или других источников тепла (радиаторов отопления, сильных солнечных лучей, газовых печей и т. п.).
- **Опасность перегрева!**
Следите за тем, чтобы со всех четырех сторон охлаждающего устройства имелось свободное пространство не менее 50 мм для надлежащей вентиляции. Поддерживайте зону вентиляции свободной от любых объектов, которые могут ограничить воздушный поток к охлаждающим компонентам.
Не размещайте охлаждающее устройство в закрытых отсеках или в зонах, в которых отсутствует поток воздуха или же он минимален.
- Следите за тем, чтобы не перекрывались вентиляционные отверстия.
- Запрещается заполнять внутреннее пространство жидкостями или льдом.
- Не погружайте прибор в воду.
- Предохраняйте прибор и кабели от действия жары и влаги.
- Запрещается подвергать прибор воздействию дождя.

3 Комплект поставки

Количество	Наименование
1	Мобильный термоэлектрический холодильник
1	Соединительный кабель для присоединения к сети переменного тока
1	Соединительный кабель для присоединения к сети постоянного тока
1	Адаптер питания для подключения переменного тока (только TCX07)
1	Инструкция по монтажу

Перед запуском устройства убедитесь, что все детали, которые входят в комплект поставки, имеются в наличии.

4 Использование по назначению

Холодильник предназначен для охлаждения продуктов питания. Холодильник может использоваться в транспортных средствах. Холодильник предназначен для работы от розетки источника постоянного тока транспортного средства, а также от сети переменного тока.

Холодильник пригоден для использования в кемпингах.

Холодильник не предназначен для:

- хранения агрессивных и едких средств и веществ, содержащих растворители
- заморозки продуктов питания

Этот холодильник не предназначен для использования в качестве встраиваемого устройства.

Это изделие подходит только для использования по назначению и применения в соответствии с данной инструкцией. Любое другое использование, отличное от использования по назначению, запрещено! Компания Dometic не несет ответственности за любые убытки, ущерб или травмы, прямо или косвенно понесенные в результате использования по назначению.

Данный холодильник подходит только для использования по назначению и применения в соответствии с данной инструкцией.

В данной инструкции содержится информация, необходимая для правильного монтажа и/или эксплуатации холодильника. Неправильный монтаж и/или ненадлежащая эксплуатация или техническое обслуживание приводят к неудовлетворительной работе и возможному отказу.

Изготовитель не несет ответственности за какие-либо травмы или повреждение продукта в результате следующих причин:

- Неправильная сборка или подключение, включая повышенное напряжение
- Неправильное техническое обслуживание или использование запасных частей, отличных от оригинальных запасных частей, предоставленных изготовителем
- Изменения в продукте, выполненные без однозначного разрешения изготовителя
- Использование в целях, отличных от указанных в данной инструкции

Компания Dometic оставляет за собой право изменять внешний вид и технические характеристики продукта.

5 Техническое описание

Охлаждающее устройство пригодно для мобильного использования. Оно может охлаждать продукты до макс. 27 °C (TCX07: 25 °C) ниже температуры окружающей среды (термостатическое отключение при температуре около 2 °C) или поддерживать их в разогретом до макс. 65 °C состоянии.

Охлаждающее устройство представляет собой износостойкий термоэлектрический холодильник с вентиляторным отводом тепла.

TCX14, TCX21, TCX35

Если устройство достигает установленного температурного диапазона, оно автоматически переключается в режим энергосбережения. В этом режиме потребляется только та энергия, которая требуется для достижения температуры внутри устройства.

Охлаждающее устройство оснащено автоматической приоритетной схемой. Она гарантирует, что при одновременном подключении к сети переменного тока и к аккумулятору 12/24 В используется сеть переменного тока.

6 Управление



ВНИМАНИЕ!

Следите за тем, чтобы в охлаждающем устройстве находились только предметы или продукты, которые можно охлаждать или нагревать до выбранной температуры.



УКАЗАНИЕ

Перед вводом нового охлаждающего устройства в работу его, в гигиенических целях, следует протереть снаружи и изнутри влажной тряпкой (см. также гл. «Очистка и уход» на стр. 168).

Чтобы избежать пищевых отходов, обратите внимание на следующее:

- Обеспечивайте как можно меньшие колебания температуры. Открывайте холодильник настолько часто, насколько необходимо. Храните продукты так, чтобы воздух мог хорошо циркулировать.
- Отрегулируйте температуру в соответствии с количеством и типом продуктов.
- Пищевые продукты могут легко впитывать или выделять запах или вкус. Всегда храните продукты питания закрытыми сверху или в закрытых контейнерах/бутылках.

6.1 Советы по энергосбережению

- Выберите хорошо проветриваемое место, защищенное от прямых солнечных лучей.
- Если вы хотите установить повышенную энергоэффективность и ограниченную охлаждающую способность для охлаждающего устройства, используйте режим ECO устройства (ТСХ14, ТСХ21, ТСХ35).
- Дайте теплым блюдам охладиться, прежде чем поддерживать их в холодном состоянии в охлаждающем устройстве.
- Не открывайте устройство чаще, чем это действительно необходимо.
- Не оставляйте открытым охлаждающее устройство дольше, чем это действительно необходимо.

6.2 Присоединение к прикуривателю



УКАЗАНИЕ

Если Вы присоединяете холодильник к прикуривателю в Вашем автомобиле, то учтите, что, при известных обстоятельствах, для питания прибора необходимо включить зажигание.

В целях безопасности холодильник оснащен электронной системой, предотвращающей переполюсовку полярности. Она защищает холодильник от короткого замыкания при присоединении к батарее.

6.3 Открытие холодильника

- ▶ **Только ТСХ35:** Разблокируйте охлаждающее устройство (рис. **2**, стр. 3).
- ▶ Откройте охлаждающее устройство.

6.4 Присоединение холодильника к сети 230 В~

ТСХ07

- ▶ Присоедините кабель переменного тока к адаптеру питания.
- ▶ Вставьте другой конец кабеля переменного тока в розетку (сети переменного тока).
- ▶ Присоедините один конец кабеля постоянного тока к адаптеру питания.
- ▶ Подключите другой конец кабеля постоянного тока к разъему холодильника.

ТСХ14, ТСХ21, ТСХ35

- ▶ Подключите охлаждающее устройство с помощью прилагаемого соединительного кабеля переменного тока (рис. **1**, стр. 4) к розетке переменного тока.

6.5 Присоединение холодильника к сети 12 В ---



УКАЗАНИЕ

Полярность вилки не может быть изменена: ее можно вставить в розетку только в одном направлении.

ТСХ07

- ▶ Вставьте один конец соединительного кабеля 12 В в разъем холодильника.
- ▶ Подключите другой конец соединительного кабеля 12 В к розетке постоянного тока в вашем автомобиле (рис. **5**, стр. 4).

ТСХ14, ТСХ21, ТСХ35

- ▶ Подключите охлаждающее устройство с помощью прилагаемого соединительного кабеля постоянного тока (рис. **1** 2, стр. 3) к розетке постоянного тока в автомобиле (рис. **5**, стр. 4).

6.6 Включение холодильника

ТСХ07

- ▶ Установите холодильник на прочное основание.
- ▶ Установите переключатель на панели управления (рис. **3** 3, стр. 4) в положение «HOT» или в положение «COLD», чтобы включить холодильник.
- ✓ Холодильник начинает охлаждать или нагревать внутреннее пространство:

Индикатор состояний	Режим работы
Красный (рис. 3 2, стр. 4)	Нагрев
Зеленый (рис. 3 4, стр. 4)	Охлаждение

ТСХ14, ТСХ21, ТСХ35

- Установите охлаждающее устройство на прочное основание.
- Нажмите кнопку «» на панели управления, чтобы включить охлаждающее устройство.
- ✓ Охлаждающее устройство начинает охлаждать или нагревать внутреннее пространство.

Индикатор состояний	Режим работы
Красный (рис. 4 2, стр. 4)	Нагрев
Синий (рис. 4 3, стр. 4)	Охлаждение

6.7 Переключение между охлаждением и нагревом**ТСХ07**

- Если вы хотите переключиться между **охлаждением** и **нагревом**, установите переключатель на панели управления (рис. **3** 3, стр. 4) в положение «HOT» или «COLD».
- ✓ Загорается красный или зеленый индикатор, и устройство начинает охлаждение/нагрев.
- Если вы хотите завершить процесс охлаждения или нагрева, установите переключатель на панели управления (рис. **3** 3, стр. 4) в положение «AUS/OFF».
- Если вы хотите выключить устройство, вытащите соединительный кабель.

ТСХ14, ТСХ21, ТСХ35

- Если вы хотите переключиться между **охлаждением** и **нагревом**, нажмите кнопку «HOT/COLD».

**УКАЗАНИЕ**

Блок управления охлаждающего устройства имеет функцию памяти. Она запоминает выбранный температурный диапазон для каждого режима (охлаждение и нагрев). Благодаря этому температурный диапазон, который был ранее выбран в соответствующем режиме, устанавливается снова при каждом включении или переключении.

- ✓ Загорается красный или синий индикатор, и устройство начинает охлаждение/нагрев.

- ▶ Если вы хотите завершить процесс охлаждения или нагрева, нажмите кнопку «».
- ▶ В случае прекращения использования охлаждающего устройства отключите его от сети.

6.8 Выбор температуры (ТСХ14, ТСХ21, ТСХ35)

Индикатор состояния установленной температуры (рис. **4** 5, стр. 4) показывает выбранную температуру. С увеличением количества светящихся светодиодов интенсивность охлаждения или нагрева также увеличивается.



УКАЗАНИЕ

Следующие значения температур могут иметь погрешность и зависят от точки измерения.

Температура в центре внутреннего пространства при температуре окружающей среды ок. 25 °С:

	Индикатор состояния (рис. 4 5, стр. 4)	Внутренняя температура
Охлаждение	7 светящихся светодиодов	ок. 1 °С (ТСХ14) ок. 3 °С (ТСХ21, ТСХ35)
	1 светящийся светодиод	ок. 17 °С (режим ECO)
Нагрев	7 светящихся светодиодов	ок. 65 °С
	1 светящийся светодиод	ок. 48 °С

- ▶ Чтобы выбрать температуру **охлаждения** или **нагрева**, нажимайте кнопку «» до тех пор, пока не загорится необходимое количество светодиодов.

6.9 Снятие крышки (ТСХ14, ТСХ21, ТСХ35)

Вы можете снять крышку охлаждающего устройства (рис. **6**, стр. 5):

- ▶ Откройте крышку так, чтобы она находилась под углом около 30° к холодильнику.
- ▶ Потяните крышку на себя, а затем поднимите ее под углом.

7 Очистка и уход



ВНИМАНИЕ! Опасность повреждения!

- Категорически запрещается чистить прибор под струей воды или даже в емкости с водой.
- Не используйте для чистки абразивные чистящие средства или острые предметы, т. к. они могут привести к повреждениям холодильника.

- ▶ Периодически очищайте прибор снаружи и изнутри влажной тряпкой.
- ▶ Убедитесь в том, что приточно-вытяжные вентиляционные отверстия очищены от пыли загрязнений, чтобы можно было отвести возникающее при работе тепло и предотвратить опасность повреждения прибора.

8 Утилизация

- ▶ По возможности, выкидывайте упаковочный материал в мусор, подлежащий вторичной переработке.



Если Вы окончательно выводите продукт из эксплуатации, то получите информацию в ближайшем центре по вторичной переработке или в торговой сети о соответствующих предписаниях по утилизации.

9 Устранение неисправностей

Неисправность	Возможные причины	Рекомендация
Охлаждающее устройство не работает, а рабочее колесо вентилятора, которое видно снаружи, не вращается.	В розетке постоянного тока в транспортном средстве отсутствует напряжение.	В большинстве транспортных средств для подачи напряжения на розетку постоянного тока необходимо включить зажигание.

Неисправность	Возможные причины	Рекомендация
Зажигание включено, но охлаждающее устройство не работает.	Загрязнено гнездо розетки постоянного тока. Это ведет к плохому электрическому контакту.	Неметаллической щеткой и растворителем очистить розетку постоянного тока, чтобы был чистым средний контактный штифт. Если вилка холодильника сильно нагревается в розетке постоянного тока, возможно, загрязнена розетка или неправильно собрана вилка.
	Предохранитель соединительного кабеля перегорел.	Замените предохранитель (рис. 7 1, стр. 5) штекера постоянного тока аналогичным предохранителем.
	Автомобильный предохранитель перегорел.	Замените автомобильный предохранитель в розетке постоянного тока (обычно 15 А). (Для этого соблюдайте инструкцию по эксплуатации вашего автомобиля).
Охлаждающее устройство не охлаждает надлежащим образом, а рабочее колесо вентилятора, которое видно снаружи, не вращается.	Неисправность двигателя вентилятора.	Ремонт может быть выполнен только уполномоченной сервисной службой.
Охлаждающее устройство не охлаждает надлежащим образом, а рабочее колесо вентилятора, которое видно снаружи, вращается.	Неисправен двигатель внутреннего вентилятора.	
	Неисправен термоэлектрический элемент.	
	Неисправен встроенный блок питания.	

10 Технические характеристики

	ТСХ07
Входное напряжение:	12 В== 230 В~ (с адаптером питания)
Потребляемая мощность:	38 Вт (12 В==) 43 Вт (230 В~)
Диапазон внутренней температуры	
– Охлаждение:	макс. 25 °С ниже температуры окружающей среды
– Нагрев:	макс. 65 °С
Климатический класс:	N
Температура окружающей среды:	от +16 °С до +32 °С
Размеры:	рис. 8 , стр. 6
Вес:	2,8 кг (без адаптера питания)
Испытания/сертификат:	

	TCX14	TCX21	TCX35
Входное напряжение:	12/24 В \equiv 220 – 240 В \sim		
Потребляемая мощность:	46 Вт (12 В \equiv) 50 Вт (24 В \equiv) 64 Вт (230 В \sim)		
Диапазон внутренней температуры (от 7 до 1 светодиода) – Охлаждение:	от 1 °С до 17 °С	от 3 °С до 17 °С	
	(макс. 27 °С ниже температуры окружающей среды)		
Диапазон внутренней температуры (от 7 до 1 светодиода) – Нагрев:	от 48 °С до 65 °С		
Климатический класс:	N		
Температура окружающей среды:	от +16 °С до +32 °С		
Размеры:	рис. 9 , стр. 6	рис. 10 , стр. 7	рис. 11 , стр. 7
Вес:	5,8 кг	7,3 кг	10,6 кг
Испытания/сертификат:			

Prosimy o uważne przeczytanie niniejszej instrukcji i przestrzeganie wszystkich instrukcji, wskazówek i ostrzeżeń zawartych w niniejszej instrukcji produktu. Pozwoli to przez cały czas zapewnić prawidłową instalację, zastosowanie oraz konserwację produktu. Niniejsza instrukcja MUSI przez cały czas pozostawać przy produkcie.

Korzystając z produktu, użytkownik potwierdza uważne przeczytanie wszelkich instrukcji, wskazówek i ostrzeżeń, ich zrozumienie oraz zobowiązuje się przestrzegać zawartych w nich warunków. Użytkownik zobowiązuje się wykorzystywać niniejszy produkt wyłącznie zgodnie z jego przeznaczeniem i zamierzonym zastosowaniem oraz z instrukcjami, wskazówkami i ostrzeżeniami wyszczególnionymi w niniejszej instrukcji produktu, jak również ze wszystkimi mającymi zastosowanie przepisami i regulacjami prawnymi. Nieprzestrzeganie zawartych tu instrukcji i ostrzeżeń może skutkować obrażeniami u użytkownika oraz osób trzecich, uszkodzeniem produktu lub też uszkodzeniem mienia w sąsiedztwie produktu. Zastrzega się możliwość wprowadzania zmian i aktualizacji niniejszej instrukcji produktu, wraz z instrukcjami, wskazówkami i ostrzeżeniami oraz powiązaną dokumentacją. Aktualne informacje dotyczące produktu można zawsze znaleźć na stronie www.dometic.com.

Spis treści

1	Objaśnienie symboli	172
2	Wskazówki bezpieczeństwa	173
3	W zestawie	176
4	Użytkowanie zgodne z przeznaczeniem	176
5	Opis techniczny	177
6	Eksploatacja.	178
7	Czyszczenie i konserwacja	183
8	Utylizacja	183
9	Usuwanie usterek	184
10	Dane techniczne	185

1 Objąśnienie symboli



OSTRZEŻENIE!

Wskazówka bezpieczeństwa informująca o niebezpiecznej sytuacji, która – jeśli się jej nie uniknie – może prowadzić do śmierci lub ciężkich obrażeń.



OSTROŻNIE!

Wskazówka bezpieczeństwa informująca o niebezpiecznej sytuacji, która – jeśli się jej nie uniknie – może prowadzić do lekkich lub średnich obrażeń.



UWAGA!

Wskazówka informująca o sytuacji, która – jeśli się jej nie uniknie – może prowadzić do powstania szkód materialnych.

**WSKAZÓWKA**

Informacje uzupełniające dotyczące obsługi produktu.

2 Wskazówki bezpieczeństwa



OSTRZEŻENIE! Nieprzestrzeganie tych ostrzeżeń może prowadzić do śmierci lub ciężkich obrażeń.

Zagrożenie życia w wyniku porażenia prądem

- Uruchamianie urządzenia jest zabronione, gdy ma ono widoczne uszkodzenia.
- Jeśli kabel zasilający tego urządzenia chłodzącego jest uszkodzony, należy go wymienić, aby zapobiec zagrożeniom bezpieczeństwa.
- Napraw mogą dokonywać tylko odpowiednio wykwalifikowane osoby. Niefachowe naprawy mogą spowodować poważne niebezpieczeństwo.

Niebezpieczeństwo pożaru

- Podczas ustawiania urządzenia należy uważać, aby nie przygnieść ani nie uszkodzić przewodu zasilającego.
- Nie umieszczać z tyłu urządzenia rozgałęziaczy ani zasilaczy.

Zagrożenie zdrowia

- Dzieci od 8 lat i osoby o ograniczonych możliwościach fizycznych, sensorycznych lub intelektualnych oraz osoby niedysponujące stosowną wiedzą i doświadczeniem mogą używać tego urządzenia jedynie pod nadzorem innej osoby bądź pod warunkiem uzyskania informacji dotyczących bezpiecznego użytkowania urządzenia i zrozumienia wynikających z tego zagrożeń.
- Dzieci nie mogą bawić się urządzeniem.
- Dzieci nie mogą również czyścić i konserwować urządzenia bez nadzoru.
- Dzieci od 3 do 8 lat mogą umieszczać produkty w urządzeniach chłodniczych i wyjmować je z nich.

Ryzyko wybuchu

- W urządzeniu nie wolno przechowywać substancji wybuchowych, np. pojemników aerozolowych z palnym gazem wyłaczającym.

**OSTROŻNIE! Nieprzestrzeganie tych uwag może prowadzić do lekkich lub nieznacznych obrażeń.****Zagrożenie życia w wyniku porażenia prądem**

- Przed użyciem należy sprawdzić, czy przewód i wtyczka są suche.
- Urządzenie należy odłączyć od sieci
 - przed każdym czyszczeniem i konserwacją
 - po każdym użyciu

Zagrożenie zdrowia

- Należy sprawdzić, czy wydajność chłodzenia odpowiada wymaganiom związanym z przechowywaną żywnością lub lekami.
- Środki spożywcze mogą być przechowywane tylko w oryginalnych opakowaniach lub odpowiednich pojemnikach.
- Pozostawianie drzwi urządzenia chłodniczego otwartych przez dłuższy czas może spowodować znaczny wzrost temperatury w jego komorach.
- Regularnie czyścić powierzchnie, które mogą mieć kontakt z żywnością i dostępnymi układami odprowadzania wody.
- Jeśli urządzenie pozostaje puste przez dłuższy czas:
 - Wyłączyć urządzenie.
 - Odszronić urządzenie.
 - Wyczyścić i osuszyć urządzenie.
 - Pozostawić otwarte drzwi, aby zapobiec powstawaniu pleśni w urządzeniu.

**UWAGA! Niebezpieczeństwo uszkodzenia**

- Należy porównać dane dotyczące napięcia na tabliczce znamionowej z danymi dostępnego źródła zasilania.
- Urządzenie można podłączać tylko w następujący sposób:
 - do gniazda pokładowego prądu stałego pojazdu za pomocą przewodu przyłączeniowego prądu stałego
 - lub za pomocą przewodu przyłączeniowego prądu przemiennego do sieci prądu przemiennego
- Wtyczki nie należy nigdy wyciągać z gniazda zapalniczki samochodowej ani gniazdko elektrycznego, pociągając za przewód zasilania.
- Jeśli przenośna lodówka jest podłączona do gniazdko DC: Przed podłączeniem do ładowarki należy odłączyć lodówkę i inne urządzenia od akumulatora.

- Jeśli przenośna lodówka jest podłączona do gniazdka DC: Wyłączając silnik należy odłączyć urządzenie lub je wyłączyć. W przeciwnym razie akumulator może się rozładować.
- Przenośna lodówka nie nadaje się do transportu substancji żrących lub zawierających rozpuszczalniki!
- Wewnątrz przenośnej lodówki nie należy używać żadnych urządzeń elektrycznych – z wyjątkiem urządzeń zaleconych przez producenta.
- Nie należy ustawiać urządzenia w pobliżu otwartego ognia i innych źródeł ciepła (ogrzewanie, silne promieniowanie słoneczne, piec gazowy itp.).
- **Niebezpieczeństwo przegrzania!**
Należy zawsze zapewniać minimum 50 mm przestrzeni do wentylacji ze wszystkich czterech stron urządzenia chłodniczego. W przestrzeni tej nie mogą znajdować się żadne przedmioty ograniczające dopływ powietrza do chłodzonych elementów.
Nie umieszczać urządzenia chłodniczego w zamkniętych przestrzeniach ani w miejscach całkowicie lub prawie całkowicie pozbawionych dopływu powietrza.
- Należy uważać, aby nie zakrywać otworów wentylacyjnych.
- Wypełnianie wewnętrznego pojemnika cieczami i lodem jest zabronione.
- Zanurzanie urządzenia w wodzie jest zabronione.
- Urządzenie i przewody należy chronić przed wysoką temperaturą i wilgocią.
- Nie można go wystawiać na deszcz.

3 W zestawie

Ilość	Opis
1	Przenośna lodówka termoelektryczna
1	Kabel przyłączeniowy do gniazdka prądu przemiennego
1	Przewód przyłączeniowy do gniazda prądu stałego
1	Zasilacz do przyłączania do napięcia przemiennego (tylko TCX07)
1	Instrukcja montażu

Przed uruchomieniem urządzenia należy sprawdzić, czy nie brakuje którejkolwiek części zestawu.

4 Użytkowanie zgodne z przeznaczeniem

Lodówka turystyczna jest przeznaczona do chłodzenia artykułów spożywczych. Lodówka turystyczna nadaje się również do zastosowania w pojazdach. Lodówka turystyczna jest przeznaczona do zasilania z gniazda prądu stałego pojazdu, bądź też z sieci prądu przemiennego.

Lodówka turystyczna jest przystosowana do wykorzystania na campingach.

Lodówka turystyczna nie nadaje się do:

- Przechowywania substancji o właściwościach korozyjnych, żrących oraz substancji zawierających rozpuszczalniki
- Zamrażania żywności

Lodówka turystyczna nie jest przeznaczona do zabudowy.

Niniejszy produkt jest przystosowany wyłącznie do wykorzystywania zgodnie z jego przeznaczeniem oraz zamierzonym zastosowaniem według niniejszej instrukcji. Wszelki inny rodzaj wykorzystania, odbiegający od zastosowania zgodnego z przeznaczeniem, jest niedozwolony! Firma Dometic nie ponosi odpowiedzialności za jakiegokolwiek straty lub obrażenia wynikłe bezpośrednio lub pośrednio z zastosowania innego niż zgodne z przeznaczeniem.

Lodówka turystyczna jest przystosowana wyłącznie do wykorzystywania zgodnie z jej przeznaczeniem oraz zamierzonym zastosowaniem według niniejszej instrukcji.

Niniejsza instrukcja zawiera informacje, które są niezbędne do prawidłowego montażu i/lub obsługi lodówki turystycznej. Nieprawidłowy montaż i/lub niewłaściwa obsługa lub konserwacja powodują niezadowalające rezultaty i mogą prowadzić do uszkodzeń.

Producent nie ponosi żadnej odpowiedzialności za ewentualne obrażenia lub uszkodzenia produktu wynikłe z następujących przyczyn:

- Nieprawidłowy montaż lub podłączenie, w tym zbyt wysokie napięcie
- Niewłaściwa konserwacja lub użycie innych części zamiennych niż oryginalne części zamienne dostarczone przez producenta
- Wprowadzanie zmian w produkcie bez wyraźnej zgody producenta
- Użytkowanie w celach innych niż opisane w niniejszej instrukcji obsługi

Firma Dometic zastrzega sobie prawo do zmiany wyglądu i specyfikacji produktu.

5 Opis techniczny

Urządzenie chłodnicze jest przystosowane do zastosowań przenośnych. Może ono chłodzić produkty do maks. 27 °C (TCX07: 25 °C) poniżej temperatury otoczenia (wyłączanie termostatyczne przy ok 2 °C) lub utrzymywać je w wysokiej temperaturze do ok. 65 °C.

Urządzenie chłodnicze to lodówka termoelektryczna odporna na zużycie z odprowadzaniem ciepła wspomaganym przez wentylator.

TCX14, TCX21, TCX35

Gdy urządzenie osiągnie zadany zakres temperatury, automatycznie przełącza się w tryb oszczędzania energii. W tym trybie zużywa tylko energię niezbędną do osiągnięcia odpowiedniej temperatury wewnątrz.

Urządzenie chłodnicze wyposażono w automatyczny układ wyboru priorytetu zasilania sieciowego. Dzięki niemu przy jednoczesnym podłączeniu urządzenia do sieci zasilającej i akumulatora 12/24 V będzie ono korzystać z zasilania sieciowego.

6 Eksploatacja



UWAGA!

Należy dopilnować, aby w urządzeniu chłodniczym znajdowały się tylko artykuły lub produkty, które mogą być schładzane lub ogrzewane do wybranej temperatury.



WSKAZÓWKA

Przed uruchomieniem nowego urządzenia chłodzącego ze względów higienicznych należy je wyczyścić od wewnątrz i z zewnątrz wilgotną ściereczką (patrz również rozdz. „Czyszczenie i konserwacja” na stronie 183).

Aby zapobiec psuciu się żywności:

- Zapewnić jak najbardziej stabilną temperaturę. Drzwi lodówki turystycznej otwierać tylko tak często i na tak długo, jak jest to konieczne. Żywność przechowywać w sposób nieutrudniający obiegu powietrza.
- Dostosować temperaturę do ilości i typu żywności.
- Żywność może przenikać zapachami i smakami innych artykułów. Żywność zawsze przechowywać pod przykryciem lub w zamkniętych pojemnikach/butelkach.

6.1 Porady dot. oszczędzania energii

- Wybrać miejsce z dobrą wentylacją, chronione przed promieniami słonecznymi.
- W celu uzyskania większej wydajności energetycznej urządzenia chłodniczego przy ograniczonej mocy chłodniczej zastosować tryb ECO (TCX14, TCX21, TCX35).
- Ciepłe potrawy pozostawić do przestygnięcia przed włożeniem ich do urządzenia chłodniczego w celu utrzymywania ich w niskiej temperaturze.
- Nie otwierać lodówki częściej, niż jest to konieczne.
- Nie pozostawiać otwartych drzwi na dłużej, niż jest to konieczne.

6.2 Podłączanie do gniazda zapalniczki



WSKAZÓWKA

Jeśli przenośna lodówka jest podłączona do gniazda zapalniczki pojazdu, należy pamiętać, że konieczne jest włączenie zapłonu, aby urządzenie było zasilane prądem.

Ze względów bezpieczeństwa lodówka została wyposażona w układ elektroniczny chroniący przed nieprawidłowym podłączeniem biegunów. Zabezpiecza on lodówkę przed zwarcim podczas podłączania do akumulatora.

6.3 Otwieranie lodówki

- ▶ **Tylko TCX35:** Odblokować urządzenie chłodnicze (rys. **2**, strona 3).
- ▶ Otworzyć urządzenie chłodnicze.

6.4 Podłączanie lodówki do zasilania napięciem 230 V~

TCX07

- ▶ Podłączyć kabel prądu przemiennego do zasilacza.
- ▶ Podłączyć drugi koniec kabla prądu przemiennego do gniazdka (sieci prądu przemiennego).
- ▶ Podłączyć jeden koniec kabla prądu stałego do zasilacza.
- ▶ Podłączyć drugi koniec kabla prądu stałego do gniazda w lodówce.

TCX14, TCX21, TCX35

- ▶ Za pomocą dostarczonego w zestawie kabla przyłączeniowego dla prądu przemiennego (rys. **1**, strona 4) podłączyć urządzenie chłodnicze do gniazdka sieciowego prądu przemiennego.

6.5 Podłączanie lodówki do zasilania napięciem 12 V \leftarrow



WSKAZÓWKA

Nie ma możliwości zamiany biegunowości wtyku – można go wetknąć do gniazda tylko w jednym położeniu.

TCX07

- ▶ Podłączyć jeden koniec kabla przyłączeniowego dla 12 V do gniazda w lodówce.
- ▶ Podłączyć drugi koniec kabla przyłączeniowego dla 12 V do gniazda prądu stałego w pojeździe (rys. **5**, strona 4).

TCX14, TCX21, TCX35

- ▶ Za pomocą dostarczonego w zestawie kabla dla przyłączeniowego prądu stałego (rys. **1** 2, strona 3) podłączyć urządzenie chłodnicze do gniazda prądu stałego w pojeździe (rys. **5**, strona 4).

6.6 Włączanie lodówki

TCX07

- ▶ Ustawić lodówkę na stabilnym podłożu.
- ▶ Ustawić przełącznik na panelu do obsługi (rys. **3** 3, strona 4) w położeniu „HOT” position lub „COLD”, aby włączyć lodówkę.
- ✓ Lodówka zacznie chłodzić lub ogrzewać komorę:

Wskaźnik trybu pracy

Tryb pracy

Czerwony (rys. **3** 2, strona 4)

Ogrzewanie

Zielony (rys. **3** 4, strona 4)

Chłodzenie

TCX14, TCX21, TCX35

- ▶ Ustawić urządzenie chłodnicze na stabilnym podłożu.
- ▶ Nacisnąć przycisk „” na panelu do obsługi, aby włączyć urządzenie chłodnicze.
- ✓ Lodówka zacznie chłodzić lub ogrzewać komorę.

Wskaźnik trybu pracy	Tryb pracy
Czerwony (rys. 4 2, strona 4)	Ogrzewanie
Niebieski (rys. 4 3, strona 4)	Chłodzenie

6.7 Przełączanie pomiędzy chłodzeniem a ogrzewaniem**TCX07**

- ▶ W celu wyboru trybu **chłodzenia** lub **ogrzewania** ustawić przełącznik na panelu do obsługi (rys. **3** 3, strona 4) w położeniu „HOT” lub „COLD”.
- ✓ Wskaźnik trybu pracy zaświeci się na czerwono lub zielono, a urządzenie rozpocznie chłodzenie lub ogrzewanie.
- ▶ W celu zakończenia chłodzenia lub ogrzewania ustawić przełącznik na panelu do obsługi (rys. **3** 3, strona 4) w położeniu „AUS/OFF”.
- ▶ W celu wyłączenia urządzenia wyciągnąć kabel przyłączeniowy.

TCX14, TCX21, TCX35

- ▶ W celu wyboru trybu **chłodzenia** lub **ogrzewania** nacisnąć przycisk „HOT/COLD”.

**WSKAZÓWKA**

Układ sterujący urządzeniem chłodniczym wyposażony jest w funkcję pamięci. Zapamiętuje on zakres temperatury wybrany dla każdego z trybów (chłodzenia oraz ogrzewania). Dzięki temu po ponownym włączeniu urządzenia oraz po zmianie trybu ustawia ono ten sam zakres temperatury, jaki został ostatnio wybrany dla danego trybu.

- ✓ Wskaźnik trybu pracy zaświeci się na czerwono lub niebiesko, a urządzenie rozpocznie chłodzenie/ogrzewanie.
- ▶ W celu zakończenia chłodzenia lub ogrzewania nacisnąć przycisk „”.

- ▶ Jeżeli urządzenie chłodnicze nie będzie już wykorzystywane, odłączyć je od zasilania sieciowego.

6.8 Wybór temperatury (TCX14, TCX21, TCX35)

Wskaźnik ustawionej temperatury (rys. 4 5, strona 4) wskazuje wybraną temperaturę. Intensywność chłodzenia lub ogrzewania wzrasta wraz z liczbą świecących się diod LED.



WSKAZÓWKA

Poniższe wskazania temperatury podlegają tolerancjom i zależą od położenia podczas pomiaru.

Temperatura w środkowym punkcie komory urządzenia przy temperaturze otoczenia ok. 25 °C:

	Wskazanie stanu (rys. 4 5, strona 4)	Temperatura wnętrza
Chłodzenie	7 świecących diod LED	ok. 1 °C (TCX14) ok. 3 °C (TCX21, TCX35)
	1 świecąca dioda LED	ok. 17 °C (tryb ECO)
Ogrzewanie	7 świecących diod LED	ok. 65 °C
	1 świecąca dioda LED	ok. 48 °C

- ▶ Aby wybrać temperaturę **chłodzenia** lub **ogrzewania**, należy kilkakrotnie nacisnąć przycisk „”, aż zaświeci się odpowiednia liczba diod LED.

6.9 Zdejmowanie pokrywy (TCX14, TCX21, TCX35)

Pokrywę urządzenia chłodniczego można zdjąć (rys. 6, strona 5):

- ▶ Otworzyć pokrywę i ustawić ją pod kątem ok. 30 ° w stosunku do lodówki.
- ▶ Pokrywę należy odciągnąć w przód i następnie unieść po skosie.

7 Czyszczenie i konserwacja



UWAGA! Niebezpieczeństwo uszkodzenia!

- Przenośnej lodówki nie wolno nigdy czyścić pod bieżącą wodą ani zamaczać w wodzie.
- Do czyszczenia nie należy używać agresywnych środków czyszczących ani twardych przedmiotów, gdyż mogą uszkodzić lodówkę.

- ▶ Obudowę należy czyścić od czasu do czasu wilgotną ściereczką od wewnątrz i na zewnątrz.
- ▶ Należy upewnić się, że otwory wentylacyjne urządzenia nie są zabrudzone ani zakurzone, aby możliwe było odprowadzanie ciepła podczas pracy urządzenia, co pozwoli uniknąć uszkodzenia urządzenia.

8 Utylizacja

- ▶ Opakowanie należy wyrzucić do odpowiedniego pojemnika na śmieci do recyklingu.





Jeżeli produkt nie będzie dłużej eksploatowany, koniecznie dowiedz się w najbliższym zakładzie recyklingu lub w specjalistycznym sklepie, jakie są aktualnie obowiązujące przepisy dotyczące utylizacji.

9 Usuwanie usterek

Usterka	Możliwa przyczyna	Proponowane rozwiązanie
Urządzenie chłodnicze nie działa, a widoczny z zewnątrz wirnik wentylatora nie obraca się.	Brak napięcia w gnieździe prądu stałego DC pojazdu.	W większości pojazdów konieczne jest włączenie zapłonu, aby w gnieździe prądu stałego DC dostępne było napięcie.
Zapłon jest włączony, ale urządzenie chłodnicze nie pracuje.	Gniazdo prądu stałego DC jest zabrudzone. Uniemożliwia to prawidłowe przewodzenie prądu w złączu.	Wyczyścić gniazdo prądu stałego za pomocą rozpuszczalnika i niemetalowej szczotki, aby usunąć zanieczyszczenia ze środkowego styku. Jeżeli wtyczka lodówki w gnieździe prądu stałego DC jest zbyt ciepła, należy oczyścić gniazdo. Innym powodem może być nieprawidłowo zmontowana wtyczka.
	Bezpiecznik kabla przyłączeniowego jest przepalony.	Wymienić bezpiecznik (rys. 7 1, strona 5) wtyku prądu stałego na nowy o takich samych parametrach.
	Bezpiecznik w pojeździe jest przepalony.	Wymienić bezpiecznik gniazda prądu stałego w pojeździe (zazwyczaj 15 A). (Przestrzegać przy tym instrukcji obsługi pojazdu).
Urządzenie chłodnicze nie chłodzi w wystarczającym stopniu, a widoczny z zewnątrz wirnik wentylatora nie obraca się.	Silnik wentylatora jest uszkodzony.	Naprawa możliwa jest wyłącznie w autoryzowanym serwisie.
Urządzenie chłodnicze nie chłodzi w wystarczającym stopniu, ale widoczny z zewnątrz wirnik wentylatora obraca się.	Silnik wewnętrznego wentylatora jest uszkodzony.	
	Ogniwo termoelektryczne jest uszkodzone.	
	Wbudowany układ zasilający jest uszkodzony.	

10 Dane techniczne

	TCX07
Napięcie wejściowe:	12 V \equiv 230 V \sim (z zasilaczem)
Moc pobierana:	38 W (12 V \equiv) 43 W (230 V \sim)
Zakres temperatury wewnętrznej	
– Chłodzenie:	maks. 25 °C poniżej temperatury otoczenia
– Grzanie:	maks. 65 °C
Klasa klimatyczna:	N
Temperatura otoczenia:	+16 °C do +32 °C
Wymiary:	rys. 8 , strona 6
Masa:	2,8 kg (bez zasilacza)
Kontrola/certyfikat:	

	TCX14	TCX21	TCX35
Napięcie wejściowe:	12/24 V \Rightarrow 220 – 240 V \sim		
Moc pobierana:	46 W (12 V \Rightarrow) 50 W (24 V \Rightarrow) 64 W (230 V \sim)		
Zakres temperatury wewnętrznej (7 do 1 diod LED) – Chłodzenie:	1 °C do 17 °C	3 °C do 17 °C	
	(maks. 27 °C poniżej temperatury otoczenia)		
Zakres temperatury wewnętrznej (7 do 1 diod LED) – Grzanie:	48 °C do 65 °C		
Klasa klimatyczna:	N		
Temperatura otoczenia:	+16 °C do +32 °C		
Wymiary:	rys. 9 , strona 6	rys. 10 , strona 7	rys. 11 , strona 7
Masa:	5,8 kg	7,3 kg	10,6 kg
Kontrola/certyfikat:			

Dôkladne si prečítajte tento návod a dodržiavajte všetky pokyny, usmernenia a varovania uvedené v tomto návode k výrobku, aby bolo zaručené, že výrobok bude vždy správne nainštalovaný, používaný a udržiavaný. Tento návod MUSÍ zostať priložený k výrobku.

Používaním tohto výrobku týmto potvrdzujete, že ste si dôkladne prečítali všetky pokyny, usmernenia a varovania a že rozumiete a súhlasíte s dodržiavaním všetkých uvedených podmienok. Súhlasíte, že tento výrobok budete používať iba v súlade s určeným použitím a v súlade s pokynmi, usmerneniami a varovania uvedenými v tomto návode k výrobku, ako aj v súlade so všetkými platnými zákonmi a nariadeniami. V prípade, že si neprečítate a nebudete sa riadiť pokynmi a varovaniami uvedenými v tomto návode, môže mať za následok vaše poranenie alebo poranenie iných osôb, poškodenie vášho výrobku alebo poškodenie majetku v jeho blízkosti. Tento návod na obsluhu výrobku vrátane pokynov, usmernení a varovaní, a súvisiace dokumentácia môže podliehať zmenám a aktualizáciám. Najaktuálnejšie informácie o výrobku nájdete na adrese www.dometic.com.

Obsah

1	Vysvetlenie symbolov	187
2	Bezpečnostné poznámky	188
3	Rozsah dodávky	190
4	Používanie v súlade s určením	191
5	Technický opis	192
6	Obsluha	192
7	Čistenie a údržba	197
8	Likvidácia	197
9	Odstraňovanie porúch	198
10	Technické údaje	199

1 Vysvetlenie symbolov



VÝSTRAHA!

Bezpečnostné upozornenie na nebezpečnú situáciu, ktorá môže viesť k usmrtieniu alebo ťažkému poraneniu, ak sa jej nezabráni.



UPOZORNENIE!

Bezpečnostné upozornenie na nebezpečnú situáciu, ktorá môže viesť k ľahkému alebo stredne ťažkému usmrtieniu alebo ťažkému poraneniu, ak sa jej nezabráni.



POZOR!

Upozornenie na situáciu, ktorá môže viesť k materiálnym škodám, ak sa jej nezabráni.

**POZNÁMKA**

Doplňujúce informácie týkajúce sa obsluhy produktu.

2 Bezpečnostné poznámky



VÝSTRAHA! Nedodržanie týchto varovaní môže mať za následok smrť alebo vážne poranenie.

Nebezpečenstvo ohrozenia života zásahom elektrického prúdu

- Ak zariadenie vykazuje očividné poškodenia, nesmiete ho uviesť do prevádzky.
- Ak je napájací kábel tohto chladiaceho zariadenia poškodený, musí sa vymeniť, aby sa zabránilo bezpečnostným rizikám.
- Opravy tohoto zariadenia smú robiť len odborníci. Neodbornými opravami môžu vzniknúť značné nebezpečenstvá.

Nebezpečenstvo požiaru

- Pri umiestňovaní zariadenia sa ubezpečte, že napájací kábel nie je zachytený alebo poškodený.
- Neumiestňuje žiadne viacnásobné prenosné zásuvky alebo prenosné napájacie adaptéry na zadnú stranu zariadenia.

Ohrozenie zdravia

- Toto zariadenie smú používať deti od 8 rokov a osoby so zníženými psychickými, zmyslovými alebo mentálnymi schopnosťami a vedomosťami, keď sú pod dozorom alebo keď boli poučené o bezpečnom používaní zariadenia a chápu, aké riziká z toho vyplývajú.
- Deti sa nesmú hrať so zariadením.
- Čistenie a bežnú údržbu nesmú deti vykonávať bez dozoru.
- Deti vo veku od 3 do 8 rokov smú vkladať potraviny do chladiacich zariadení a tiež ich z nich vyberať.

Nebezpečenstvo výbuchu

- V prístroji neuskladňujte látky, pri ktorých hrozí nebezpečenstvo výbuchu, napr. sprejové nádoby s hnacím plynom.



UPOZORNENIE! Nedodržanie týchto upozornení môže mať za následok drobné alebo stredne ťažké poranenie.

Nebezpečenstvo ohrozenia života zásahom elektrického prúdu

- Pred uvedením do prevádzky dbajte, aby boli prívod a zástrčka suché.
- Odpojte zariadenie z el. siete
 - pred každým čistením a ošetrovaním
 - po každom použití

Ohrozenie zdravia

- Skontrolujte, či chladiaci výkon zariadenia zodpovedá požiadavkám potravín alebo liekov, ktoré chcete chladit'.
- Potraviny sa smú uskladniť len v originálnom balení alebo vo vhodných nádobách.
- Otvorenie chladiaceho zariadenia na dlhšiu dobu môže spôsobiť výrazné zvýšenie teploty v priehradkách spotrebiča.
- Pravidelne čistíte povrchy, ktoré môžu prísť do kontaktu s potravinami a prístupnými systémami na odvádzanie kondenzátu.
- Ak je zariadenie dlhšiu dobu prázdne a nepoužíva sa:
 - Zariadenie vypnite.
 - Zariadenie odmrzte.
 - Zariadenie vyčistíte a vysušte.
 - Nechajte otvorené dvere, aby ste zabránili tvorbe plesní.



POZOR! Nebezpečenstvo poškodenia

- Porovnajzte údaj o napätí na typovom štítku s prívodom el. energie, ktorý máte k dispozícii.
- Chladiace zariadenie pripájajte iba nasledovne:
 - pripájacím káblom na jednosmerný prúd palubnej zásuvke jednosmerného prúdu vo vozidle
 - alebo pripájacím káblom na striedavý prúd k sieti striedavého napätia
- Nikdy nevyt'ahujte zástrčku zo zásuvky za pripojovací kábel.
- Keď je chladiace zariadenie pripojené na zásuvku jednosmerného prúdu: Odpojte vaše chladiace zariadenie a ostatné spotrebiče od batérie skôr než pripojíte rýchlonabíjačku.
- Keď je chladiace zariadenie pripojené na zásuvku jednosmerného prúdu: Rozpojte spojenie alebo vypnite chladiace zariadenie, keď vypnete motor. V opačnom prípade sa môže vybit' batéria.
- Chladiace zariadenie nie je vhodné na prepravu dráždivých alebo rozpúšť'adlá obsahujúcich látok.

- Nepoužívajte žiadne elektrické prístroje vo vnútri chladiaceho zariadenia, okrem prístrojov, ktoré sú na to doporučené výrobcom zariadenia.
- Nepostavte zariadenie v blízkosti otvoreného ohňa alebo iných zdrojov tepla (kúrenie, slnečné žiarenie, plynové kachle atď.).
- **Nebezpečenstvo prehriatia!**
Ubezpečte sa, že po celú dobu je na všetkých štyroch stranách chladiaceho zariadenia minimálne 50 mm voľného priestoru na vetranie. Neblokujte vetrací priestor žiadnymi predmetmi, ktoré by mohli prekážať prúdeniu vzduchu k chladiacim súčiastkam. Neumiestňujte chladiace zariadenie do uzavretých priehradiek alebo priestorov bez prúdenia alebo s minimálnym prúdením vzduchu.
- Dbajte, aby nedošlo k zakrytiu vetracích otvorov.
- Do vnútornej nádoby nedávajte žiadne kvapaliny alebo ľad.
- Nikdy neponorte zariadenie do vody.
- Chráňte zariadenie a káble pred horúčavou a vlhkom.
- Zariadenie sa nesmie vystaviť dažďu.

3 Rozsah dodávky

Počet	Opis
1	Mobilný termoelektrický chladiaci box
1	Pripájací kábel pre prípojku so striedavým prúdom
1	Pripájací kábel pre prípojku s jednosmerným prúdom
1	Sieťový adaptér na pripojenie striedavého prúdu (iba TCX07)
1	Návod na obsluhu

Pred spustením zariadenia skontrolujte, či máte k dispozícii všetky diely, ktoré sú súčasťou rozsahu dodávky.

4 Používanie v súlade s určením

Chladiaci box je vhodný na chladenie potravín. Chladiaci box je tiež vhodný na použitie vo vozidlách. Chladiaci box je skonštruovaný na pripojenie k zásuvke na jednosmerný prúd vozidla alebo na pripojenie k sieti so striedavým prúdom.

Chladiaci box je vhodný na kempovanie.

Chladiaci box nie je vhodný na:

- skladovanie korozívnych, žieravých látok alebo látok obsahujúcich rozpúšťadlá,
- zmrazovanie potravín.

Tento chladiaci box nie je určený na použitie ako spotrebič na zabudovanie.

Tento výrobok je vhodný iba na použitie na určený účel a použitie v súlade s týmto návodom. Akéhokoľvek iné použitie nad rámec použitia na určený účel nie je povolené! Firma Dometic nepreberá žiadne ručenie za stratu, vzniknuté poškodenia alebo poranenia, ku ktorým dôjde bezprostredne alebo nepriamo následkom iného použitia než je použitie na určený účel.

Tento chladiaci box je vhodný iba na použitie na určený účel a použitie v súlade s týmto návodom.

Tento návod obsahuje informácie, ktoré sú nevyhnutné pre správnu inštaláciu a/alebo obsluhu chladiaceho boxu. Chybná inštalácia a/alebo nesprávna obsluha či údržba bude mať za následok neuspokojivý výkon a možnú poruchu.

Výrobca nenesie žiadnu zodpovednosť za akékoľvek poranenia či škody na výrobku spôsobené:

- nesprávnou montážou alebo pripojením vrátane nadmerného napätia
- nesprávnou údržbou alebo použitím iných ako originálnych náhradných dielov poskytnutých výrobcom
- Zmeny produktu bez výslovného povolenia výrobcu
- Použitie na iné účely než na účely opísané v návode

Firma Dometic si vyhradzuje právo na zmenu vzhľadu a technických parametrov výrobku.

5 Technický opis

Chladiace zariadenie je vhodné na mobilné použitie. Dokáže chlaďiť potraviny až na teplotu max. 27 °C (TCX07: 25 °C pod teplotu okolia (termostatické vypnutie približne pri 2 °C) alebo ich udržiavať teplé do max. teploty 65 °C.

Chladiace zariadenie je odolný termoelektrický chladiaci box s odvádzaním tepla za pomoci ventilátora.

TCX14, TCX21, TCX35

Ak zariadenie dosiahne nastavený rozsah teplôt, automaticky sa prepne do režimu úspory energie. V tomto režime sa spotrebúva len energia, ktorá je potrebná na dosiahnutie teploty vo vnútri boxu.

Chladiace zariadenie je vybavené s automatickým prioritným obvodom. Týmto je zaručené, že pri súčasnom pripojení k elektrickej sieti so striedavým prúdom a k 12/24 V batérii, bude využívaná elektrická sieť so striedavým prúdom.

6 Obsluha



POZORI!

Dbajte na to, aby v chladiacom zariadení boli iba predmety alebo potraviny, ktoré sa môžu chlaďiť alebo zohrievať na zvolenú teplotu.



POZNÁMKA

Pred uvedením chladiaceho zariadenia do prevádzky by ste ho z hygienických dôvodov mali vyčistiť zvonku a zvnútra vlhkou handričkou (pozri kap. „Čistenie a údržba“ na strane 197).

Dodržte nasledujúce body, aby ste predišli plytvaniu potravinami:

- Zabráňte kolísaniu teploty v čo najväčšej možnej miere. Chladiaci box otvárajte iba tak často a na takú dobu, ako je nevyhnutné. Skladujte potraviny tak, aby vzduch stále mohol dobre cirkulovať.
- Prispôsobte teplotu množstvu a druhu potravín.
- Potraviny dokážu ľahko absorbovať alebo uvoľňovať pachy či chute. Potraviny vždy skladujte zakryté alebo v uzavretých nádobách/flašiach.

6.1 Tipy pre úsporu energie

- Vyberte si dobre odvetrané miesto, ktoré je chránené pred priamym slnečným svetlom.
- Ak chcete nastaviť vyššiu energetickú účinnosť a obmedzený chladiaci výkon chladiaceho boxu, použite režim ECO zariadenia (TCX14, TCX21, TCX35).
- Teplé jedlá nechajte pred vložením do chladiaceho zariadenia najprv vychladnúť.
- Chladiace zariadenie neotvárajte častejšie, ako je to potrebné.
- Chladiace zariadenie nenechávajte otvorené dlhšie, ako je nevyhnutné.

6.2 Pripojiť na zapalovač cigariet



POZNÁMKA

Keď pripojíte chladiace zariadenie na zapalovač cigariet vášho vozidla, majte na pamäti, že príp. musíte zapnúť zapalovanie motora, aby bolo zariadenie zásobované prúdom.

Z bezpečnostných dôvodov je chladiaci box vybavený s elektronickým systémom na zabránenie prepólovaniu. To chráni chladiaci box pred zoskratovaním pri pripojení k batérii.

6.3 Otvorenie chladiaceho boxu

- ▶ **Iba model TCX35:** Odomknite chladiace zariadenie (obr. **2**, strane 3).
- ▶ Otvorte chladiace zariadenie.

6.4 Pripojenie chladiaceho boxu k 230 V~

TCX07

- ▶ Pripojte kábel striedavého napätia k sieťovému adaptéru.
- ▶ Druhý koniec kábla striedavého napätia pripojte do zásuvky (na strane siete striedavého napätia).
- ▶ Pripojte jeden koniec kábla jednosmerného napätia k sieťovému adaptéru.
- ▶ Druhý koniec kábla jednosmerného napätia pripojte do zásuvky na chladiacom boxe.

TCX14, TCX21, TCX35

- ▶ Chladiace zariadenie pripojte do zásuvky siete striedavého prúdu s pomocou dodaného pripájacieho kábla striedavého prúdu (obr. **1** 1, strane 4).

6.5 Pripojenie chladiaceho boxu k 12 V $\overline{\text{---}}$



POZNÁMKA

Polarita zástrčky sa nedá zmeniť: Do zásuvky sa dá pripojiť iba v jednom smere.

TCX07

- ▶ Jeden koniec 12 V pripájacieho kábla pripojte do zásuvky na chladiacom boxe.
- ▶ Druhý koniec pripájacieho kábla 12 V pripojte do zásuvky s jednosmerným prúdom vo vozidle (obr. **5**, strane 4).

TCX14, TCX21, TCX35

- ▶ S pomocou dodaného pripájacieho kábla jednosmerného prúdu (obr. **1** 2, strane 3) pripojte chladiace zariadenie k zásuvke jednosmerného prúdu vo vozidle (obr. **5**, strane 4).

6.6 Zapnutie chladiaceho boxu

TCX07

- ▶ Postavte chladiaci box na pevný podklad.
- ▶ Na zapnutie chladiaceho boxu posuňte spínač na ovládacom paneli (obr. **3** 3, strane 4) do polohy „HORÚCE/HOT“ alebo do poloha „STUDENÉ/COLD“.
- ✓ Chladiaci box sa spustí s chladením, príp. ohrievaním vnútorného priestoru:

Prevádzková indikácia

Prevádzkový režim

Červená (obr. **3** 2, strane 4)

Ohrievanie

Zelená (obr. **3** 4, strane 4)

Chladenie

TCX14, TCX21, TCX35

- ▶ Postavte chladiace zariadenie na pevný podklad.
- ▶ Na zapnutie chladiaceho zariadenia stlačte tlačidlo „ ⏻ “ na zapnutie chladiaceho zariadenia.

- ✓ Chladiace zariadenie začne chladieť alebo ohrievať vnútorný priestor.

Prevádzková indikácia	Prevádzkový režim
Červená (obr. 4 2, strane 4)	Ohrievanie
Modrá (obr. 4 3, strane 4)	Chladenie

6.7 Prepínanie medzi chladením a ohrievaním

TCX07

- ▶ Ak si želáte prepínať medzi **chladením** a **vyhrievaním**, spínač na ovládacom paneli (obr. **3** 3, strane 4) posuňte do polohy „HORÚCE/HOT“ alebo „STUDENÉ/COLD“.
- ✓ Červený alebo zelený prevádzkový displej sa rozsvieti a zariadenie začne chladieť/ohrievať.
- ▶ Ak si želáte ukončiť chladenie/ohrievanie, spínač na ovládacom paneli (obr. **3** 3, strane 4) posuňte do polohy „VYP/OFF“.
- ▶ Ak chcete zariadenie vypnúť, vytiahnite pripájací kábel.

TCX14, TCX21, TCX35

- ▶ Ak si želáte prepínať medzi **chladením** a **ohrievaním**, stlačte tlačidlo „HORÚCE/COLD“.



POZNÁMKA

Ovládací jednotka chladiaceho zariadenia disponuje pamäťovou funkciou. Pamätá sa zvolený teplotný rozsah pre každý režim (chladenie a ohrievanie). Tým sa pri každom zapnutí alebo prepnutí znovu nastaví teplotný rozsah, ktoré bol predtým zvolený v príslušnom režime.

- ✓ Červený alebo modrý prevádzkový displej sa rozsvieti a zariadenie začne chladieť/ohrievať.
- ▶ Ak si želáte ukončiť chladenie alebo ohrievanie, stlačte tlačidlo „“.
- ▶ Ak chladiace zariadenie už viac nepoužívate, odpojte ho od elektrickej siete.

6.8 Voľba teploty (TCX14, TCX21, TCX35)

Stavový displej nastavenej teploty (obr. 4 5, strane 4) indikuje zvolenú teplotu. So zvyšujúcim sa počtom rozsvietených LED sa tiež zvyšuje intenzita chladenia alebo ohrievania.



POZNÁMKA

Nasledujúce teplotné údaje podliehajú tolerancii a závisia od polohy merania.

Teplota vnútri pri teplote okolia cca 25 °C:

	Stavový displej (obr. 4 5, strane 4)	Vnútnorná teplota
Chladenie	7 rozsvietených LED	cca 1 °C (TCX14) cca 3 °C (TCX21, TCX35)
	1 rozsvietená LED	cca 17 °C (režim ECO)
Ohrievanie	7 rozsvietených LED	cca 65 °C
	1 rozsvietená LED	cca 48 °C

- Pre navolenie teploty **chladenia** alebo **ohrievania** opakovane stláčajte tlačidlo „“, kým nie je rozsvietený požadovaný počet LED.

6.9 Demontáž veka (TCX14, TCX21, TCX35)

Veko chladiaceho zariadenia (obr. 6, strane 5) môžete demontovať:

- Veko otvorte tak, aby s chladiacim boxom tvorilo asi 30 ° uhol.
- Ťahajte veko dopredu a potom ho šikmo zdvihnite.

7 Čistenie a údržba



POZOR! Nebezpečenstvo poškodenia!

- Nikdy nečistite chladiace zariadenie pod tečúcou vodou alebo dokonca v preplachovacej vode.
- Nepoužívajte na čistenie žiadne ostré alebo tvrdé predmety, lebo tieto by mohli chladiace zariadenie poškodiť.

- ▶ Príležitostne vyčistite zariadenie zvnútra aj zvonku s vlhkou utierkou.
- ▶ Zabezpečte, aby vetracie a odzdušňovacie otvory prístroja boli bez prachu a nečistôt, aby sa teplo vznikajúce pri prevádzke mohlo odvádzať a aby sa prístroj nepoškodil.

8 Likvidácia

- ▶ Obalový materiál podľa možnosti odovzdajte do príslušného odpadu na recykláciu.





Keď výrobok definitívne vyradíte z prevádzky, informujte sa v najbližšom recyklačnom stredisku alebo u vášho špecializovaného predajcu o príslušných predpisoch týkajúcich sa likvidácie.

9 Odstraňovanie porúch

Porucha	Možná príčina	Návrh
Chladiace zariadenie nepracuje a koleso ventilátora viditeľné zvonku sa neotáča.	V zásuvke na jednosmerný prúd vo vozidle nie je napätie.	Vo väčšine vozidiel sa musí zapnúť zapalovanie, aby mala zásuvka na jednosmerný prúd napätie.
Zapaľovanie je zapnuté a chladiace zariadenie nefunguje.	Zásuvka na jednosmerný prúd je znečistená. To má za následok zlý elektrický kontakt.	Nekovovou kefkou a rozpúšťadlom vyčistite objímku elektrickej zásuvky jednosmerného prúdu, aby bol stredný dotykový kolík čistý. Keď sa konektor chladiaceho zariadenia v zásuvke na jednosmerný prúd veľmi zohreje, musí sa buď vyčistiť objímka zásuvky s jednosmerným prúdom alebo konektor pravdepodobne nie je správne zostavený.
	Poistka pripájacieho kábla je prepálená.	Vymeňte poistku (obr. 7 1, strane 5) zásuvky jednosmerného prúdu za poistku s rovnakou hodnotou.
	Poistka vozidla je prepálená.	Vymeňte poistku vozidla elektrickej zásuvky jednosmerného prúdu (obvykle 15 A). (V tomto prípade sa riadte návodom na obsluhu vášho vozidla).
Chladiace zariadenie dostatočne nechladí a vonkajšie koleso ventilátora sa neotáča.	Elektromotor ventilátora je chybný.	Opravu je možné vykonať iba v autorizovanom zákazníckom servise.
Chladiace zariadenie dostatočne nechladí a vonkajšie koleso ventilátora sa otáča.	Elektromotor vnútorného ventilátora je chybný. Termoelektrický článok je chybný. Integrovaný zdroj napájania je chybný.	

10 Technické údaje

	TCX07
Vstupné napätie:	12 V== 230 V~ (so sieťovým adaptérom)
Príkon:	38 W (12 V==) 43 W (230 V~)
Vnútroňý rozsah teplôt	
– Chladenie:	max. 25 °C pod teplotu okolia
– Ohrievanie:	max. 65 °C
Klimatická trieda:	N
Teplota okolia:	+16 °C až +32 °C
Rozmery:	obr. 8 , strane 6
Hmotnosť:	2,8 kg (bez sieťového adaptéra)
Skúška/certifikát:	

	TCX14	TCX21	TCX35
Vstupné napätie:	12/24 V \equiv 220 – 240 V \sim		
Príkon:	46 W (12 V \equiv) 50 W (24 V \equiv) 64 W (230 V \sim)		
Vnútorý rozsah teplôt (7 až 1 LED)			
– Chladenie:	1 °C až 17 °C	3 °C až 17 °C	
	(max. 27 °C pod teplotu okolia)		
Vnútorý rozsah teplôt (7 až 1 LED)			
– Ohrievanie:	48 °C až 65 °C		
Klimatická trieda:	N		
Teplota okolia:	+16 °C až +32 °C		
Rozmery:	obr. 9 , strane 6	obr. 10 , strane 7	obr. 11 , strane 7
Hmotnosť:	5,8 kg	7,3 kg	10,6 kg
Skúška/certifikát:			

Pečlivě si prosím přečtěte a dodržujte všechny pokyny, směrnice a varování obsažené v tomto návodu k výrobku, abyste měli jistotu, že výrobek budete vždy správně instalovat, používat a udržovat. Tyto pokyny MUSÍ být uchovávány v blízkosti výrobku.

Používáním výrobku tímto potvrzujete, že jste si pečlivě přečetli všechny pokyny, směrnice a varování a že rozumíte podmínkám uvedeným v tomto dokumentu a souhlasíte s nimi. Souhlasíte s používáním tohoto výrobku pouze k určenému účelu a použití a v souladu s pokyny, směrnicemi a varováními uvedenými v tomto návodu k výrobku a v souladu se všemi příslušnými zákony a předpisy. Pokud si nepřečtete a nebudete dodržovat zde uvedené pokyny a varování, může to vést ke zranění vás i ostatních, poškození vašeho výrobku nebo poškození jiného majetku v okolí. Tento návod k výrobku, včetně pokynů, směrnic a varování a související dokumentace může být předmětem změn a aktualizací. Aktuální informace o výrobku naleznete na stránkách www.domestic.com.

Obsah

1	Vysvětlení symbolů	201
2	Bezpečnostní pokyn	202
3	Obsah dodávky	204
4	Použití v souladu s účelem	205
5	Technický popis	206
6	Obsluha	206
7	Čištění a servis	210
8	Likvidace	211
9	Odstraňování poruch a závad	211
10	Technické údaje	212

1 Vysvětlení symbolů



VÝSTRAHA!

Bezpečnostní upozornění na nebezpečnou situaci, která může vést k úmrtí nebo těžkému poranění osob, pokud se jí nevyhnete.



UPOZORNĚNÍ!

Bezpečnostní upozornění na nebezpečnou situaci, která může vést k lehkému nebo středně těžkému poranění osob, pokud se jí nevyhnete.



POZOR!

Upozornění na situaci, která může vést k poškození majetku, pokud se jí nevyhnete.

**POZNÁMKA**

Doplňující informace týkající se obsluhy výrobku.

2 Bezpečnostní pokyn



VÝSTRAHA! Nedodržení těchto varování by mohlo mít za následek smrt nebo vážné zranění.

Ohrožení života elektrickým proudem

- V případě, že je přístroj viditelně poškozen, nesmíte jej používat.
- Pokud je přívodní kabel tohoto chladicího přístroje poškozen, musí být vyměněn, aby nevzniklo nebezpečí.
- Opravy tohoto přístroje smí provádět pouze odborníci. Nesprávně provedené opravy mohou způsobit značné škody.

Nebezpečí požáru

- Při umístění přístroje nesmí být zachycen nebo poškozen přívodní kabel.
- Za přístrojem neumísťujte vícenásobné přenosné zásuvky nebo přenosné napájecí zdroje.

Nebezpečí ohrožení zdraví

- Tento přístroj mohou používat děti od 8 let a osoby se sníženými fyzickými, smyslovými nebo duševními schopnostmi nebo s nedostatečnými zkušenostmi a znalostmi, pokud jsou pod dohledem nebo obdržely pokyny týkající se používání přístroje bezpečným způsobem a porozuměly souvisejícím nebezpečím.
- Děti si s přístrojem nesmí hrát.
- Čištění a užitvatelem prováděnou údržbu nesmějí provádět děti bez dozoru.
- Děti ve věku 3 až 8 let smí chladicí přístroj nakládat a vykládat.

Nebezpečí výbuchu

- Neskladujte v přístroji výbušné látky, jako např. spreje s hořlavým hnacím plynem.



UPOZORNĚNÍ! Nedodržení těchto upozornění by mohlo mít za následek lehké nebo střední zranění.

Ohrožení života elektrickým proudem

- Před uvedením do provozu zkontrolujte, zda jsou přívodní kabel a zástrčka suché.
- Přístroj odpojte od sítě:
 - Před každým čištěním a údržbou
 - Po každém použití

Nebezpečí ohrožení zdraví

- Zkontrolujte, zda chladicí výkon přístroje odpovídá požadavkům potravin nebo léčiv, které chcete skladovat.
- Skladujte potraviny pouze v originálním balení nebo ve vhodných nádobách.
- Otevření chladicího přístroje na delší dobu může způsobit značné zvýšení teploty v přihrádkách přístroje.
- Pravidelně čistěte povrchy, které se mohou dostat do kontaktu s potravinami a přístupnými odtokovými systémy.
- Pokud je přístroj delší dobu nečinný:
 - Vypněte přístroj.
 - Odmrazte přístroj.
 - Vyčistěte a osušte přístroj.
 - Dvířka udržujte otevřená, aby se zabránilo tvorbě plísně uvnitř přístroje.



POZOR! Nebezpečí poškození

- Porovnejte údaj o napětí na typovém štítku se stávajícím zdrojem napájení.
- Ledničku připojte pouze následujícím způsobem:
 - Přívodním kabelem na stejnosměrný proud k palubní zásuvce stejnosměrného proudu ve vozidle
 - Nebo přívodním kabelem na střídavý proud k síti střídavého proudu
- Nikdy nevytahujte zástrčku ze zásuvky tahem za přívodní kabel.
- Pokud je chladnička připojena k zásuvce stejnosměrného proudu: Odpojte chladničku a jiné spotřebiče od baterie dříve, než je připojíte k rychlonabíječce.
- Pokud je chladnička připojena k zásuvce stejnosměrného proudu: Po vypnutí motoru přerušte spojení nebo vypněte chladničku. V opačném případě může dojít k vybití baterie.

- Chladnička není vhodná k přepravě leptavých látek nebo látek obsahujících rozpouštědla.
- Nepoužívejte uvnitř chladničky žádné elektrické přístroje, pouze pokud jsou k tomu takové přístroje doporučeny výrobcem.
- Neinstalujte přístroj v blízkosti otevřeného ohně nebo jiných tepelných zdrojů (topení, přímé sluneční záření, plynová kamna apod.).
- **Nebezpečí přehřátí!**
Zajistěte, aby bylo vždy kolem chladicího zařízení ze všech čtyř stran alespoň 50 mm volného místa k větrání. Větrací prostor udržujte volný bez jakýchkoli předmětů, které by mohly překážet proudu vzduchu a zabránit tak chlazení součástí zařízení.
Chladicí zařízení neumísťujte do uzavřených schránek nebo prostor, kde nemůže proudit vzduch.
- Pamatujte, že nesmějí být zakryty větrací otvory.
- Do vnitřní nádoby nelijte žádné kapaliny ani do ní nedávejte led.
- Nikdy neponořujte přístroj do vody.
- Chraňte přístroje a kabely před horkem a vlhkem.
- Výrobek nesmíte vystavit dešti.

3 Obsah dodávky

Počet	Popis
1	Mobilní termoelektrický chladicí box
1	Přívodní kabel pro přípojku střídavého proudu
1	Přívodní kabel pro přípojku stejnosměrného proudu
1	Napájecí adaptér pro přípojku střídavého proudu (pouze TCX07)
1	Návod k instalaci

Před spuštěním přístroje zkontrolujte, zda jsou k dispozici všechny díly, které jsou součástí dodávky.

4 Použití v souladu s účelem

Chladicí box je vhodný pro chlazení potravin. Lze ho používat i ve vozidlech. Chladicí box je navržen tak, aby mohl být provozován ze zásuvky stejnosměrného proudu vozidla nebo napájení střídavého proudu.

Chladicí box je vhodný k použití při kempování.

Nehodí se pro:

- skladování žíravých, leptavých nebo rozpouštědla obsahujících látek
- mražení potravin

Tento chladicí box není určen k použití jako vestavný spotřebič.

Tento výrobek je vhodný pouze k určenému účelu a použití v souladu s tímto návodem. Jakékoli jiné použití, které se liší od účelu použití, není povoleno! Společnost Dometic nepřijímá žádnou odpovědnost za jakékoli ztráty, škody nebo zranění, které vzniknou přímo nebo nepřímo v důsledku jiného než určeného použití.

Tento chladicí box je vhodný pouze k určenému účelu a použití v souladu s tímto návodem.

Tento návod poskytuje informace, které jsou nezbytné pro řádnou instalaci a/nebo provoz chladicího boxu. Nedostatečná instalace a/nebo nesprávný provoz či údržba povedou k neuspokojivému výkonu a možné závadě.

Výrobce nepřijímá žádnou odpovědnost za jakékoli zranění nebo poškození výrobku vyplývající z následujícího:

- Nesprávné sestavení nebo připojení včetně nadměrného napětí
- Nesprávná údržba nebo použití jiných náhradních dílů než původních dílů dodaných výrobcem
- Změna výrobku bez výslovného souhlasu výrobce
- Použití k jiným účelům, než jsou popsány v tomto návodu

Společnost Dometic si vyhrazuje právo změnit vzhled a specifikace výrobku.

5 Technický popis

Chladicí přístroj je vhodný k mobilnímu použití. Je určen k chlazení zboží až na max. 27 °C (TCX07: 25 °C) při okolní teplotě (termostatické vypnutí při cca 2 °C) nebo jeho udržování v teple až do max. 65 °C.

Chladicí přístroj je termoelektrický chladič s nízkou úrovní opotřebení a odváděním tepla pomocí ventilátoru.

TCX14, TCX21, TCX35

Pokud přístroj dosáhl nastaveného teplotního rozsahu, automaticky se přepne do režimu úspory energie. V tomto režimu se spotřebovává pouze energie požadovaná k dosažení teploty uvnitř boxu.

Chladicí přístroj je vybaven automatickým prioritním obvodem. Tak je zajištěno, že při současném připojení k napájení střídavého proudu a baterii 12/24 V bude použito napájení střídavého proudu.

6 Obsluha



POZOR!

Dbejte na to, aby v chladicím přístroji byly pouze předměty nebo zboží, které lze chladit nebo ohřívat na zvolenou teplotu.



POZNÁMKA

Než uvedete nový chladicí přístroj do provozu, měli byste jej z hygienických důvodů očistit vlhkou utěrkou zevnitř i zevně (viz také kap. „Čištění a servis“ na strani 210).

Abyste zabránili odpadu z potravin, dbejte následujícího:

- Udržujte výkyvy teploty co nejnižší. Chladicí box otevírejte pouze na nezbytně nutnou dobu. Potraviny skladujte takovým způsobem, aby vzduch mohl stále dobře cirkulovat.
- Teplotu nastavte podle množství a typu potravin.
- Potraviny mohou snadno pohlcovat nebo uvolňovat zápach nebo vůni. Potraviny vždy uchovávejte zakryté nebo v uzavřených nádobách/lahvích.

6.1 Tipy k šetření energie

- Zvolte dobře větrané místo, které je chráněno před přímým slunečním zářením.
- Chcete-li pro chladicí box nastavit zvýšenou energetickou účinnost a omezenou chladicí kapacitu, použijte režim ECO přístroje (TCX14, TCX21, TCX35).
- Teplé pokrmy nechejte před uložením do chladicího přístroje vychladnout.
- Neotevírejte chladicí přístroj častěji, než je nezbytně nutné.
- Nenechávejte chladicí přístroj otevřený déle, než je nutné.

6.2 Připojení do autozapalovače



POZNÁMKA

Pokud připojíte chladničku do autozapalovače pamatujte, že možná budete muset zapnout zapalování vozidla, aby bylo zahájeno napájení přístroje.

Z bezpečnostních důvodů je chladicí box vybaven elektronickým systémem, který zabraňuje obrácení polarity. Tím je chladicí box při připojení k baterii chráněn před zkratováním.

6.3 Otevření chladicího boxu

- ▶ **Pouze TCX35:** Odemkněte chladicí přístroj (obr. **2**, strana 3).
- ▶ Otevřete chladicí přístroj.

6.4 Připojení chladicího boxu k 230 V~

TCX07

- ▶ Připojte kabel střídavého proudu k napájecímu adaptéru.
- ▶ Druhý konec kabelu střídavého proudu zapojte do zásuvky (hlavní strana střídavého proudu).
- ▶ Připojte jeden konec kabelu stejnosměrného proudu k napájecímu adaptéru.
- ▶ Druhý konec kabelu stejnosměrného proudu připojte k zásuvce chladicího boxu.

TCX14, TCX21, TCX35

- ▶ Chladicí přístroj připojte pomocí dodaného přívodního kabelu střídavého proudu (obr. **1**, strana 4) k síťové zásuvce střídavého proudu.

6.5 Připojení chladicího boxu k 12 V---



POZNÁMKA

Polaritu zástrčky nelze změnit: lze ji do zásuvky zasunout pouze jedním směrem.

TCX07

- ▶ Zapojte jeden konec přívodního kabelu 12 V do zásuvky chladicího boxu.
- ▶ Připojte druhý konec přívodního kabelu 12 V do zásuvky stejnosměrného proudu ve vozidle (obr. **5**, strana 4).

TCX14, TCX21, TCX35

- ▶ Připojte chladicí přístroj pomocí dodaného přívodního kabelu stejnosměrného proudu (obr. **1** 2, strana 3) k zásuvce stejnosměrného proudu ve vozidle (obr. **5**, strana 4).

6.6 Zapnutí chladicího boxu

TCX07

- ▶ Postavte chladicí box na pevný základ.
- ▶ Přepněte spínač na ovládacím panelu (obr. **3** 3, strana 4) do polohy „HORKÉ/HOT“ nebo do polohy „STUDENÉ/COLD“ a zapněte chladicí box.
- ✓ Chladicí box zahájí chlazení/ohřev vnitřního prostoru:

Provozní kontrolka	Provozní režim
Červená (obr. 3 2, strana 4)	Ohřev
Zelená (obr. 3 4, strana 4)	Chlazení

TCX14, TCX21, TCX35

- ▶ Postavte chladicí přístroj na pevný základ.
- ▶ Stisknutím tlačítka „“ na ovládacím panelu zapněte chladicí přístroj.
- ✓ Chladicí přístroj zahájí chlazení nebo ohřev vnitřního prostoru.

Provozní kontrolka	Provozní režim
červená (obr. 4 2, strana 4)	ohřev
modrá (obr. 4 3, strana 4)	chlazení

6.7 Přepínání mezi chlazením a ohřevem

TCX07

- ▶ Pokud chcete přepínat mezi **chlazením a ohřevem**, stiskněte spínač na ovládacím panelu (obr. **3** 3, strana 4) do polohy „HORKÉ/HOT“ nebo „STUDENÉ/COLD“.
- ✓ Rozsvítí se červený nebo zelený provozní displej a přístroj zahájí chlazení/ohřev.
- ▶ Pokud chcete proces chlazení/ohřevu ukončit, stiskněte spínač na ovládacím panelu (obr. **3** 3, strana 4) do polohy „VYP/OFF“.
- ▶ Pokud přístroj chcete vypnout, vytáhněte přívodní kabel.

TCX14, TCX21, TCX35

- ▶ Pokud si přejete přepínat mezi **chlazením a ohřevem**, stiskněte tlačítko „HORKÉ/STUDENÉ“.



POZNÁMKA

Řídící jednotka chladicího přístroje má paměťovou funkci. Ta ukládá do paměti zvolený teplotní rozsah pro každý režim (chlazení a ohřev). Teplotní rozsah, který byl předtím zvolen v příslušném režimu, se tedy nastaví znovu při každém zapnutí nebo přepnutí.

- ✓ Rozsvítí se červený nebo modrý provozní displej a přístroj zahájí chlazení/ohřev.
- ▶ Pokud chcete ukončit proces chlazení nebo ohřevu, stiskněte tlačítko „“.
- ▶ Když chladicí přístroj přestanete používat, odpojte jej od sítě.

6.8 Výběr teploty (TCX14, TCX21, TCX35)

Stavová kontrolka nastavené teploty (obr. **4** 5, strana 4) udává zvolenou teplotu. S rostoucím počtem rozsvícených LED se také zvyšuje intenzita chlazení nebo ohřevu.



POZNÁMKA

Následující údaje o teplotách podléhají tolerancím a závisí na měřicí poloze.

Teplota uprostřed vnitřního prostoru při okolní teplotě cca 25 °C:

	Stavová kontrolka (obr. 4 5, strana 4)	Vnitřní teplota
Chlazení	7 rozsvícených LED	cca 1 °C (TCX14) cca 3 °C (TCX21, TCX35)
	1 rozsvícená LED	cca 17 °C (režim ECO)
Ohřev	7 rozsvícených LED	cca 65 °C
	1 rozsvícená LED	cca 48 °C

- ▶ Chcete-li vybrat teplotu **chlazení** nebo **ohřevu**, stiskněte opakovaně tlačítko „“, dokud se nerozsvítí žádoucí počet LED.

6.9 Sejmutí víka (TCX14, TCX21, TCX35)

Víko chladicího přístroje lze odstranit (obr. 6, strana 5):

- ▶ Otevřete víko tak, aby svíralo s chladicím boxem úhel cca 30°.
- ▶ Zatáhněte víko směrem dopředu a šikmo je vytáhněte.

7 Čištění a servis



POZOR! Nebezpečí poškození!

- Nikdy neumývejte chladničku pod tekoucí vodou nebo ve ve vodě s prostředkem na mytí nádobí.
- Nepoužívejte k čištění ostré čisticí prostředky nebo tvrdé předměty, může dojít k poškození chladničky.

- ▶ Příležitostně očistěte přístroj zevnitř a zvenčí vlhkým hadrem.
- ▶ Zajistěte, aby nebyly větrací a odvzdušňovací otvory přístroje zaprášené a znečištěné. Tím může být teplo vznikající za provozu odváděno a nedojde k poškození přístroje.

8 Likvidace

► Obalový materiál likvidujte v odpadu určeném k recyklaci.



Jakmile výrobek zcela vyřadíte z provozu, informujte se v příslušných recyklačních centrech nebo u specializovaného prodejce o příslušných předpisech o likvidaci odpadu.

9 Odstraňování poruch a závad

Porucha	Možná příčina	Návrh
Chladicí přístroj nefunguje a oběžné kolo ventilátoru, které je viditelné zvenku, se neotáčí.	Zásuvka se stejným napětím ve vašem vozidle není pod napětím.	Ve většině automobilů musíte nejprve spustit zapalování, aby byla zásuvka se stejným proudem pod napětím.
Zapalování je zapnuté a chladicí přístroj nefunguje.	Zásuvka stejnosměrného proudu je znečištěná. Následkem je špatný elektrický kontakt.	Očistěte pomocí nekovového kartáčku a rozpouštědla napájecí zásuvku stejnosměrného proudu, aby byl střední kolík kontaktu čistý. Pokud je zástrčka chladicího přístroje v zásuvce stejnosměrného proudu velmi horká, buď očistěte zásuvku nebo zkontrolujte, zda je zástrčka správně namontována.
	Pojistka přívodního kabelu je spálená.	Vyměňte pojistku (obr. 7 1, strana 5) zástrčky stejnosměrného proudu za novou o stejné hodnotě.
	Pojistka vozidla je spálená.	Vyměňte pojistku zásuvky stejnosměrného proudu ve vozidle (obvykle 15 A). (Dodržte přitom příslušné provozní pokyny ve vašem automobilu).

Porucha	Možná příčina	Návrh
Chladicí přístroj nechladí uspokojivě a oběžné kolo ventilátoru na vnější straně se neotáčí.	Motor ventilátoru je vadný.	Opravu může provést pouze autorizovaný zákaznický servis.
Chladicí přístroj nechladí uspokojivě a oběžné kolo ventilátoru na vnější straně se otáčí.	Motor ventilátoru pro vnitřní ventilátor je vadný.	
	Termoelektrické těleso je vadné.	
	Integrovaná napájecí jednotka je vadná.	

10 Technické údaje

	TCX07
Napájecí napětí:	12 V== 230 V~ (s napájecím adaptérem)
Vstup napájení:	38 W (12 V==) 43 W (230 V~)
Rozsah vnitřní teploty	
– Chlazení:	max. o 25 °C níže než okolní teplota
– Ohřev:	max. 65 °C
Klimatická třída:	N
Okolní teplota:	+16 °C až +32 °C
Rozměry:	obr. 8 , strana 6
Hmotnost:	2,8 kg (bez napájecího adaptéru)
Zkouška/certifikát:	

	TCX14	TCX21	TCX35
Napájecí napětí:	12/24 V \equiv 220 – 240 V \sim		
Vstup napájení:	46 W (12 V \equiv) 50 W (24 V \equiv) 64 W (230 V \sim)		
Rozsah vnitřní teploty (7 až 1 LED)			
– Chlazení:	1 °C až 17 °C	3 °C až 17 °C	
	(max. o 27 °C níže než okolní teplota)		
Rozsah vnitřní teploty (7 až 1 LED)			
– Ohřev:	48 °C až 65 °C		
Klimatická třída:	N		
Okolní teplota:	+16 °C až +32 °C		
Rozměry:	obr. 9 , strana 6	obr. 10 , strana 7	obr. 11 , strana 7
Hmotnost:	5,8 kg	7,3 kg	10,6 kg
Zkouška/certifikát:			

A termék mindenkor szakszerű telepítése, használata és karbantartása érdekében kérjük figyelmesen olvassa el az ebben a termék kézikönyvében található utasításokat, irányelveket és figyelmeztetéseket, valamint mindig tartsa be ezeket. Ezt az útmutatót a termék közelében KELL tartani.

A termék használatba vételével Ön kijelenti hogy figyelmesen elolvasta az összes utasítást, irányelvet és figyelmeztetést, valamint megértette és elfogadja az itt leírt szerződési feltételeket. Ön elfogadja, hogy kizárólag a rendeltetésének megfelelő célra és a jelen termék kézikönyvében leírt útmutatásoknak, irányelveknek és figyelmeztetéseknek, valamint a hatályos törvényeknek és szabályozásoknak megfelelően használja ezt a terméket. Az itt leírt utasítások és figyelmeztetések elolasásának és betartásának elmulasztása saját és mások sérüléséhez, a termék vagy a közelben található más anyagi javak károsodásához vezethet. Ez a termék kézikönyv és a benne található utasítások, irányelvek és figyelmeztetések, valamint a kapcsolódó dokumentációk módosulhatnak és frissülhetnek. Naprakész termékinformációk érdekében kérjük látogasson el a következő honlapra: www.dometic.com.

Tartalomjegyzék

1	Szimbólumok magyarázata	214
2	Biztonsági megjegyzések	215
3	A csomag tartalma	217
4	Rendeltetésszerű használat	218
5	Műszaki leírás	219
6	Kezelés	219
7	Tisztítás és szervizelés	224
8	Ártalmatlanítás	224
9	Hibaelhárítás	225
10	Műszaki adatok	226

1 Szimbólumok magyarázata



FIGYELMEZTETÉS!

Biztonsági megjegyzés olyan veszélyes helyzetre vonatkozóan, amely halált vagy súlyos sérülést okozhat, ha nem kerülik el.



VIGYÁZAT!

Biztonsági megjegyzés olyan veszélyes helyzetre vonatkozóan, amely könnyű vagy közepesen súlyos sérülést okozhat, ha nem kerülik el.



FIGYELEM!

Felhívás olyan helyzetre, amely dologi kárt okozhat, ha nem kerülik el.

**MEGJEGYZÉS**

A termék kezelésére vonatkozó kiegészítő információk.

2 Biztonsági megjegyzések



FIGYELMEZTETÉS! Ezeknek a figyelmeztetéseknek a figyelmen kívül hagyása súlyos, vagy halálos sérüléshez vezethet.

Áramütés miatti életveszély

- Ha a készüléken sérülések láthatók, akkor azt nem szabad üzembe helyezni.
- Ha a hűtőkészülék tápkábele megsérült, akkor a biztonsági kockázatok elkerülése érdekében ki kell cserélni ezt.
- Javításokat csak szakemberek végezhetnek a készüléken. Nem szakszerű javítások jelentős veszélyeket okozhatnak.

Tűzveszély

- A készülék elhelyezésekor ügyeljen arra, hogy ne csípje be és ne károsítsa a tápkábelt.
- Ne helyezzen el több hordozható aljzatot, vagy hordozható tápegységet a készülék hátsó részénél.

Egészségkárosodás veszélye

- A készüléket 8 év feletti gyermekek, valamint korlátozott fizikai, érzékelési és mentális képességű, illetve megfelelő tapasztalattal és tudással nem rendelkező személyek csak felügyelet mellett, illetve a készülék biztonságos használatát és az abból eredő veszélyeket megértve használhatják.
- A készülékkel gyerekek nem játszhatnak.
- A tisztítást és a felhasználói karbantartást gyermekek felügyelet nélkül nem végezhetik.
- A 3 és 8 év közötti gyermekek már kivehetnek és berakhatnak élelmiszereket a hűtőkészülékekbe.

Robbanásveszély

- Ne tároljon a készülékben robbanékony anyagokat (például éghető hajtógázt tartalmazó permetpalackokat).



VIGYÁZAT! Ezeknek a vigyázat felhívásoknak a figyelmen kívül hagyása könnyű, vagy közepesen súlyos sérüléshez vezethet.

Áramütés miatti életveszély

- Üzembe helyezés előtt ügyeljen arra, hogy a vezeték és a dugasz száraz legyen.
- Az alábbi esetekben mindig húzza ki a készülék csatlakozódugóját a hálózati aljzathból:
 - minden tisztítás és karbantartás előtt
 - minden használat után.

Egészségkárosodás veszélye

- Ellenőrizze, hogy a készülék hűtőtéljesítménye megfelel-e a hűteni kívánt élelmiszerek vagy gyógyszerek követelményeinek.
- Élelmiszert csak eredeti csomagolásban vagy megfelelő tárolókban szabad tárolni.
- Ha hosszabb időszakokra kinyitja a hűtőkészüléket, azzal jelentősen megnövekedhet a hőmérséklet a készülék rekeszeiben.
- Tisztítsa meg rendszeresen az élelmiszerral érintkező felületeket és a hozzáférhető lefolyórendszereket.
- Ha a készülék hosszabb ideig üresen áll:
 - Kapcsolja ki a készüléket.
 - Olvassa le a készüléket.
 - Tisztítsa meg és szárítsa ki a készüléket.
 - A készülék penészedésének elkerülése érdekében hagyja nyitva az ajtót.



FIGYELEM! Sérülés veszélye

- Hasonlítsa össze a típustáblán feltüntetett a feszültségadatokat a rendelkezésre álló energiaellátással.
- A hűtőkészüléket a következő módon csatlakoztassa:
 - Az egyenáramú csatlakozókábelrel a jármű egyenáramú fedélzeti aljzatához
 - vagy a váltakozó áramú csatlakozókábelrel a váltakozó áramú hálózathoz.
- Soha ne húzza ki a csatlakozódugót a csatlakozókábelnél fogva az aljzathból.
- Ha a hűtőkészülék az egyenáramú aljzathoz van csatlakoztatva: Kösse le a hűtőkészüléket és más fogyasztókat az akkumulátorról, mielőtt gyorstöltő berendezést csatlakoztatna rá.

- Ha a hűtőkészülék az egyenáramú aljzathoz van csatlakoztatva: Húzza ki a csatlakozódugót vagy kapcsolja ki a hűtőkészüléket, ha a jármű motorját kikapcsolja. Ellenkező esetben az akkumulátor lemerülhet.
- A hűtőkészülék nem alkalmas maró hatású vagy oldószert tartalmazó anyagok szállítására.
- Ne használjon elektromos készülékeket a hűtőkészüléken belül, kivéve ha ezeket a készülékeket a gyártó erre a célra javasolja.
- Ne helyezze a készüléket nyílt láng vagy más hőforrás közelébe (fűtés, erős napsugárzás, gázkályha stb.).
- **Túlmelegedés miatti veszély!**
Mindig gondoskodjon arról, hogy a hűtőkészülék mind a négy oldalánál legyen legalább 50 mm-nyi szellőzőrés. Minden olyan tárgyat tartson távol a szellőzőterülettől, amely korlátozná a hűtő szerkezeti elemekhez menő légáramlatot.
Ne helyezze a hűtőkészüléket zárt rekeszekbe vagy olyan területekre, ahol nincs vagy minimális a légáramlás.
- Ügyeljen arra, hogy a szellőzőnyílások ne legyenek lefedve.
- Ne töltsön folyadékot vagy jeget a belső tartályba.
- Soha ne merítse vízbe a készüléket.
- Védje a készüléket és a kábeleket a hőtől és a nedvességtől.
- A készüléket védje az esőtől.

3 A csomag tartalma

Mennyiség	Leírás
1	Mobil termoelektromos hűtőláda
1	Csatlakozókábel váltakozó áramú csatlakozáshoz
1	Csatlakozókábel egyenáramú csatlakozáshoz
1	Tápegység váltakozó áramú csatlakozóhoz (csak TCX07)
1	Beépítési útmutató

A készülék elindítása előtt ellenőrizze, hogy a csomag részét képező összes alkatrész megvan-e.

4 Rendeltetésszerű használat

A hűtőláda élelmiszerek hűtésére alkalmas. A hűtőláda járművekben való üzemeltetésre is alkalmas. A hűtőláda járművek egyenáramú tápellátás aljzatáról vagy váltakozó áramú tápellátásról is üzemeltethető.

A hűtőláda kemping használatra is alkalmas.

A hűtőláda nem alkalmas a következőkre:

- Korrozív, maró hatású vagy oldószert tartalmazó anyagok tárolására
- Élelmiszerek fagyasztására

Ez a hűtőláda nem alkalmas beépített készülékként történő használatra.

Ez a termék az itt leírt utasításoknak megfelelő rendeltetésszerű használatra alkalmas. A rendeltetésnek megfelelő használattól eltérő minden egyéb használati mód tilos! A Dometic vállalat nem vonható felelősségre a rendeltetéssel ellentétes használat miatt közvetlen vagy közvetett módon történt veszteségekért, károkért vagy sérülésekért.

Ez a hűtőláda az itt leírt utasításoknak megfelelő rendeltetésszerű használatra alkalmas.

Ez a kézikönyv olyan információkat nyújt, amelyek a hűtőláda szakszerű telepítéséhez és/vagy üzemeltetéséhez szükségesek. A hibás telepítés és/vagy a szakszerűtlen üzemeltetés vagy karbantartás elégtelen teljesítményhez és potenciálisan meghibásodáshoz vezethet.

A gyártó nem vállal felelősséget a termék olyan károsodásáért, vagy sérülésekért, amelyek a következőkre vezethetők vissza:

- Hibás összeszerelés vagy csatlakoztatás, ideértve a túlfeszültséget is
- Helytelen karbantartás, vagy a gyártó által szállított eredeti cserealkatrészekből eltérő cserealkatrészek használata
- a termék kifejezett gyártói engedély nélküli módosítása
- Az útmutatóban leírt céloktól eltérő felhasználás

A Dometic fenntartja a termék megjelenésének és specifikációjának módosítására vonatkozó jogát.

5 Műszaki leírás

A hűtőkészülék alkalmas mobil használatra. A készülék a környezeti hőmérsékletnél maximum 27 °C-kal (TCX07: 25 °C-kal) alacsonyabb hőmérsékletre tudja lehűteni (termosztatikus kikapcsolás kb. 2 °C-nál), vagy maximum 65 °C hőmérsékleten képes tartani az árukat.

A hűtőkészülék egy alacsony kopású termoelektromos hűtőegység amelynek működését ventilátoros hőeltávolítás segíti.

TCX14, TCX21, TCX35

Ha a készülék elérte a beállított hőmérséklet-tartományt, akkor automatikusan átkapcsol energiatakarékos üzemmódba. Ebben az üzemmódban csak a láda belső hőmérsékletének fenntartására fogyaszt energiát.

A hűtőkészülék automatikus elsőbbségi kapcsolással van ellátva. Ez biztosítja, hogy váltakozó áramú elektromos hálózathoz és 12/24 akkumulátorhoz egyszerre történő csatlakoztatás esetén a készülék a váltakozó áramú hálózatot fogja használni.

6 Kezelés



FIGYELEM!

Ügyeljen arra, hogy csak olyan tárgyakat és árukat helyezzen be a készülékbe, amelyek lehűthetők, vagy felmelegíthetők a kiválasztott hőmérsékletre.



MEGJEGYZÉS

Mielőtt üzembe helyezné új hűtőkészülékét, higiéniai okok miatt egy nedves kendővel tisztítsa meg a belső és a külső részét (lásd itt is: „Tisztítás és szervizelés” fejj., 224. oldal).

Az élelmiszerpazarlás elkerülése érdekében vegye figyelembe a következőket:

- Tartsa a lehető legalacsonyabb szinten a hőmérséklet ingadozását. A hűtőláda ajtaját csak olyan gyakran és annyi ideig nyissa ki ahányszor és ameddig ez feltétlenül szükséges. Úgy rendezze el az élelmiszert, hogy a levegő jól tudjon áramolni.
- A hőmérsékletet az élelmiszer mennyiségéhez és típusához állítsa be.
- Az élelmiszerek könnyen felvesznek vagy kibocsátanak szagokat vagy ízeket. Az élelmiszereket mindig lefedve vagy zárt edényekben/palackokban tárolja.

6.1 Energiatakarékosági tanácsok

- Olyan jól szellőző helyet válasszon ki, amely védve van a közvetlen napsugárzástól.
- Ha a hűtőkészüléket megnövelt energiahatékonyságra és korlátozott hűtőkapa-
citásra kívánja beállítani, használja a készülék ECO üzemmódját (TCX14, TCX21,
TCX35).
- Hagyja lehűlni a meleg ételeket, mielőtt azokat hűtés céljára a hűtőkészülékbe
helyezné.
- Ne nyissa ki a szükségesnél gyakrabban a hűtőkészüléket.
- Ne hagyja nyitva a szükségesnél hosszabb ideig a hűtőkészüléket.

6.2 Csatlakoztatás a szivargyűjtőhöz



MEGJEGYZÉS

Ha a hűtőkészüléket járműve szivargyűjtőjéhez csatlakoztatja, vegye
figyelembe, hogy a készülék áramellátásához adott esetben be kell
kapcsolnia a gyűjtést.

Biztonsági okokból a hűtőláda egy olyan elektronikus rendszerrel rendelkezik, amely megakadályozza a polaritás felcserélését. Ez védi a hűtőládát a rövidre zárástól akku-
mulátorra csatlakoztatás során.

6.3 A hűtőláda kinyitása

- ▶ **Csak TCX35:** Oldja ki a hűtőkészülék zárját (2. ábra, 3. oldal).
- ▶ Nyissa ki a hűtőkészüléket.

6.4 A hűtőláda csatlakoztatása 230 V~ feszültséghez

TCX07

- ▶ Csatlakoztassa a váltakozó áramú kábelt a tápegységhez.
- ▶ Illessze be a váltakozó áramú kábel másik végét az aljzathoz (váltakozó áramú
hálózat oldal).
- ▶ Csatlakoztassa a váltakozó áramú kábel egyik végét a tápegységhez.
- ▶ Csatlakoztassa a váltakozó áramú kábel másik végét a hűtőláda aljzatához.

TCX14, TCX21, TCX35

- ▶ A mellékelt váltakozó áramú csatlakozókábel (1. ábra 1, 4. oldal) csatlakoztassa a hűtőkészüléket egy váltakozó áramú aljzathoz.

6.5 A hűtőláda csatlakoztatása 12 V^{DC} feszültséghez**MEGJEGYZÉS**

A dugasz polaritása nem fordítható meg: csak egy irányban illeszthető be az aljzatba.

TCX07

- ▶ Illessze be a 12 V csatlakozókábel egyik végét a hűtőláda aljzatába.
- ▶ Csatlakoztassa a 12 V csatlakozókábel másik végét járműve egyenáramú csatlakozóaljzatához (5. ábra, 4. oldal).

TCX14, TCX21, TCX35

- ▶ A mellékelt egyenáramú csatlakozókábel (1. ábra 2, 3. oldal) csatlakoztassa a hűtőkészüléket járműve egyenáramú aljzatához (5. ábra, 4. oldal).

6.6 A hűtőláda bekapcsolása**TCX07**

- ▶ Állítsa a hűtőládát szilárd aljzatra.
- ▶ A hűtőláda bekapcsolásához állítsa a kezelőpanelen lévő kapcsolót (3. ábra 3, 4. oldal) „HOT” vagy „COLD” pozícióba.
- ✓ A hűtőláda megkezd a belső tér hűtését, ill. melegítését:

Az üzemelés kijelzése**Üzemmód**

Piros (3. ábra 2, 4. oldal)

Melegítés

Zöld (3. ábra 4, 4. oldal)

Hűtés

TCX14, TCX21, TCX35

- ▶ Állítsa a hűtőkészüléket szilárd aljzatra.
- ▶ A hűtőkészülék bekapcsolásához nyomja meg a „” gombot a vezérlőpanelen.
- ✓ A hűtőkészülék megkezdi a belső tér hűtését vagy melegítését.

Az üzemelés kijelzése	Üzemmód
piros (4. ábra 2, 4. oldal)	melegítés
kék (4. ábra 3, 4. oldal)	hűtés

6.7 Hűtés és melegítés közötti átkapcsolás**TCX07**

- ▶ Ha át kíván kapcsolni **hűtés** és **melegítés** között, állítsa a kezelőpanelen lévő kapcsolót (3. ábra 3, 4. oldal) „HOT” vagy „COLD” pozícióba.
- ✓ A piros vagy a zöld jelzés világít, és a készülék megkezdi a hűtést/melegítést.
- ▶ Ha le kívánja állítani a hűtési/melegítési műveletet, állítsa a kezelőpanelen lévő kapcsolót (3. ábra 3, 4. oldal) „AUS/OFF” pozícióba.
- ▶ Ha a készüléket üzemben kívül kívánja helyezni, húzza ki a csatlakozókábelt.

TCX14, TCX21, TCX35

- ▶ Ha át kíván kapcsolni **hűtés** és **melegítés** között, nyomja meg a „HOT/COLD” gombot.

**MEGJEGYZÉS**

A hűtőkészülék vezérlőegysége rendelkezik memória funkcióval. Minden módhoz memorizálja a kiválasztott hőmérséklettartományt (hűtés és melegítés). Így az adott módban korábban kiválasztott hőmérséklettartomány minden kapcsoláskor, vagy átkapcsoláskor ismét beállításra kerül.

- ✓ A piros vagy a kék jelzés világít, és a készülék megkezdi a hűtést/melegítést.
- ▶ Ha le kívánja állítani a hűtési, vagy melegítési műveletet, nyomja meg a „” gombot.
- ▶ Ha már nem használja a hűtőkészüléket, válassza le az elektromos hálózatról.

6.8 Hőmérséklet kiválasztása (TCX14, TCX21, TCX35)

A beállított hőmérséklet állapotkijelzője (4. ábra 5, 4. oldal) a kiválasztott hőmérsékletet mutatja. A világító LED-ek növekvő száma a hűtési, vagy melegítési intenzitás növekedését jelzi.



MEGJEGYZÉS

A következő hőmérséklet jelzések a tűréshatároktól és a mérési pozíciótól függenek.

A belső tér hőmérséklete körülbelül 25 °C környezeti hőmérséklet esetén:

	Állapotjelző (4. ábra 5, 4. oldal)	Belső hőmérséklet
Hűtés	7 világító LED	körülbelül 1 °C (TCX14) körülbelül 3 °C (TCX21, TCX35)
	1 világító LED	körülbelül 17 °C (ECO mód)
Melegítés	7 világító LED	körülbelül 65 °C
	1 világító LED	körülbelül 48 °C

- ▶ A **hűtési** vagy a **melegítési** hőmérséklet kiválasztásához nyomja meg többször a „” gombot, amíg a kívánt számú LED nem világít.

6.9 Fedél eltávolítása (TCX14, TCX21, TCX35)

A hűtőkészülék fedele levehető (6. ábra, 5. oldal):

- ▶ Nyissa ki annyira a fedelet annyira, hogy körülbelül 30°-os szöget zárjon be a ládával.
- ▶ Húzza előre a fedelet, majd ferdén vegye le.

7 Tisztítás és szervizelés



FIGYELEM! Károsodás veszélye!

- Soha ne tisztítsa a hűtőkészüléket folyó víz alatt vagy mosogatóvízben.
- Ne használjon a tisztításhoz éles tisztítóeszközöket vagy kemény tárgyakat, mert azok a hűtőkészüléket megsérthetik.

- ▶ Alkalmanként tisztítsa meg a készüléket kívül-belül nedves ruhával.
- ▶ Biztosítsa, hogy a készülék szellőztető és légtelenítő nyílásai por- és szennyeződésmentesek legyenek, mert így az üzem közben létrejövő hő távozik és a készülék nem károsodik.

8 Ártalmatlanítás

- ▶ A csomagolóanyagot lehetőleg a megfelelő újrahasznosítható hulladék közé tegye.





Ha a terméket véglegesen kivonja a forgalomból, kérjük, tájékozódjon a legközelebbi hulladékártalmatlanító központnál vagy a szakkereskedőjénél az idevonatkozó ártalmatlanítási előírásokkal kapcsolatban.

9 Hibaelhárítás

Hiba	Lehetséges ok	Javaslatok
A hűtőkészülék nem működik és a ventilátor kívülről is látható lapátkereke nem forog.	A jármű egyenáramú csatlakozójában nincs feszültség.	A legtöbb járműben be kell kapcsolni a gyújtást ahhoz, hogy feszültség legyen az egyenáramú csatlakozójában.
A gyújtás be van kapcsolva és a hűtőkészülék nem működik.	Elszennyeződött az egyenáramú csatlakozóját. Emiatt rossz az elektromos érintkezés.	Annak érdekében, hogy a középső érintkező tiszta legyen nem fém anyagú kefével és oldószerrel tisztítsa meg az egyenáramú aljzatot. Ha a hűtőkészülék dugasa nagyon felmelegszik az egyenáramú csatlakozójában, akkor vagy az egyenáramú csatlakozóját kell megtisztítani, vagy esetleg a dugasz van hibásan összeszerelve.
	Kiégett a csatlakozókábel biztosítéka.	Cserélje ki az egyenáramú dugasz biztosítékát (7. ábra 1, 5. oldal) egy vele azonos értékű biztosítékra.
	A jármű biztosítéka kiégett.	Cserélje ki az egyenáramú aljzat járműbiztosítékát (általában 15 A). (Ehhez vegye figyelembe járműve üzemeltetési útmutatóját).
Hűtőkészüléke nem hűt megfelelően és a ventilátor kívülről is látható lapátkereke nem forog.	Meghibásodott a ventilátor motorja.	A javítást csak hivatalos ügyfélszolgálat végezheti el.
Hűtőkészüléke nem hűt megfelelően de a ventilátor kívülről is látható lapátkereke forog.	Meghibásodott a belső ventilátor motorja. Meghibásodott a termoelektromos alkatrész. Meghibásodott a beépített tápegység.	

10 Műszaki adatok

	TCX07
Bemeneti feszültség:	12 V== 230 V~ (tápegységgel)
Áramellátás bemenet:	38 W (12 V==) 43 W (230 V~)
Belső hőmérséklettar- tomány – Hűtés: – Melegítés:	a környezetnél legfeljebb 25 °C-kal alacsonyabb hőmérsékletig max. 65 °C
Klímaosztály:	N
Környezeti hőmérséklet:	+16 °C és +32 °C között
Méretek:	8 . ábra, 6. oldal
Súly:	2,8 kg (tápellátás adapter nélkül)
Ellenőrzés/tanúsítvány:	

	TCX14	TCX21	TCX35
Bemeneti feszültség:	12/24 V \equiv 220 – 240 V \sim		
Áramellátás bemenet:	46 W (12 V \equiv) 50 W (24 V \equiv) 64 W (230 V \sim)		
Belső hőmérséklet-tartomány (7–1 LED)			
– Hűtés:	1 °C és 17 °C között	3 °C és 17 °C között	
	(a környezetnél legfeljebb 27 °C-kal alacsonyabb hőmérsékletig)		
Belső hőmérséklet-tartomány (7–1 LED)			
– Melegítés:	48 °C és 65 °C között		
Klímaosztály:	N		
Környezeti hőmérséklet:	+16 °C és +32 °C között		
Méreték:	9. ábra, 6. oldal	10. ábra, 7. oldal	11. ábra, 7. oldal
Súly:	5,8 kg	7,3 kg	10,6 kg
Ellenőrzés/tanúsítvány:			

Mobile living made easy.



dometic.com

**YOUR LOCAL
DEALER**

dometic.com/dealer

**YOUR LOCAL
SUPPORT**

dometic.com/contact

**YOUR LOCAL
SALES OFFICE**

dometic.com/sales-offices

A complete list of Dometic companies, which comprise the Dometic Group, can be found in the public filings of:
DOMETIC GROUP AB Hemvärnsgatan 15 SE-17154 Solna Sweden

44445103171 17/12/2020