

GLOBBER

www.globber.com



ONE K 125

by  Kleefer™

8+ 100^{kg}
220^{lbs}
max



Class A / Classe A

100KG MAX

NF EN 14619:2019



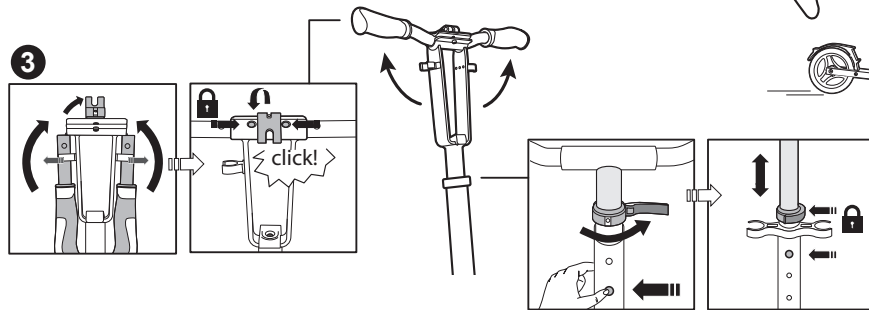
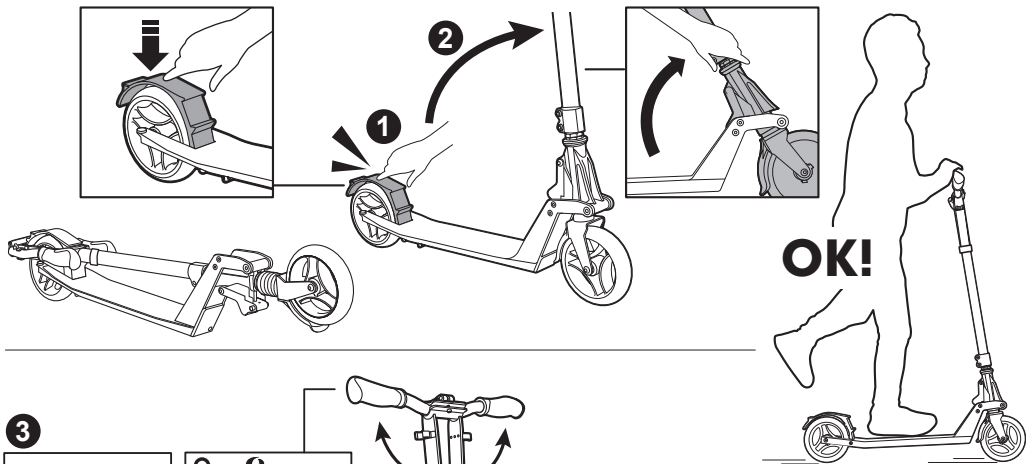

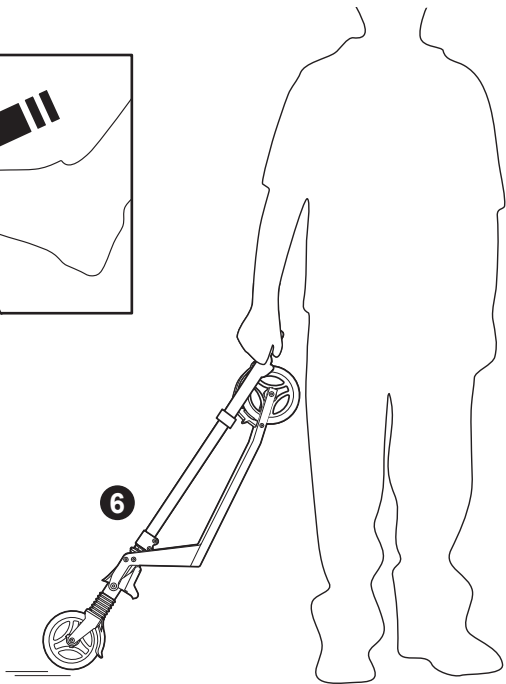
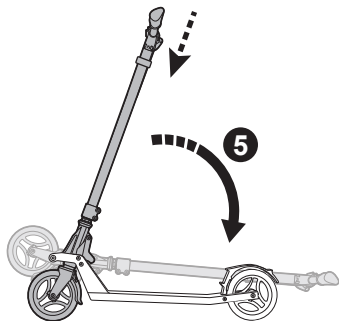
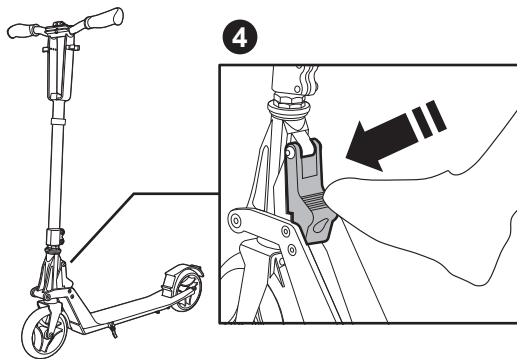

OWNER'S MANUAL	ENGLISH	P 6
MANUEL D'UTILISATION	FRANÇAIS	P 10
BENUTZERHANDBUCH	DEUTSCH	P 14
MANUAL DEL PROPIETARIO	ESPAÑOL	P 18
MANUALE D'USO	ITALIANO	P 22
GEBRUIKSHANDLEIDING	NEDERLANDS	P 26
MANUAL DE INSTRUÇÕES	PORTUGUÊS	P 30
INSTRUKCJA OBSŁUGI	POLSKI	P 34
BRUGSVEJLEDNING	DANSK	P 38
KÄYTTÖOPAS	SUOMALAINEN	P 42
ANVÄNDARMANUAL	SVENSKA	P 46
ΕΓΧΕΙΡΙΔΙΟ ΧΡΗΣΗΣ	ΕΛΛΗΝΙΚΑ	P 50
ИНСТРУКЦИИ ЗА УПОТРЕБА	БЪЛГАРСКИ	P 54
NÁVOD K POUŽITÍ	ČEŠTINA	P 58
MANUAL DE UTILIZARE	ROMÂNĂ	P 62
HASZNÁLATI ÚTMUTATÓ	MAGYAR	P 66

KULLANIM KILAVUZU
РУКОВОДСТВО ПО ЭКСПЛУАТАЦИИ
BRUKERHÅNDBOK
NÁVOD NA POUŽITIE
使用说明
使用説明
取扱説明書
설명서
دليل الاستخدام
ПОСІБНИК З ЕКСПЛУАТАЦІЇ
NAVODILA ZA UPORABO
LIETOTĀJA ROKASGRĀMATA
VARTOTOJO VADOVAS
OMANIKU MANUAAL
KORISNIČKI PRIRUČNIK

TÜRKÇE P 70
РУССКИЙ P 74
NORSK P 78
SLOVENČINA P 82
简体中文 P 86
繁體中文 P 90
日本語 P 94
한국어 P 98
عربي P 102
УКРАЇНСЬКИЙ P 108
SLOVENSKI P 112
LATVIEŠU P 116
LIETUVIŲ P 120
EESTI P 124
HRVATSKI P 128



CLASS A 100KG MAX

Keep the instructions for future reference.

NF-EN-14619:2019

READ THE INSTRUCTIONS PROVIDED BY THE MANUFACTURER BEFORE USING. MAXIMUM WEIGHT: 100 KG

Warnings

- The scooter is reserved for adolescents and adults. It is not a toy, but sports equipment for physical training, it is not intended for use in extreme sports such as jumping, ollie ramps, etc. This product should never be used at a skate park for an "aggressive" use (challenging skateboarding moves, etc.).
- Use with caution on a flat, clean, dry surface and, if possible, away from other users, and obey the road safety rules.
- Check local laws regarding scooter use, respect all the traffic rules and signs. Stay away from other pedestrians or users on public roads.
- Best when used on a flat, dry surface free of gravel and grease. Avoid bumps and drainage grates that might cause an accident.
- Warning! Protective equipment consisting of wrist protectors, gloves, knee pads, helmets and elbow pads should be worn.

Using the scooter

- **Before and after each use:** To prevent pinched fingers, carefully follow the instructions of unfolding and folding. Make sure that the locking mechanisms are securely locked:

- Check the height of the steering system and make sure that the nuts are tightened and the handlebars and front wheel are perpendicular.
- Check all connected elements; the brake and the wheel axles must be correctly adjusted, and must not be damaged.
- Also check the tire wear.

• During use:

- Standing on the scooter, with one hand on each handle, push with one of your feet to move forward. Proceed with caution at the start.
- Shoes are mandatory and we strongly recommend wearing pants and long sleeve shirts to avoid injury if you fall.
- The scooter does not include any headlights or lights. It is therefore not suitable for use at night or during periods when visibility is limited.

• Braking:

- A brake is located at the rear, when necessary, press down on it to slow down. Press down gradually to prevent skidding or loss of stability. The metal or aluminum brake may heat up after multiple uses. Avoid touching it during and after use.

Assembling the product

- The folding and unfolding operations of the scooter are to be done by a single person.
- During these operations, be careful you do not get your fingers stuck in the hinge and locking system.
- Make sure that the locking devices are properly engaged.

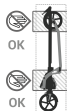

Warning! Risk of injury by pinching!

Do not insert your fingers into the shaded area indicated in the image.

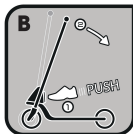

1 - Unfold the scooter

Step 1: Unpack the folded-up scooter from its box.

Step 2: One hand is pressing down on the rear brake and the other hand pulls away the bar from rear brake. Unfold the handle and front wheel upwards until the automatic lock secures the T-bar handles in upright position.

Step 3: Open the clamp lever on the T-bar. Pull out both parts of the T-bar handle from the double clips. Press in the spring-loaded buttons and insert both into the tube of the T-bar. Wiggle and turn a bit until their spring-loaded buttons align with the holes and fix the whole steering bar assembly in place. Close clamp lever.

2 - Adjust the handle bar

Open the clamp. Then press the spring-loaded button and pull the handlebar up or push it down with the other hand. Choose the suitable locking hole and make sure the spring-loaded button snaps securely in place. The adjustable T-bar handle can be adapted in height to suit the rider.

Three different positions are available.

Lock the clamp tight and securely when you have finished adjusting the height.

3 Positions:

- Low position: 85.5 cm
- Middle position: 90.5 cm
- High position: 95.5 cm

3 - Folding the scooter

- Before folding the scooter, set the T-bar to the lowest position and make sure the spring-loaded button snaps securely in place.
- Both hands on the handlebars, giving a slight kick pedal lock as shown in the **drawing 4**. Fold back the T-bar handle until it locks on the back brake with an audible click, as shown in the **drawing 5**.
- You can grip the scooter by the T-bar handle and pull it behind you for easy transport.
- For storage purposes, remove both parts of the T-bar handle from the T-bar.
- Open the clamp lever on the top of the handlebars, press down the spring-loaded buttons located on the top of the handlebars while pulling out the handlebars' grip sideways at the same time. Strings inside the tubes will hold the individual handlebars' grip together. Clip both grips of the T-bar handle into the clips on both sides of the steering bar.

DO NOT FORGET TO REGULARLY TIGHTEN THE DIRECTION BLOCKS TO AVOID MISALIGNMENT OR LOSS OF THE SCREW.

Care / Maintenance: regular maintenance is a safety commitment;

- **Wheel bearings:** avoid going through water, oil or sand as this can damage wheel bearings. To look after the wheel bearings, systematically check that the wheels turn properly by turning the scooter upside-down and using your hand to spin the wheels. If the wheels do not spin they must be removed to check their condition. First unscrew the wheel axle, remove the axle and detach the wheel, then carefully push the two wheel bearings out of their housing. If they are chipped or dented, new ones should be bought. If there is no visible damage, they must then be oiled. To do this, remove all traces of grease, mud or dust with a kitchen towel or cloth, and re-oil them with a grease spray or by leaving them to soak overnight in oil [turn them several times in the oil first]. Then reassemble the wheel bearings and axles, followed by the wheel, onto the scooter. Proceed in the same manner for the other wheel.
- **Wheels:** the wheels wear down with time if overly used on rough surfaces. In the interest of safety, they should be checked regularly and replaced if necessary.
- **Modifications:** the original product must by no means be modified except for the maintenance-related changes mentioned in these instructions.
- **Nuts, axles and other self-locking fixings:** these should also be checked regularly. They can become loose after a while in which case they should be tightened. They can become worn and not tighten properly, in which case they should be replaced.

Additional Info

For questions and inquiries please contact us at:
contact@globber.com

WARRANTY

The manufacturer warrants this product to be free of manufacturing defects for period of 2 years from date of purchase. This limited Warranty does not cover normal wear and tear, tire, tube or cables, or any damage, failure or loss caused by improper assembly, maintenance, or storage.

This Limited Warranty will be void if the product is ever

- used in a manner other than for recreation or transportation;
- modified in any way;
- rented

The manufacturer is not liable for incidental or consequential loss or damage due directly or indirectly to the use of this product.

Globber does not offer an extended warranty. If you have purchased an extended warranty, it must be honoured by the store at which it was purchased.

For your records, save your original sales receipt with this manual and write the product name below.

.....

Spare parts

To order spare parts for this product, please visit our website:
www.globber.com

CLASSE A 100KG MAX**Information à conserver****NF-EN-14619:2019****LIRE LES INSTRUCTIONS FOURNIES PAR LE FABRICANT,
AVANT UTILISATION.****POIDS MAXIMUM UTILISATEUR : 100 KG****Avertissements**

- La Trottinette est réservée aux adolescents et aux adultes. Ce n'est pas un jouet mais un article sportif pour un entraînement physique, il n'est pas prévu pour un usage de sports extrêmes tels que sauts, rampes ollies, etc. En aucun cas ce produit ne doit être utilisé en skate park pour un usage "agressif" (figures, etc...).
- A utiliser avec prudence sur une surface plane propre et sèche et si possible à distance des autres usagers en respectant la réglementation de la sécurité routière.
- Vérifier les lois locales concernant l'utilisation de la trottinette, respecter toutes les règles de la circulation et la signalisation. Éloignez-vous des autres piétons ou des usagers sur la voie publique.
- A utiliser de préférence sur une voie plane et propre, sans gravier ni graisse au sol. Éviter les bosses, grilles de drainage susceptibles de provoquer un accident.
- Attention ! Il convient de porter un équipement de protection composé de : protège-poignets, gants, genouillères, casque et coudières.

Utilisation de la trottinette

- **Avant et après toute utilisation :** Pour éviter de se pincer les doigts suivre scrupuleusement les instructions de dépliage et de pliage. Veiller à ce que les dispositifs de verrouillage soient bien enclenchés :
- Vérifier la hauteur du système de direction, le serrage des écrous, la perpendicularité guidon et roue avant.

- Vérifier l'ensemble des éléments de connexion : le frein, le système de blocage rapide de la colonne de direction, les axes des roues doivent être correctement ajustés et non-endommagés.
- Vérifier également le degré d'usure des roues.

• Pendant l'utilisation :

- Debout sur la trottinette, les deux mains sur chaque poignée, pousser avec un de vos deux pieds pour faire avancer. Procéder avec prudence au début.
- Les chaussures sont obligatoires et nous vous conseillons fortement de porter des pantalons, chemises à manches longues afin d'éviter de se blesser en cas de chute.
- La trottinette ne comporte pas de phares ou de lampes, Il convient donc de ne pas en pratiquer la nuit ou aux heures de visibilité limitée.

• Freinage :

- Un ralentisseur est situé à l'arrière, lorsque nécessaire, appuyer dessus pour ralentir. Il convient de presser de façon graduelle afin d'éviter des dérapages ou perte de stabilité. Le ralentisseur en métal ou aluminium peut s'échauffer après multiples freinages. Éviter de le toucher pendant et après utilisation.

Montage du produit

- Les opérations de pliage et de dépliage de la trottinette sont à effectuer par une seule personne.
- Lors de ces opérations faire attention de ne pas vous coincer les doigts dans le système d'articulation et de verrouillage
- Veiller à ce que les dispositifs de verrouillage soient bien enclenchés.

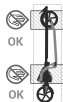

**Attention ! Risque de blessure par pincement !
Ne pas glisser les doigts dans la zone hachurée
indiquée ci-contre**

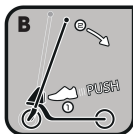

1 - Déplier la trottinette

Étape 1 : Déballez la trottinette pliée de son emballage.

Étape 2 : Une main appuyée sur le frein arrière et l'autre main tire la barre pour l'éloigner du frein arrière. Dépliez le guidon et la roue avant vers le haut jusqu'à ce qu'un verrouillage automatique bloque le guidon en T en position verticale.

Étape 3 : Ouvrez le levier de serrage sur la barre en T. Tirez les deux parties du guidon T-bar des deux attaches. Appuyez sur les boutons à ressort et les insérez tous les deux dans les tubes du guidon T-bar. Manœuvrer et tourner légèrement jusqu'à ce que leurs boutons à ressort s'alignent avec les trous et fixer l'ensemble du guidon. Fermez le levier de serrage.

2 - Régler le guidon

Ouvrir la patte de fixation. Puis, appuyer sur le bouton de verrouillage à ressort et tirer le guidon vers le haut ou le pousser vers le bas avec l'autre main.

Choisir le trou de verrouillage adapté et s'assurer que la goupille de verrouillage à ressort soit bien en place. La hauteur du guidon T-bar réglable peut être ajustée pour s'adapter au pilote. Trois positions différentes sont disponibles.

Verrouiller la patte de fixation en la serrant fermement lorsque le réglage est terminé.

3 Positions :

- Position basse : 85.5 cm
- Position intermédiaire : 90.5 cm
- Position haute : 95.5 cm

3 - Plier de la trottinette

- Avant de plier la trottinette, mettez le guidon en T dans la position la plus basse et assurez-vous que le bouton à ressort s'enclenche bien en place.
- Les deux mains sur le guidon, donner un léger coup de pied sur la pédale de verrouillage comme indiqué sur le **schéma 4**. Repliez le guidon en T jusqu'à ce qu'il s'enclenche sur le frein arrière en émettant un déclic sonore, comme illustré sur le **schéma 5**.
- Vous pouvez attraper la trottinette par le guidon en T et la tirer derrière vous pour faciliter le transport.
- Pour le rangement, retirez les deux parties du guidon en T de celui-ci.
- Ouvrez le levier de serrage de la barre en T, appuyez sur les boutons de verrouillage à ressort tout en tirant simultanément la pièce latéralement. Des ressorts présents à l'intérieur des tubes maintiennent les pièces individuelles ensemble. Attachez les deux parties du guidon en T dans les attaches des deux côtés de la barre de direction.

NOUBLIEZ PAS DE RESSERRER RÉGULIÈREMENT LES BLOCAGES DE DIRECTION AFIN D'ÉVITER DE PERDRE L'AXE OU L'ÉCROU.

Entretien / maintenance : un entretien régulier est un gage de sécurité :

- **Les roulements** : éviter de rouler dans l'eau, l'huile ou le sable, ce qui endommagerait vos roulements. Pour entretenir vos roulements, vérifier de façon régulière que les roues tournent de façon correcte en retournant la trottinette, et poussant les roues avec le doigt. Si les roues ne tournent pas, il faut alors les démonter pour vérifier leur état. D'abord dévisser l'axe de roue, enlever l'axe et dégager la roue, puis avec précaution pousser les 2 roulements en dehors de leur logement. S'ils sont ébréchés ou écrasés, Il convient d'en acheter de nouveaux. Si aucun dommage n'est apparent, il faut alors les huiler. Pour cela enlever avec un chiffon toute trace de graisse, boues ou poussières sur le roulement, puis les re-graisser soit avec un spray auto-graissant, soit en les faisant tremper une nuit dans de l'huile (faire tourner les roulements plusieurs fois dans l'huile avant de les laisser reposer). Puis remonter roulements et axes, puis roues sur la trottinette. Procéder de même pour l'autre roue.
- **Les roues** : Les roues s'usent avec le temps lorsqu'elles sont souvent utilisées sur des surfaces rugueuses. Pour des raisons de sécurité, elles doivent être régulièrement vérifiées et remplacées si nécessaire.
- **Modifications du produit** : il ne faut absolument pas modifier le produit d'origine en dehors de ce qui a été notifié dans les présentes instructions relatives à la maintenance.
- **Écrous, axes et autres fixations autobloquantes** : il convient également de les vérifier régulièrement. Ceux-ci peuvent se desserrer après un certain temps, auquel cas il faudra les resserrer, voire perdre de leur efficacité, auquel cas, il faudra les remplacer par des nouveaux.

Informations complémentaires

Si vous avez des questions, veuillez nous contacter à l'adresse suivante : contact@globber.com

GARANTIE

Le fabricant garantit que ce produit est exempt de défauts pendant une période de 2 ans à compter de la date d'achat. Cette garantie limitée ne couvre pas l'usure normale, les pneus, les tubes ou les câbles, ou tout dommage, défaillance ou perte causé par un assemblage, une maintenance ou un stockage incorrect.

La garantie limitée est annulée si le produit est

- utilisé pour un autre usage que les loisirs ou le transport ;
- modifié que quelque façon que ce soit ;
- loué

Le fabricant n'est pas responsable des pertes ou dommages accidentels ou consécutifs dus l'utilisation directe ou indirecte de ce produit.

Globber ne propose pas d'extension de garantie. Si vous avez acheté une extension de garantie, elle doit être honorée par le magasin par lequel elle a été achetée.

Pour vos dossiers, veuillez sauvegarder l'original de votre ticket de caisse avec ce manuel et écrivez le nom du produit.

.....

Pièces de rechange

Pour commander des pièces de rechange pour ce produit, veuillez visiter le site internet www.globber.com

**KLASSE A: MAX. 100 KG
ANLEITUNGEN AUFBEWAHREN.**

NF-EN-14619:2019

**BITTE LESEN SIE DIE MITGELIEFERTE ANLEITUNG
DES HERSTELLERS VOR DER NUTZUNG DURCH.
HÖCHSTGEWICHT 100 KG.**

Warnhinweise

- Der Tretroller darf nur von Jugendlichen und Erwachsenen benutzt werden! Der Roller ist kein Spielzeug, sondern ein Sportgerät zur Förderung der körperlichen Fitness. Er ist jedoch nicht für die Verwendung zu extremen Zwecken zugelassen, wie für Sprünge, Ollies usw. Unter keinen Umständen darf der Tretroller für eine "aggressive" Verwendung (Figuren usw.) in einem Skatepark benutzt werden!
- Der Roller darf nur auf ebenen, sauberen und trockenen Flächen unter Einhaltung der Straßenverkehrsordnung und, sofern möglich, in ausreichender Entfernung zu anderen Personen verwendet werden.
- Überprüfen Sie die lokalen Gesetze in Bezug auf Elektromobils, respektiere alle Verkehrsregeln und Zeichen. Bleiben Sie weg von anderen Fußgängern oder Benutzer auf öffentlichen Straßen.
- Der Roller ist vorzugsweise auf ebenen, geräumten, sauberen und trockenen Flächen zu benutzen. Unebenheiten und Ablaufgitter sind zu umfahren, da sie zu einem Unfall führen könnten.
- Achtung! Es ist Schutzausrüstung zu tragen: Handgelenkschützer, Handschuhe, Knieschützer, Helm und Ellenbogenschützer.
- Bei der Benutzung oder unmittelbar nach dem Fahren nicht den Radnabenmotor im Vorderrad berühren.

VERWENDUNG DES ROLLERS

- **Vor und nach jedem Gebrauch:** Um sich nicht die Finger einzuklemmen, strikt an die Anweisungen der Entfaltung und

Falten. Achten Sie darauf, dass alle Verriegelungen gut eingearastet sind:

- Überprüfen Sie, ob das Lenksystem die richtige Höhe hat, die Muttern fest sitzen und die Lenkstange rechtwinklig zum Vorderrad ausgerichtet ist.
- Überprüfen Sie alle Verbindungselemente: Die Bremse, das Schnellverriegelungssystem der Lenksäule und die Radachsen müssen korrekt eingestellt und dürfen nicht beschädigt sein.
- Überprüfen Sie auch den Verschleiß der Räder.

• **Während des Gebrauchs:**

- Umfassen Sie die Lenkgriffe mit beiden Händen, wenn Sie auf den Roller steigen, und stoßen Sie sich mit einem Fuß ab, um vorwärts zu rollen. Gehen Sie dabei zu Beginn sehr vorsichtig vor.
- Es sind unbedingt Schuhe zu tragen. Wir empfehlen darüber hinaus, lange Hosen und langärmelige Oberteile zu tragen, um Verletzungen bei einem Sturz zu vermeiden
- Der Roller besitzt keine Scheinwerfer oder Lampen und sollte daher nachts oder bei schlechter Sicht nicht benutzt werden.

• **Abbremsen:**

- Die Bremse befindet sich hinten und muss betätigt werden, um den Roller anzuhalten. Es empfiehlt sich, die Bremse nur schrittweise zu betätigen, um ein Rutschen des Rollers zu vermeiden und um nicht aus dem Gleichgewicht zu geraten. Die Bremse besteht aus Aluminium oder einem anderen Metall und kann sich bei einer raschen Folge von Bremsvorgängen aufheizen. Die Bremse darf während und unmittelbar nach dem Gebrauch nicht berührt werden.

Montage des Produkts

- Das Zusammen- und Ausklappen des Tretrollers darf lediglich von einer einzigen Person vorgenommen werden.
- Bei diesen Vorgängen sollten Sie darauf achten, dass Sie sich nicht die Finger im Klapp- und Einrastmechanismus einklemmen.
- Achten Sie darauf, dass die Sicherungselemente richtig eingerastet sind.

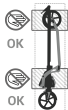

Achtung! Verletzungsgefahr durch Einklemmen! Ihre Finger in die unten gegen angegeben schraffierte Fläche Stecken Sie nicht

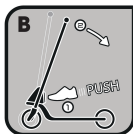

1-Ausklappen des Tretrollers

Schritt 1: Nehmen Sie den zusammengeklappten Roller aus dem Karton.

Schritt 2: Mit einer Hand die Hinterradbremse nach unten drücken und mit der anderen Hand die Stange von der Hinterradbremse wegziehen. Lenker und Vorderrad nach oben klappen, bis die automatische Verriegelung die Lenkerstange in aufrechter Position fixiert.

Schritt 3: Öffnen Sie die Halteklammer an der T-Stange. Ziehen Sie beide Griffe der T-Stange aus ihren Halteklammern heraus. Drücken Sie die federbelasteten Knöpfe und setzen Sie beide Griffe in die Rohre der T-Stange. Wackeln und drehen Sie ein bisschen, bis die federbelasteten Verschlussknöpfe mit den Löchern übereinstimmen, und befestigen Sie so die gesamte Lenkstangen-Baugruppe. Schließen Sie die Halteklammer.

2 - Die Lenkstange justieren

Öffnen Sie die Befestigungslasche. Drücken Sie dann den federbelasteten Verschlussknopf herunter und bewegen Sie die Lenkstange mit der anderen Hand nach oben oder unten. Wählen Sie ein geeignetes Verschlussloch aus und achten Sie darauf, dass der federbelastete Stift fest einrastet. Die justierbare T-Stange kann in ihrer Länge der Größe des Fahrers angepasst werden.

Es sind drei unterschiedliche Positionen verfügbar.

Schließen Sie die Befestigungslasche wieder fest und sicher, wenn Sie die Höhe fertig eingestellt haben.

3 Positionen:

- Unterste Position: 85.5 cm
- Mittlere Position: 90.5 cm
- Höchste Position: 95.5 cm

3 - Zusammenklappen des Tretrollers

- Vor dem Zusammenklappen des Rollers muss der Lenker in die niedrigste Position gestellt werden und der federbelastete Verschlussknopf richtig einrasten.
- Beide Hände am Lenker, so dass eine leichte Kick-Pedal Lock, wie in der Zeichnung **Abbildung 4**, Lenker zurück klappen, bis er mit einem hörbaren Klicken auf der Hinterradbremse einrastet, wie in **Abbildung 5** gezeigt.
- Für einen einfacheren Transport können Sie den Roller am Lenker anfassen und ihn hinter sich ziehen.
- Zur Lagerung beide Teile des Lenkers von der Lenkerstange entfernen.
- Klemmhebel an der Lenkerstange öffnen, die federbelasteten Arretierknöpfe nach unten drücken und gleichzeitig das Teil seitwärts herausziehen. Die Schnüre in den Rohren halten die einzelnen Teile zusammen. Die beiden Teile des Lenkers in den Klemmen an beiden Seiten der Lenkerstange befestigen.

BITTE NICHT VERGESSEN, DIE LENKRADSICHERUNGEN REGELMÄSSIG ANZUZIEHEN, UM DAS LÖSEN DER ACHSE ODER DER MUTTER ZU VERHINDERN.

Pflege / Wartung : regelmäßige pflege ist wichtig für die Sicherheit/

- **Radlager:** vermeiden sie Fahrten durch Wasser, öl oder Sand. die Radlager könnten beschädigt werden. Zur pflege der Radlager kontrollieren sie regelmäßig die Leichtgängigkeit der Räder. drehen sie dazu den Roller auf den Kopf und drehen sie die Räder mit der Hand. wenn sich die Räder nicht drehen, müssen sie abgebaut und kontrolliert werden. Dazu zunächst die Radachse lösen, die Achse abziehen und das Rad ausbauen; anschließend vorsichtig die beiden Lager aus ihrem sitz herausdrücken. wenn sie gebrochen oder eingedrückt sind, müssen sie durch neue ersetzt werden. Wenn kein schaden zu sehen ist, müssen sie geölt werden. Dazu mit einem Lappen alle spuren von fett, schlamm oder staub auf dem Lager entfernen; dann wieder Fett oder Spray mit einem Selbst-Schmierung oder durch Einweichen über Nacht in Öl (die Lager mehrfach im öl wenden und anschließend ruhen lassen). Danach Lager und Achse und anschließend die Räder wieder an den Roller anbauen. Beim anderen Rad in gleicher weise verfahren.
- **Räder:** Die Räder nutzen sich mit der Zeit ab, wenn sie sehr viel auf rauen Oberflächen benutzt werden. Sie sollten aus Sicherheitsgründen regelmäßig geprüft und gegebenenfalls ersetzt werden.
- **Veränderungen am Produkt:** das original Produkt darf keinesfalls verändert werden, abgesehen von den angaben in den vorliegenden hinweisen bezüglich der Wartung.
- **Muttern, Achsen und anderen Selbsthemmung Befestigungen:** sie müssen ebenfalls regelmäßig kontrolliert werden. Sie können sich nach einiger zeit lösen und müssen in diesem falle angezogen werden. Wenn sie ihre Wirksamkeit verlieren, müssen sie durch neue ersetzt werden.

Weitere Informationen

Für Fragen oder Auskünfte kontaktieren Sie uns bitte unter:
contact@globber.com

GARANTIE

Der Hersteller sichert zu, dass das Produkt für die Dauer von 2 Jahre ab Kaufdatum frei von Produktionsfehlern ist. Diese beschränkte Garantie gilt nicht für normale Abnutzung, Reifen, Rohre, Kabel oder jegliche Beschädigungen, Defekte und Verluste, die durch falschen Zusammenbau, falsche Wartung oder falsche Lagerung entstanden sind.

Die Garantie erlischt, wenn das Produkt jemals:

- anderweitig als zur Freizeitbeschäftigung oder als Beförderungsmittel verwendet wird;
- in irgendeiner Weise modifiziert wird;
- vermietet wird.

Der Hersteller haftet nicht für zufällige oder nachfolgende Verluste und Schäden, die beim direkten oder indirekten Umgang mit dem Produkt entstehen.

Globber gewährt keine erweiterte Garantie. Wenn Sie eine erweiterte Garantie erworben haben, muss diese bei dem Geschäft geltend gemacht werden, wo sie erworben worden ist.

Bewahren Sie bitte bei Ihren Unterlagen Ihren originalen Kassenbeleg zusammen mit dieser Bedienungsanleitung auf und notieren Sie die Produktname, die unten steht.

.....

Ersatzteile

Um Ersatzteile für dieses Produkt bestellen zu können, besuchen Sie bitte unsere Webseite www.globber.com

CLASE A: 100 KG MÁXIMO
ESTAS INFORMACIONES DEBEN CONSERVARSE.

NF-EN-14619:2019

LEER LAS INSTRUCCIONES PROPORCIONADAS POR EL FABRICANTE ANTES DE LA UTILIZACIÓN. PESO MÁXIMO DE USUARIO : 100 KG

Advertencias

- El Patinete se reserva a los adolescentes y a los adultos. No es un juguete sino un artículo deportivo para un entrenamiento físico, no está previsto para un uso de deportes extremos, como saltos, rampas ollies, etc. Nunca deberá utilizarse este producto en un skate park para un uso "agresivo" (figuras, etc...).
- Utilizar con prudencia sobre una superficie plana limpia y seca y, si fuera posible, a distancia de los otros usuarios respetando la reglamentación de la seguridad vial.
- Consulte las leyes locales con respecto al uso scooter, observar todas las normas de circulación y señales. Manténgase alejado de los otros peatones o usuarios de las vías públicas.
- Se utilizará preferiblemente en una vía plana y limpia, sin grava ni grasa en el suelo. Evitar los baches, alcantarillas, que pudieran causar un accidente.
- ¡Advertencia! Conviene llevar un equipo de protección compuesto por: muñequeras, guantes, rodilleras, casco y coderas.
- No toque el motor del buje situado en la rueda frontal cuando esté en uso o justo después de haberse montado.

Utilización del patinete

- **Antes y después de cualquier uso:** para evitar pellizcarse los dedos, siga escrupulosamente las instrucciones cuando pliegue y despliegue el patinete. Compruebe que los dispositivos de bloqueo están en su posición correcta: Tenga cuidado con que los dispositivos de bloqueo estén bien enganchados:
- Comprobar la altura del sistema de dirección, el apriete de las tuercas, la perpendicularidad del manillar y la rueda delantera.
- Comprobar todos los elementos de conexión: el freno, el sistema de bloqueo rápido de la columna de dirección, los

ejes de las ruedas deben estar ajustados correctamente y no estropeados.

- Comprobar también el grado de desgaste de las ruedas.
- **Durante la utilización:**
- De pie sobre el patinete, las dos manos en cada puño, empujar con uno de los dos pies para avanzar. Al principio, comenzar prudentemente.
- Los zapatos son obligatorios y le aconsejamos encarecidamente llevar pantalones y camisas de manga larga con el fin de evitar herirse en caso de caída
- El patinete no tiene faros ni bombillas. Por lo tanto, no es conveniente practicar con él por la noche o en horas de visibilidad limitada.
- **Frenado:**
- Un limitador de velocidad está situado en la parte posterior, cuando lo necesite, pulsar encima para reducir la velocidad. Conviene presionar de manera gradual para evitar derrapar o perder la estabilidad. El limitador de velocidad, de metal o de aluminio, puede recalentarse después de múltiples frenados. Evitar tocarlo durante y después de la utilización.

Montaje del producto

- Solo es necesario una persona para plegar y desplegar el patinete.
- Al realizar estas operaciones, ponga especial cuidado en no pellizcarse los dedos en el sistema de articulación y de bloqueo.
- Compruebe que los dispositivos de bloqueo están en su posición correcta.

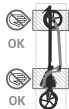

Advertencia! Peligro de lesiones por pellizco!
No introduzca los dedos en el área sombreada indica a continuación contra.

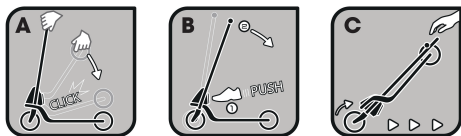

1 - Desplegar el patinete

Primera etapa: Saque el patinete plegado de su caja.

Segunda etapa: Una mano presiona el freno trasero y la otra tira hacia fuera de la barra del freno trasero. Despliegue el manillar y la rueda delantera hacia arriba hasta que el bloqueo automático asegure el manillar de la barra en T en posición vertical.

Tercera etapa: Abra la palanca de la abrazadera de la barra en T. Tire y saque ambas partes del manillar en T de los clips dobles. Presione hacia dentro los botones de resorte e insérteles en los tubos de la barra en T. Mueva y gire hasta que los botones de resorte estén en línea con los orificios y fije todo el conjunto del manillar en su lugar. Cierre la palanca de la abrazadera.

2 - Ajuste el manillar

Abra la pestaña de fijación. A continuación, presione el botón de resorte y tire del manillar hacia arriba, o presiónelo hacia abajo con la otra mano.

Elija el orificio de bloqueo adecuado y compruebe que la clavija de resorte se engancha correctamente en su lugar. El manillar en T ajustable se puede adaptar a la altura del usuario.

Posee tres posiciones diferentes.

Cierre bien y de forma segura la pestaña de bloqueo cuando haya terminado de ajustar la altura.

3 posiciones:

- Posición baja: 85.5cm
- Posición intermedia: 90.5 cm
- Posición alta: 95.5 cm

3 - Plegar el patinete

- Antes de plegar el patinete, ajuste la tija del manillar a la posición más baja y asegúrese de que el botón de resorte quede bien encajado en su sitio.
- Ambas manos en el manillar, dando un ligero bloqueo pedal de bombo como se muestra en el **dibujo 4**. Pliegue hacia atrás la barra en T del manillar hasta que se bloquee en el freno trasero con un clic sonoro. Como se ilustra en el **dibujo 5**.
- Puede agarrar el patinete por el manillar de la barra en T y arrastrarlo a su espalda para transportarlo con facilidad.
- Para guardarlo, retire ambas partes del manillar de la barra en T para sacarlas de la barra en T.
- Abra la palanca de la abrazadera de la barra en T, presione los botones de bloqueo accionados por resorte mientras saca la parte hacia el lado al mismo tiempo. Los cordones del interior de los tubos mantendrán unida la parte individual. Enganche las dos partes del manillar de la barra en T en los clips a ambos lados de la barra de dirección.

COMPRUEBE PERIÓDICAMENTE LOS BLOQUEOS DE DIRECCIÓN Y VUELVA A APRETARLOS CON EL FIN DE NO PERDER EL EJE O LA TUERCA.

Por seguridad, preocúpese por el mantenimiento del patinete

- **Los rodamientos:** evite rodar sobre agua, aceite o arena para no dañar los rodamientos. Estado de los rodamientos: compruebe con cierta frecuencia el buen giro de las ruedas. Dele la vuelta al patinete y haga girar las ruedas con las manos, en caso de que no giren, desmóntelo para comprobar su estado. Primero revise el eje de las ruedas, quite el eje y retire la rueda. Con cuidado, empuje los dos rodamientos hacia afuera, si están deformados o deteriorados, conviene comprar unos nuevos; si no hay daños aparentes, engráselos. Para eso, limpie con un paño los restos de grasa, lodo o polvo del rodamiento y engráselo con un spray específico o remójelos toda la noche en aceite (gire los rodamientos varias veces antes de dejarlos a remojo). Vuelva a montar rodamientos, ejes y ruedas sobre el patinete y haga lo mismo con la otra rueda.
- **Las ruedas:** Las ruedas se desgastan con el tiempo si se utilizan con demasiada frecuencia por superficies irregulares. Por motivos de seguridad, deben examinarse con regularidad y ser reemplazadas si es necesario.
- **Modificaciones del producto:** no modifique el producto original bajo ningún concepto aparte de lo ya notificado en las presentes instrucciones relativas al mantenimiento.
- **Tuercas, ejes y otros elementos de fijación autoblocantes:** compruébelos regularmente porque se pueden aflojar al cabo de cierto tiempo y habría que apretarlos. Si pierden eficacia, cámbielos por otros nuevos.

Información adicional

Si tiene dudas o preguntas, consúltenos en:
contact@globber.com

GARANTÍA

El fabricante garantiza que este producto está libre de defectos de fabricación por un periodo de 2 años a partir de la fecha de compra. La garantía limitada no cubre el desgaste normal, neumático, tubo o cables, o cualquier daño, fallo o pérdida causados por un montaje, mantenimiento o almacenamiento incorrectos. La garantía limitada quedará anulada en caso de que este producto

- sea utilizado para fines que no sean recreativos o como transporte;
- sea modificado en modo alguno;
- sea alquilado

El fabricante no se responsabiliza por pérdidas o daños incidentales o consecuentes directa o indirectamente del uso de este producto.

Globber no ofrece extensión de garantía. Si ha comprado una extensión de garantía, deberá ser respetada por el comercio donde se adquirió.

Guarde el recibo de compra original con este manual y anote el nombre del producto abajo.

.....

Piezas de repuesto

Para pedir piezas de repuesto para este producto, visite nuestra página web www.globber.com

CLASSE A: 100 KG MASSIMO
INFORMAZIONI DA CONSERVARE
NF-EN-14619:2019

**LEGGERE LE ISTRUZIONI FORNITE DAL
FABBRICANTE PRIMA DELL'UTILIZZO E
CONSERVARLE IN VISTA DI UNA LORO SUCCESSIVA
CONSULTAZIONE. PESO MASSIMO UTILIZZATORE:
100 KG**

Avvertenze

- Questo monopattino è riservato ad adolescenti e adulti. Non si tratta di un giocattolo, ma di un articolo sportivo dedicato all'allenamento fisico, non idoneo tuttavia per gli sport estremi, come salti, rampe, "ollie", ecc. Questo prodotto non deve mai essere utilizzato in uno skate-park in modo "aggressivo" (figure, acrobazie, ecc.).
- Utilizzare con prudenza, su superfici piatte, pulite e asciutte e, se possibile, lontano dalle altre persone, nel rispetto delle regole del codice della strada vigente.
- Controllare le leggi locali in materia di uso dello scooter, rispettare tutte le regole del traffico e dei segni. Stare lontano da pedoni o altri utenti su strade pubbliche.
- Utilizzare preferibilmente su una strada piatta e pulita, senza sassolini né grassi. Evitare gibbosità e griglie di deflusso, suscettibili di causare un incidente.
- Avvertenza! Consigliamo d'indossare indumenti di protezione, come: proteggi-polsi, guanti, ginocchiere, casco e gomitiere.

Utilizzo del monopattino

- **Prima e dopo ogni uso:** Per evitare di pizzicarsi le dita, seguire attentamente le istruzioni per aprire e piegare il monopattino. Verificare che i dispositivi di bloccaggio

siano attivati. Verificare che i dispositivi di blocco siano ben inseriti:

- Verificare l'altezza del sistema di direzione, lo stringimento dei dadi e la perpendicolarità del manubrio rispetto alla ruota anteriore.
- Verificare l'integralità degli elementi di connessione: il freno, il sistema di bloccaggio rapido della colonna di direzione e gli assi delle ruote devono essere correttamente regolati e non danneggiati.
- Verificare anche il livello d'usura delle ruote.

• **Durante l'utilizzo:**

- In piedi sul monopattino, con ambo le mani poggiate sul manubrio, spingere con un piede per muoversi in avanti. All'inizio, procedere con prudenza.
- È obbligatorio indossare un paio di scarpe e consigliamo vivamente d'indossare pantaloni e camicie a maniche lunghe per evitare di ferirsi in caso di caduta.
- Questo monopattino non integra fanali né lampade. Consigliamo quindi vivamente di non utilizzarlo di notte o nelle ore di scarsa visibilità.

• **Frenaggio:**

- Un sistema di frenaggio è fissato sul lato posteriore; quando necessario, premere il sistema suddetto con un piede per rallentare. Consigliamo di premere in modo graduale, per non rischiare di slittare o perdere l'equilibrio. Questo sistema di frenaggio, in metallo o alluminio, può riscaldarsi dopo molteplici frenaggi. Evitare di toccarlo con le mani durante e dopo l'utilizzo.

Montaggio del prodotto

- Le operazioni di chiusura e apertura del monopattino devono essere effettuate da una sola persona.
- In questa fase fare attenzione a non incastrare le dita nel sistema di articolazione e di bloccaggio.
- Verificare che i dispositivi di bloccaggio siano correttamente attivati.

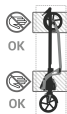

Avvertenza ! Pericolo di lesioni da schiacciamento!

Non inserire le dita nell'area ombreggiata indicata di seguito contro

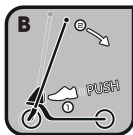

1 - Aprire il monopattino

Fase 1: Estrarre il monopattino dalla confezione.

Fase 2: Una mano preme il freno posteriore verso il basso e l'altra allontana la barra dal freno posteriore. Aprire l'impugnatura e la ruota anteriore verso l'alto fino a quando il blocco automatico fissa l'impugnatura della barra a T in posizione verticale.

Fase 3: Aprire la leva di bloccaggio sul manubrio. sganciare le due parti del manubrio dal fermaglio doppio. Premere i pulsanti a molla e inserirli nei tubi del manubrio. Ruotare e far oscillare leggermente il manubrio per allineare i pulsanti a molla con i fori e fissare il manubrio. Chiudere la leva di bloccaggio.

2 - Regolare il manubrio

Aprire il collarino a sgancio rapido. Quindi premere il pulsante a molla e alzare o abbassare il manubrio con l'altra mano.

Selezionare il foro di bloccaggio corretto e assicurarsi che il pulsante a molla scatti in posizione. Il manubrio regolabile può essere adattato all'altezza dell'utente.

Sono disponibili tre diverse posizioni.

Bloccare saldamente il collarino a sgancio rapido dopo aver regolato l'altezza.

3 Posizioni :

- Posizione bassa : 85.5cm
- Posizione media : 90.5 cm
- Posizione alta : 95.5 cm

3 - Chiudere il monopattino

- Prima di piegare il monopattino, impostare la barra a T nella posizione più bassa e assicurarsi che il pulsante caricato a molla si agganci saldamente in posizione.
- Entrambe le mani sul manubrio, dando un leggero blocco pedale, come mostrato nel **disegno 4**. Ripiegare l'impugnatura della barra a T finché non si blocca sul freno posteriore con uno scatto udibile, come mostrato nel **disegno 5**.
- È possibile afferrare lo scooter dall'impugnatura della barra a T e trascinarselo dietro per un facile trasporto.
- Per lo stoccaggio, rimuovere entrambe le parti dell'impugnatura della barra a T dalla barra a T.
- Aprire la leva di bloccaggio sulla barra a T, premere i pulsanti di bloccaggio caricati a molla e contemporaneamente estrarre la parte lateralmente. Le cordicelle all'interno dei tubi tengono insieme la singola parte. Agganciare le due parti dell'impugnatura della barra a T nei fermi su entrambi i lati della barra dello sterzo.

NON DIMENTICARE DI SERRARE REGOLARMENTE I SISTEMI DI BLOCCO DELLO STERZO PER EVITARE CHE L'ASSE O IL DADO NON SIANO IN POSIZIONE.

Manutenzione e riparazioni: una manutenzione regolare è una garanzia di sicurezza

- **Cuscinetti a sfera:** evitare di passare su pozze d'acqua, macchie d'olio o sabbia, perché ciò potrebbe danneggiare i cuscinetti a sfera. Per la manutenzione dei cuscinetti a sfera, verificare in modo periodico che le ruote girino correttamente mettendo il monopattino a testa in giù e facendo scorrere le ruote con le dita. Nel caso in cui le ruote non girino correttamente, sarà necessario smontarle per verificarne le condizioni. Prima di tutto svitare l'asse della ruota, rimuoverlo e liberare la ruota; poi, spingere con precauzione i 2 cuscinetti fuori dal loro alloggiamento. Nel caso in cui siano scheggiati o danneggiati, sarà necessario sostituirli con dei nuovi. Se non c'è nessun danno apparente, sarà necessario oliarli. Per far ciò, rimuovere, per mezzo di un panno o di carta assorbente, ogni traccia di grasso, fango e polvere presente sui cuscinetti a sfera; poi, lubrificarli di nuovo, sia utilizzando un apposito spray, sia immergendoli durante una notte intera in una bacinella di olio [far girare varie volte i cuscinetti nell'olio prima di lasciarli riposare]. Rimontare i cuscinetti, gli assi e le ruote sul monopattino e fare lo stesso per l'altra ruota.
- **Ruote:** le ruote si usurano col tempo se eccessivamente utilizzate su superfici ruvide. Per motivi di sicurezza, controllarle regolarmente e sostituirle se necessario.
- **Modifiche del prodotto:** fatta eccezione di quanto indicato dalle istruzioni relative alla manutenzione, è assolutamente sconsigliato di apportare qualsiasi tipo di modifica al prodotto originale.
- **Dadi, assi e altri fermi autobloccanti:** effettuare un controllo periodico di questi elementi, visto che possono svitarsi con il passare del tempo; se necessario, stringerli

di nuovo con attenzione. Nel caso in cui la loro efficacia sia insufficiente, sarà necessario sostituirli.

Informazioni aggiuntive

Per dubbi o domande, siamo a vostra disposizione all'indirizzo contact@globber.com

GARANZIA

Il costruttore garantisce questo prodotto contro difetti di fabbricazione per un periodo di 85.5 giorni dalla data di acquisto. Questa garanzia limitata non copre la normale usura, gomme, tubi o cavi e qualsiasi danno, malfunzionamento o perdita dovuti ad assemblaggio, manutenzione o stoccaggio scorretti. Questa garanzia limitata non è valida se il prodotto:

- è stato utilizzato per scopi non ricreativi o diversi dal trasporto;
- è stato modificato in qualsiasi modo;
- è stato affittato.

Il costruttore declina ogni responsabilità per perdite o danni incidentali o consequenziali dovuti direttamente o indirettamente all'uso del prodotto.

Globber non offre un garanzia estesa. Se è stata acquistata un'estensione della garanzia, rivolgersi al negozio presso cui è stata acquistata.

Conservare la prova di acquisto originale insieme a questo manuale e copiare il nome del prodotto di seguito.

.....

Parti di ricambio

Per ordinare parti di ricambio per questo prodotto, visitare il nostro sito web www.globber.com

**KLASSE A: 100 KG MAX
BEWAAR DEZE INFORMATIE.
NF-EN-14619:2019**

**LEES VOOR HET GEBRUIK DE DOOR DE FABRIKANT
MEEGELEVERDE GEBRUIKSAANWIJZING MAXIMUM
GEWICHT GEBRUIKER = 100 KG**

Waarschuwingen

- De step is bestemd voor adolescenten en volwassenen. Het is geen speelgoed maar een sportartikel ten behoeve van lichamelijke oefening; hij is niet bedoeld voor een gebruik in de categorie extreme sporten, zoals voor springen, skateboardhellingen, etc. In elk geval mag dit artikel niet voor "agressieve" toepassingen (figuren, e.d...) in een skatepark gebruikt worden.
- Met voorzichtigheid te gebruiken op een vlakke, schone en droge ondergrond en er dient zoveel mogelijk afstand te worden gehouden van andere gebruikers, met inachtneming van de veiligheidsvoorschriften voor het verkeer.
- Controleer de lokale wetgeving met betrekking tot gebruik van uw Scooter, respecteren alle verkeersregels en borden. Blijf uit de buurt van andere voetgangers of gebruikers op de openbare weg.
- Bij voorkeur te gebruiken op een vlakke en schone ondergrond, zonder steentjes of verontreinigingen met olie of vet. Vermijd hobbels, roosters e.d. die een ongeluk kunnen veroorzaken.
- Waarschuwing! Het is aanbevolen een beschermingsuitrusting te dragen bestaande uit: polsbeschermers, handschoenen, kniebeschermers, helm en elleboogbeschermers.

Gebruik van de step

- **Voor en na elk gebruik:** volg nauwgezet de instructies voor het in- en uitklappen van de step, om te vermijden dat uw vingers klem komen te zitten. Let erop dat de blokkeringen goed op hun plaats zitten:
 - Controleer de hoogteafstelling van het stuur, of de bouten goed zijn aangedraaid en of het stuur precies haaks staat t.o.v. het voorwiel.
 - Controleer alle bevestigingen: de rem, het snelvergrendelingssysteem van de stuurkolom, de assen van de wielen dienen correct te zijn afgesteld en mogen niet beschadigd of afgesleten zijn.
 - Controleer tevens de slijtage van het loopvlak van de wielen.
- **Tijdens het gebruik:**
 - Staande op de step, met beide handen op de handgrepen van het stuur, zet u zich met een voet af om de step in beweging te brengen. Ga in het begin voorzichtig te werk.
 - Het is verplicht schoenen te dragen en wij raden u sterk aan een lange broek en een blouse met lange mouwen te dragen om verwondingen bij een val te voorkomen.
 - De step is niet voorzien van lampen of verlichting. Het is daarom beter hem niet te gebruiken tijdens de nacht of op tijdstippen waarop het zicht beperkt is.
- **Remmen:**
 - Aan de achterzijde bevindt zich de rem; indien nodig, drukt u de rem met de voet in om te remmen. Het best drukt u de rem geleidelijk in, om slippen of verlies van het evenwicht te voorkomen. De rem van metaal of aluminium kan na meerdere keren gebruik heet worden. Raak hem daarom niet aan tijdens of na het gebruik.

Montage van het product

- Het in- en uitklappen van de step moeten door één enkele persoon gebeuren.
- Tijdens het in- en uitklappen erop letten dat de vingers niet klem komen te zitten in het beweegbare blokkeersysteem
- Let erop dat de blokkeringen goed op hun plaats zitten.



Waarschuwing! Gevaar voor letsel door knippen!

Steek uw vingers niet in het gearceerde gebied hieronder tegen geïndiceerd

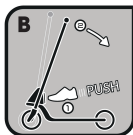

1 - De step uitklappen

Stap 1: Haal de opgeklapte step uit de verpakking.

Stap 2: Duw de achterrem met een hand omlaag en gebruik uw andere hand om de stang van de achterrem weg te trekken. Klap de handgreep en het voorwiel naar boven uit totdat het automatisch slot het T-stuur in een rechtopstaande positie vastzet.

Stap 3: Open de klemhendel op het T-stuur. Trek beide onderdelen van het T-stuur uit de dubbele klemmen.

Druk de veerknoppen in en breng ze beide in de buizen van het T-stuur aan. Wiebel en draai een beetje totdat de veerknoppen zich op één lijn met de gaten bevinden zodat het volledig stuur op de juiste plaats komt vast te zitten. Sluit de klemhendel.

2 - Het stuur aanpassen

Open de vastzetgreep. Druk de veerknop in en trek het stuur vervolgens omhoog of duw het omlaag met uw andere hand.

Kies het gewenste gat en zorg dat de veerknop volledig in het gat komt vast te zitten. De hoogte van het T-stuur kan worden aangepast naargelang de lengte van de bestuurder. U hebt keuze uit drie verschillende standen.

Maak de vastzetgreep stevig vast na het aanpassen van de hoogte.

3 Standen:

- Laagste stand: 85.5cm
- Middelste stand: 90.5 cm
- Hoogste stand: 95.5 cm

3 - De step inklappen

- Voordat u de scooter inklapt, zet u de T-balk in de laagste stand en zorgt u ervoor dat de verende knop goed vastklikt.
- Beide handen aan het stuur, waardoor een lichte basdrumpedaal slot, zoals weergegeven in de **intekening 4**. Klap het T-stuur naar achteren totdat het met een hoorbare klik op de achterrem vast komt te zitten, zoals weergegeven **intekening 5**.
- Voor een eenvoudig transport, houd de step bij het T-stuur vast en trek het achter u voort.
- Voordat u de step opbergt, maak beide handgrepen van het T-stuur los.
- Open de klemhendel op het T-stuur, duw de veerknoppen omlaag terwijl u de handgrepen tegelijkertijd zijdelings uit het stuur trekt. De koorden binnenin de buizen zullen de individuele delen samen houden. Breng beide delen van het T-stuur aan in de klemmen aan weerskanten van de stuurbuis.

VERGEET NIET DE STUURBLOKKERINGEN
 REGELMATIG
 AAN TE DRAAIEN ZODAT U DE AS OF DE MOER NIET
 VERLIEST.

Onderhoud: regelmatig onderhoud is een garantie voor veiligheid

- **De lagers:** voorkom ritten door water, olie of zand, hetgeen de lagers zou kunnen beschadigen. Om de lagers te onderhouden, controleert u regelmatig of de wielen goed draaien door de step om te keren en de wielen met de hand te draaien. Als ze niet draaien, demonteert u ze om hun staat te controleren. Draai eerst de wielas los, verwijder de as, maak het wiel los en duw voorzichtig de 2 lagers uit hun behuizing. Als ze beschadigd of geplet zijn, moeten er nieuwe worden aangeschaft. Als er geen beschadiging zichtbaar is, moeten ze geolied worden. Verwijder hiertoe met een stuk keukenrol elk spoor van vet, modder of stof op het lager. Vet ze vervolgens weer in met een zelf-smering spray of laat ze een nacht in staan in olie [draai de lagers meerdere malen in de olie rond en laat ze daarna rusten]. Daarna monteert u de lagers, de assen en de wielen weer terug op de step. Ga op dezelfde manier te werk voor het andere wiel;
- **De banden:** De achterwielen verslijten na verloop van tijd wanneer ze vaak op een ruwe ondergrond worden gebruikt. Uit veiligheidsoverwegingen, controleer de wielen regelmatig en vervang indien nodig.
- **Wijzigingen aan het product:** het oorspronkelijke product mag absoluut niet gewijzigd worden, behalve voor wat genoemd wordt in de onderhoudsinstructies.
- **Moeren, assen en andere zelfborgende bevestigingen:** deze moeten eveneens regelmatig worden gecontroleerd. Ze kunnen na een zekere tijd enigszins losdraaien; dan moeten ze weer worden aangehaald. Indien ze hun

doelmatigheid hebben verloren dienen ze door nieuwe te worden vervangen.

Extra informatie

Voor vragen en verzoeken, neem contact met ons op via: contact@globber.com

GARANTIE

De fabrikant waarborgt dit product vrij van fabricagedefecten te zijn voor een periode van 2 jaar vanaf de datum van aankoop. Deze beperkte garantie dekt geen normale slijtage, banden, buizen of kabels, of schade, storing of verlies veroorzaakt door een verkeerde montage, onderhoud of opslag.

Deze beperkte garantie is ongeldig als het product ooit:

- werd gebruikt voor een doel verschillend van recreatie of transport;
- op om het even welke manier werd aangepast;
- verhuurd

De fabrikant is niet aansprakelijk voor toevallige of voortvloeiende verlies of schade die op directe of indirecte wijze door het gebruik van dit product werd veroorzaakt. Globber biedt geen uitgebreide garantie aan. Als u een uitgebreide garantie hebt gekocht, moet de garantie worden gerespecteerd door de winkel waar u het hebt gekocht. Bewaar uw originele aankoopbewijs samen met deze handleiding voor uw administratie en noteer hieronder het productnaam van uw product.

.....

Reserveonderdelen

Om reserveonderdelen voor dit product te bestellen, bezoek onze website: www.globber.com

CLASSE A: 100 KG MÁX**Informações a reter****NF-EN-14619:2019****LER AS INSTRUÇÕES FORNECIDAS PELO FABRICANTE, ANTES DA UTILIZAÇÃO. PESO MÁXIMO DO UTILIZADOR: 100 KG****Avisos**

- A trotineta destina-se a adolescentes e adultos. Não se trata de um brinquedo, mas sim de um equipamento desportivo para exercício físico. Não se destina a uma utilização desportiva radical como, por exemplo, em saltos «ollies», etc. Este produto não deve, em caso algum, ser utilizado em parques de skates para uma utilização «radical» (manobras, etc.).
- Deve ser utilizado com prudência numa superfície plana, limpa e seca e, se possível, afastado dos outros utilizadores respeitando as normas de segurança rodoviária.
- Verificar as leis locais relativas à utilização de trotinetas e respeitar todas as normas de circulação e sinalização. Mantenha-se afastado dos outros peões ou dos utilizadores na via pública.
- Utilizar de preferência numa estrada plana e limpa, sem cascalho nem óleo no piso. Evitar lombas e grelhas de esgoto, suscetíveis de provocar um acidente.
- Atenção! Recomenda-se a utilização de um equipamento de proteção composto por: proteção de punhos, luvas, joelheiras, capacete e cotoveleiras.

Utilização da trotineta

- **Antes e após cada utilização:** Para evitar entalar os dedos, seguir rigorosamente as instruções para dobrar e desdobrar. Certificar-se de que os dispositivos de aperto estão bem encaixados:

- Verificar a altura do sistema de direção, o aperto das porcas, a perpendicularidade do guiador e da roda dianteira.
- Verificar todos os elementos de ligação: o travão, o sistema de bloqueio rápido da coluna de direção e os eixos das rodas devem estar devidamente regulados e não danificados.
- Verificar também o nível de desgaste das rodas.

• Durante a utilização:

- De pé sobre a trotineta, com as duas mãos em cada punho, dar impulso com um dos pés para fazer andar. Agir com prudência no arranque.
- Os sapatos são de uso obrigatório e recomendamos vivamente a utilização de calças e camisas de manga comprida de modo a evitar lesões em caso de queda.
- A trotineta não tem faróis ou luzes. Assim, recomenda-se que não utilize o produto à noite ou nas horas de visibilidade reduzida.

• Travagem:

- Existe um dispositivo de abrandamento na parte de trás. Quando necessário, carregar no mesmo para abrandar. Recomenda-se que vá carregando gradualmente, de modo a evitar derrapagens ou perda de estabilidade. O dispositivo de abrandamento, em metal ou alumínio, pode aquecer após várias travagens. Evitar tocar-lhe durante e após a utilização.

Montagem do produto

- As operações de dobragem e de desdobração da trotineta devem ser efetuadas por uma só pessoa.
- Durante estas operações, ter cuidado para não entalar os dedos no sistema de articulação e de aperto.
- Certificar-se de que os dispositivos de aperto estão bem encaixados.



Aviso! Risco de ferimentos por beliscar!
Não coloque os dedos na área sombreada abaixo indicado contra.

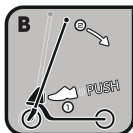

1 - Desdobrar a trotineta

Etapa 1: Retire a trotineta dobrada da respetiva caixa.

Etapa 2: Uma mão pressiona para baixo o travão traseiro e a outra mão distancia a barra do travão traseiro. Desdobre o guiador e a roda dianteira para cima até que o bloqueio automático fixe o guiador em T na posição vertical.

Etapa 3: Abra a alavanca da braçadeira na barra em T. Puxe para fora ambas as partes do guiador com barra em T a partir dos duplos cliques. Pressione os botões de mola e insira-os aos dois nos tubos da barra em T. Mova e rode um pouco até que os botões de fixação de mola fiquem alinhados com os orifícios, e fixe todo o conjunto do guiador no respetivo lugar. Feche a alavanca da braçadeira.

2 - Ajustar o guiador

Abra a presilha de fixação. A seguir, pressione o botão de fixação de mola e puxe o guiador para cima, ou pressione para baixo com a outra mão.

Escolha o orifício de fixação adequado e certifique-se de que a cavilha de fixação de mola fica no devido lugar. O guiador com barra em T ajustável pode ser adaptado em altura para se adequar ao utilizador.

Estão disponíveis três posições diferentes.

Fixe a presilha de fixação quando terminar de ajustar a altura.

3 Posições:

- Posição baixa: 85.5cm
- Posição média: 90.5 cm
- Posição alta: 95.5 cm

3 - Dobrar a trotineta

- Antes de dobrar a trotineta, coloque a barra em T na posição mais baixa e certifique-se de que o botão de mola encaixa devidamente no sítio.
- Ambas as mãos no guidão, dando um leve bloqueio pedal, , como mostrado no **desenho 4**. Volte a dobrar o guiador em T até que bloqueie no travão traseiro com um clique audível, conforme indicado no **desenho 5**.
- Pode segurar a trotinete pelo guiador em T e puxá-la atrás de si para facilitar o transporte.
- Para efeitos de armazenamento, remova ambas as partes do guiador em T da barra em T.
- Abra a alavanca de grampo na barra em T, prima os botões de bloqueio acionados por mola enquanto retira, ao mesmo tempo, a parte lateralmente. Os fios no interior dos tubos sustentam a peça individual. Aperte as duas partes do guiador em T nos cliques a ambos os lados da barra de direção.

NÃO ESQUECER DE APERTAR REGULARMENTE OS BLOQUEIOS DA DIREÇÃO PARA EVITAR PERDER O EIXO OU A PORCA.

Manutenção: uma manutenção regular é uma garantia de segurança

- **Os rolamentos:** evitar circular sobre a água, óleo ou areia, pois danifica os rolamentos. Para efetuar a manutenção dos rolamentos, verificar regularmente se as rodas giram corretamente, virando a trotineta e girando as rodas com os dedos. Se as rodas não girarem, é necessário desmontá-las para verificar o seu estado. Em primeiro lugar, desapertar o eixo da roda, retirá-lo e desencaixar a roda. Em segundo lugar, com precaução, empurrar os 2 rolamentos para fora do seu encaixe. Se estiverem gastos ou moídos, deverá comprar uns rolamentos novos. Se não houver quaisquer danos visíveis, então é necessário lubrificá-los. Para isso, retirar com um papel absorvente ou um pano todos os vestígios de óleo, lama ou poeiras existentes nos rolamentos, depois lubrificá-los com um spray lubrificante ou deixá-los embebidos em óleo durante a noite [fazer girar os rolamentos várias vezes no óleo antes de deixá-los repousar]. Depois, voltar a montar os rolamentos e os eixos e, em seguida, as rodas na trotineta. Proceder da mesma forma para a outra roda.
- **As rodas:** As rodas vão ficando gastas com o passar do tempo se usadas exageradamente em superfícies ásperas. Para sua segurança, elas deverão ser verificadas regularmente e mudadas, se necessário.
- **Modificações ao produto:** não se deve modificar de todo o produto de origem para além do que foi reportado nas presentes instruções relativas à manutenção.
- **Porcas, eixos e outras fixações autoblocantes:** recomenda-se igualmente a sua verificação regular. Estas peças podem, desapertar-se passado algum tempo, pelo

que deverão ser apertadas, perder a sua eficácia, pelo que deverão ser substituídas por umas novas.

Informação adicional

Caso tenha dúvidas, contacte-nos através de:
contact@globber.com

GARANTIA

O fabricante garante que este produto não tem defeitos de fabrico durante um período 2 anos a partir da data de compra. Esta garantia limitada não abrange o desgaste normal dos pneus, tubo ou cabos, nem quaisquer danos ou falhas devido a uma montagem, manutenção ou armazenamento inadequados. Esta garantia limitada será anulada se o produto:

- For usado de outro modo para além de recreação ou transporte;
- For modificado de algum modo;
- For alugado.

O fabricante não se responsabiliza por perdas ou danos incidentais ou consequenciais devido a uma utilização direta ou indireta deste produto.

A Globber não oferece uma extensão da garantia. Se adquiriu uma extensão da garantia, esta tem de ser honrada pela loja onde foi adquirida.

Para seu registro guarde o recibo original da venda com este manual e escreva o nome do produto em baixo.

.....

Peças sobresselentes

Para encomendar peças sobresselentes para este produto, visite o nosso website em www.globber.com

KLASA A: MAKS. 100 KG
Informacje do zachowania
NF-EN-14619:2019

**PRZED UŻYCIEM NALEŻY PRZECZYTAĆ WSZYSTKIE
INSTRUKCJE DOSTARCZONE PRZEZ PRODUCENTA.
MAKSYMALNA WAGA UŻYTKOWNIKA: 100 KG**

Ostrzeżenia

- Hulajnoga jest przeznaczona do użytkowania przez młodzież i osoby dorosłe. To urządzenie nie jest zabawką, a artykułem sportowym do ćwiczeń fizycznych. Nie nadaje się do uprawiania sportów ekstremalnych takich, jak skoki, jazda na rampie itd. W żadnym wypadku z produktu nie należy korzystać w skate parkach do jazdy „agresywnej” (akrobacje itp.).
- Należy go używać z zachowaniem ostrożności na płaskich, czystych i suchych nawierzchniach i w miarę możliwości w bezpiecznej odległości od innych użytkowników za zachowaniem zasad bezpieczeństwa na drodze.
- Należy sprawdzić lokalne przepisy dotyczące użytkowania hulajnogi, przestrzegać zasad przepisów drogowych i sygnalizacji. Należy zachować bezpieczną odległość od pieszych lub innych użytkowników na drogach publicznych.
- Zabawkę należy najlepiej używać na płaskiej i czystej drodze bez żwiru i smarów. Unikać używania w miejscach, gdzie znajdują się progi lub kratki ściekowe, które mogą spowodować wypadek.
- Ostrzeżenie! Należy zakładać wyposażenie ochronne obejmujące: ochraniacze na nadgarstki, rękawice, ochraniacze na kolana, kask i ochraniacze na łokcie.

Użytkowanie hulajnogi

- **Przed i po każdym użyciu:** aby zapobiec zakleszczeniu palców należy ściśle przestrzegać instrukcji rozkładania i składania. Należy zwracać uwagę, aby elementy blokujące ustawić w prawidłowym położeniu:
 - Sprawdzić wysokość ustawienia kierownicy, dokręcenie nakrętek, prostopadle ustawienie kierownicy względem koła przedniego.
 - Sprawdzić wszystkie elementy łączące: hamulce, system blokowania kolumny kierownicy, osie kół muszą być prawidłowo wyregulowane i nieuszkodzone.
 - Należy również sprawdzić stopień zużycia kół.
- **W trakcie użytkowania:**
 - Stojąc na hulajnodze, z obiema rękoma na uchwytach, należy odepchnąć się jedną z nóg w celu rozpoczęcia jazdy. Na początku należy zachować ostrożność.
 - Należy obowiązkowo zakładać buty. Zalecamy również zakładać spodnie, koszulkę z długimi rękawami, aby zapobiec obrażeniom ciała w razie upadku.
 - Hulajnoga nie jest wyposażona w oświetlenie, nie należy korzystać z niej w nocy lub przy ograniczonej widoczności.
- **Hamulce:**
 - Jeden hamulec znajduje się z tyłu, w razie potrzeby należy go nacisnąć z góry, aby zwolnić. Należy go naciskać stopniowo, aby uniknąć poślizgu lub utraty stabilności. Hamulec metalowy lub aluminiowy może nagrzać się po kilku hamowaniach. Należy unikać dotykania go w czasie i po użyciu.

Montaż produktu

- Składanie i rozkładanie hulajnogi może wykonać jedna osoba.
- Podczas wykonywania tych czynności, należy zwrócić uwagę, aby nie zakleszczyć palców w przegubach i elementach blokujących
- Należy zwracać uwagę, aby elementy mocujące były prawidłowo zaciśnięte.

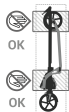

Ostrzeżenie! Ryzyko obrażeń ciała spowodowanych zakleszczeniem!
Nie wsuwać palców w strefę zakreśloną wskazaną obok

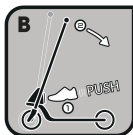

1 - Rozkładanie hulajnogi

Etap 1: Wypakuj złożoną hulajnogę z opakowania.

Etap 2: Jedną ręką wciska tylny hamulec a drugą wyciąga drążek z tylnego hamulca. Rozłóż uchwyt i przednie koło w górę aż automatyczna blokada zablokuje kolumnę w kształcie T w pozycji pionowej.

Etap 3: Otwórz dźwignię zacisku na kolumnie w kształcie T. Wyciągnij obie części kolumny w kształcie T z podwójnego klipsa. Wciśnij sprężynowe przyciski i włóż obie części do rur kolumny w kształcie T. Poruszaj i przekręć aż sprężynowe przyciski blokujące wyrównają się z otworami i przymocuj całą kierownicę. Zamknij dźwignię zacisku.

2 - Regulacja kierownicy

Otwórz łapę mocującą. Wciśnij następnie sprężynowy przycisk blokujący i wyciągnij kierownicę lub popchnij ją drugą ręką. Wybierz odpowiedni otwór blokujący i upewnij się, że sprężynowy sworzень blokujący zablokuje się w położeniu końcowym. Można ustawić wysokość regulowanej kolumny w kształcie T, by dostosować ją do użytkownika.

Dostępne są trzy różne pozycje.

Zablokuj łapę mocującą po ustawieniu wysokości.

3 położenia:

- Położenie dolne: 85.5cm
- Położenie środkowe: 90.5 cm
- Położenie górne: 95.5 cm

3 - Składanie hulajnogi

- Przed złożeniem skutera należy ustawić teownik w najniższej pozycji i upewnić się, że zatrzasnął się sprężynowy przycisk.
- Ustawić obie ręce na kierownicy, uderzyć lekko stopą w pedał blokowania, jak pokazano na **zrysunkiem 4**. Złóż kolumnę w kształcie T, aż zablokuje się na tylnym hamulcu ze słyszalnym kliknięciem, zgodnie **z rysunkiem 5**.
- Możesz chwycić hulajnogę za uchwyt kolumny w kształcie T i pchać ją przed sobą, by ułatwić transport.
- Przed przechowywaniem zdejmij obie części uchwytu w kształcie T z kolumny kierownicy.
- Otwórz dźwignię zacisku na kolumnie w kształcie T, wciśnij sprężynowe przyciski blokujące wyciągając jednocześnie część z boku. Paski wewnątrz rur przytrzymają obie części razem. Zaciśnij obie części uchwytu w kształcie T w zaciskach po obu stronach kierownicy.

NALEŻY PAMIĘTAĆ, ABY ZAWSZE ZACISKAĆ BLOKADY KIEROWNICY, ABY ZAPOBIEC ZGUBIENIU OSI LUB NAKRĘTKI.

Konserwacja/obsługa: regularna konserwacja stanowi gwarancję bezpieczeństwa

- **Łożyska:** unikać jazdy w wodzie, oleju lub piasku, aby zapobiec uszkodzeniu łożysk. Aby utrzymać łożyska w dobrym stanie, należy regularnie sprawdzać, czy koła obracają się prawidłowo, odwracając hulajnogę i obracając koła palcami. Jeżeli koła nie obracają się, należy je wymontować w celu sprawdzenia ich stanu. Należy najpierw odkręcić osł koła, wyjąć osł i zdjąć koło, następnie należy ostrożnie wypchnąć 2 łożyska z ich gniazda. Jeżeli są wyszczerbione lub zanieczyszczone, należy zakupić nowe łożyska. Jeżeli nie ma widocznych uszkodzeń, należy je posmarować olejem. W tym celu należy usunąć za pomocą szmaty ślady smaru, błota lub pyłu z łożyska, następnie nasmarować środkiem w sprayu lub zanurzyć na noc w oleju [obrócić łożyska kilka razy w oleju przed pozostawieniem]. Zamontować łożyska i osie, a następnie koła na hulajnodze. W ten sam sposób postąpić dla każdego koła.
- **Koła:** Koła zużywają się z czasem, jeśli są często używane na szorstkich powierzchniach. Ze względów bezpieczeństwa należy je regularnie kontrolować i w razie potrzeby wymienić.
- **Modyfikacje produktu:** nie należy w żadnym wypadku modyfikować oryginalnego produktu z wyjątkiem zaleceń podanych w niniejszej instrukcji, a dotyczących konserwacji.
- **Nakrętki, osie i inne mocowania samoblokujące:** Należy je regularnie sprawdzać. Mogą one, odkręcać się po pewnym czasie i w takim wypadku należy je dokręcić, istnieje ryzyko, że elementy te utracą swoje właściwości i w takim wypadku należy je wymienić na nowe.

Dodatkowe informacje

W razie pytań lub wątpliwości skontaktuj się z nami:
contact@globber.com

GWARANCJA

Producent gwarantuje, że produkt jest wolny od jakichkolwiek wad produkcyjnych 2 lata od daty zakupu. Ta ograniczona gwarancja nie obejmuje normalnego zużycia, opon, rur lub przewodów lub jakichkolwiek uszkodzeń, awarii lub strat spowodowanych niewłaściwym montażem, konserwacją lub przechowywaniem.

Ta ograniczona gwarancja stanie się nieważna, gdy produkt

- jest użyty w sposób inny niż do rozrywki lub transportu;
- jest zmieniony w jakikolwiek sposób;
- jest wypożyczony

Producent nie ponosi odpowiedzialności z tytułu strat ubocznych lub następczych lub uszkodzeń wynikających bezpośrednio lub pośrednio z używania produktu.

Globber nie proponuje przedłużonej gwarancji. Jeśli zakupiłeś przedłużoną gwarancję, będzie ona uznana przez sklep, w którym została zakupiona.

Zachowaj oryginalny paragon zakupu z niniejszą instrukcją i wpisz poniżej nazwa produktu.

.....

Części zamienne

Aby zamówić części zamienne do produktu, przejdź do strony internetowej www.globber.com

KLASSE A: MAKSIMUM 100 KG

Oplysningerne skal gemmes

NF-EN-14619:2019

LÆS PRODUCENTENS ANVISNINGER, INDEN DU BRUGER APPARATET.

BRUGERENS MAKSIMALE VÆGT: 100 KG

Advarsler

- Løbehjulet er forbeholdt unge og voksne. Det er ikke legetøj, men sportsudstyr til fysisk træning. Det er ikke egnet til brug til ekstrem sport, som for eksempel spring, ollies osv. Dette produkt må under ingen omstændigheder anvendes i en skatepark til "aggressiv" brug (figurløb osv...).
- Skal bruges med omtanke på en plan, ren og tør overflade og om muligt med afstand til andre brugere i overensstemmelse med trafiksikkerhedslovgivningen.
- Kontroller lokal lovgivning om brug af løbehjul, overhold alle færdsels- og signaleringsregler. Hold afstand til fodgængere eller brugere på offentlige veje.
- Skal fortrinsvis bruges på en plan og ren overflade uden småsten eller fedt på underlaget. Undgå ujævnheder og kloakriste, der kan fremkalde uheld.
- Advarsel! Du bør bære personligt beskyttelsesudstyr, som består af: håndledsbeskyttere, handsker, knæbeskyttere, hjelm og albluebeskyttere.

BRUG AF LØBEHJULET

- **Før og efter brug:** Anvisningerne for udfoldning og sammenfoldning skal følges meget nøje for at undgå at få fingrene i klemme. Sørg for at låsemekanismen er koblet godt ind:
- Kontroller retningsystemets højde, møtrikkernes stramning samt styrets og forhjulets lodrette stilling.
- Kontroller alle forbindelsesled: bremsen, systemet til hurtig blokering af retningskolonnen og hjulakserne skal være korrekt indstillet og må ikke være beskadiget.
- Kontroller også slitage på hjulene.

• Under brug:

- Når du står på løbehjulet, skal du have de to hænder på hvert håndtag, og du skal skubbe med en af dine fødder for at komme frem. Kør forsigtigt i starten.
- Du skal bære sko, og vi anbefaler dig kraftigt at bære bukser og langærmet bluse for at undgå sår, hvis du falder.
- Løbehjulet har ikke lygter eller lamper, du bør således ikke bruge det om natten eller på tidspunkter med nedsat sigtbarhed.

• Bremsning:

- Der sidder en bremse bagpå. Når det er nødvendigt, trykkes den ned for at sænke farten. Du skal trykke gradvist for at undgå at skride eller miste stabilitet. Bremseskiven i metal eller aluminium kan blive varm efter mange bremsninger. Undgå at røre den under og efter brug.

Montering af produktet

- Håndtering i forbindelse med foldning og udfoldning af løbehjulet skal udføres af en enkelt person.
- Under disse handlinger skal du være forsigtig med ikke at få fingrene i klemme i led- og lukningssystemet.
- Sørg for, at låsesystemet er koblet godt ind.



Advarsel! Advarsel! Risiko for at få fingrene i klemme!

Før ikke fingrene ind i den skraverede zone vist ved siden af

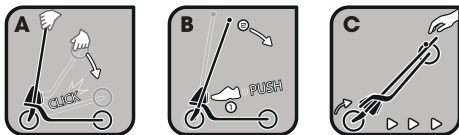

1 – Udfoldning af løbehjulet

Trin 1: Tag den foldede scooter ud af emballagen.

Trin 2: Den ene hånd trykker bagbremsen ned, og den anden hånd trækker stangen væk fra bagbremsen. Fold styret ud og forhjulet opad, indtil den automatiske lås holder det T-formede styr fast i opretstående position.

Trin 3: Åbn spændegreb på T-styret. Træk begge dele af T-styret ud af de dobbelte klemmer. Tryk ind på de fjederbelastede knapper, og indsæt dem begge i rørene på T-styret. Vrik og drej lidt, indtil de fjederbelastede låseknapper sidder ud for hulleme og holder hele styret fast.
Luk spændegrebet igen.

2 - Juster styret

Træk i fastgørelsesøjet. Tryk derefter ned på den fjederbelastede låseknop, og træk håndtaget op, eller skub det ned med den anden hånd.

Vælg det passende låsehul, og sørg for, at den fjederbelastede låsetap klikker sikkert på plads. Det justerbare T-styr kan justeres i højden, så det passer til brugeren.

Tre forskellige positioner til rådighed.

Fastgørelsesøjet låses og sikres, når du er færdig med at justere højden.

3 positioner:

- Lav position: 85.5cm
- Middel position: 90.5 cm
- Høj position: 95.5 cm

3 – Sammenfoldning af løbehjulet

- Inden scooteren foldes sammen, skal T-stangen sænkes helt og sikre dig, at den fjederbelastede knap klikker sikkert på plads.
- Med begge hænder på styret, giv et let spark på spærrepedalen som vist på **tegning 4**. Fold T-styret tilbage, indtil du kan høre det låses fast på bagbremsen, som vist på **tegning 5**.
- Du kan tage fat i scooterens T-styr og trække den bag dig, så den er let at transportere.
- I tilfælde af opbevaring tages T-styrets to dele af T-styret.
- Åbn spændehåndet på T-stangen, tryk ned på de fjederbelastede låseknapper, og træk delen sidelæns ud på samme tid. Snore inde i rørene sørger for at holde de enkelte dele sammen. Sæt de to dele af T-håndtaget ind i klemmerne på begge sider af styrestangen.

HUSK AT STRAMME STYRESTANGENS BLOKERINGER JÆVNLIGT FOR AT UNDGÅ AT MISTE AKSLEN ELLER MØTRIKKEN.

Vedligeholdelse: regelmæssig vedligeholdelse er en garanti for sikkerheden

- **Kuglelejer:** undgå at køre i vand, olie eller sand. Det kan skade dine kuglelejer. For at vedligeholde dine kuglelejer skal du jævnlige kontrollere, at hjulene drejer korrekt om ved at køre scooteren tilbage og ved at skubbe hjulene med fingrene. Hvis hjulene ikke drejer, skal de afmonteres for at kontrollere deres tilstand. Skru hjulaksen løs, fjern akslen og tag hjulene af. Du skal derefter forsigtigt skubbe de to kuglelejer ud af deres leje. Hvis de er skårede eller klemte, skal du købe nogle nye. Hvis der ikke er synlige skader, skal de smøres. For at gøre dette skal alle spor af fedt, snavs og støv fjernes fra kuglelejerne med en klud. Derefter smøres de med en selvfedtende spray eller ved at lade dem ligge i olie natten over [vend kuglelejerne flere gange i olien, inden du lader dem ligge]. Monter derefter kuglelejer og akser igen og demæst hjulene på løbehjulet. Gør det samme med det andet hjul.
- **Hjulene:** Hjulene vil slides med tiden, når der køres på ru eller ujævne overflader. For løberens egen sikkerhed, skal hjulene efterses regelmæssigt og – om nødvendigt – udskiftes.
- **Ændringer af produktet :** Man må under ingen omstændigheder ændre det oprindelige produkt ud over det, der er oplyst i denne brugsanvisning om vedligeholdelse.
- **Møtrikker, akser og andre selvblokerende fastgørelser:** De skal ligeledes kontrolleres jævnlige. De kan, enten løsnes efter et stykke tid. I dette tilfælde skal de strammes igen, miste deres virkeevne, i dette tilfælde skal de udskiftes med nye.

Yderligere oplysninger

For spørgsmål og forespørgsler kontakt os venligst på:
contact@globber.com

GARANTI

Fabrikanten garanterer, at dette produkt er uden fabrikationsfejl i en periode på 2 års fra købsdatoen. Denne begrænsede garanti dækker ikke almindeligt slid, dæk, rør eller kabler eller eventuelle skader, fejl eller tab, der skyldes ukorrekt samling, vedligeholdelse eller opbevaring.

Denne begrænsede garanti vil være ugyldig, hvis produktet nogensinde

- bruges til andet end fritid eller transport
- modificeres på nogen som helst måde
- udlejes

Fabrikanten er ikke ansvarlig for direkte eller indirekte tab eller skader, der direkte eller indirekte er forbundet med brugen af dette produkt.

Globber giver ikke udvidet garanti. Hvis du har tilkøbt en udvidet garanti, skal den indfris af butikken, hvor den er købt.

Med henblik på dokumentation: Gem din originale kvittering sammen med vejledningen, og skriv produktnavn nedenfor.

.....

Reserve dele

Reserve dele til denne vare bestilles ved at besøge vores hjemmeside www.globber.com

LUOKKA A: ENINTÄÄN 100 KG
KÄYTTÖPASSÄilytä nämä ohjeet
NF-EN-14619:2019

LUE VALMISTAJAN TOIMITTAMAT OHJEET ENNEN KÄYTTÖÄ.
KÄYTTÄJÄN ENIMMÄISPAINO: 100 KG

Varoituksia

- Potkulautaa on tarkoitettu nuorille ja aikuisille. Se ei ole lelu vaan fyysisen kunnon kohentamiseen tarkoitettu urheiluväline, eikä sitä ole tarkoitettu extreme-lajeihin, kuten hyppyihin, mäenlaskuun, ollie-temppuihin tms. Tuotetta ei saa missään tapauksessa käyttää rullalautailupuistoissa aggressiivisiin temppuihin (kuvioihin ym.).
- Käytä varoen ainoastaan puhtaalla ja tasaisella pinnalla, mahdollisuuksien mukaan kaukana muista tienkäyttäjistä, ja noudata liikenneturvallisuusmääryksiä.
- Tarkista paikalliset potkulaudan käyttöä koskevat lait ja noudata kaikkia liikennesääntöjä, -merkkejä ja -valoja. Pysytele kaukana muista jalankulkijoista ja tienkäyttäjistä yleisellä tiellä.
- Käytä mieluiten tasaisella ja puhtaalla tieosuudella, jolla ei ole soraa eikä rasvaa. Vältä kuoppia ja viemärien kansia ja ristikoita, jotka voivat aiheuttaa onnettomuuksia.
- Varoitus! Käytä henkilökohtaisia suojavarusteita: rannesuojia, suojäkäsineitä, polvisuojia, kypärää ja kynnärsuojia.

Potkulaudan käyttö

- **Ennen käyttöä ja sen jälkeen:** Jotta sormet eivät jää puristuksiin, on noudatettava tarkasti avaus- ja kokoontaitto-ohjeita. Varmista, että lukitukset ovat kunnolla kiinni:
- Tarkista ohjausjärjestelmän korkeus, mutterien kiristys sekä ohjaustangon ja etupyörän kohtisuoruus.
- Tarkista kaikki liitososat: jarru ja ohjauspylvään pikalukitusjärjestelmä sekä pyörien akselit, joiden on oltava oikein kohdistettu ja vahingoittumattomat.
- Tarkista myös renkaiden kulumisaste.

• Käytön aikana:

- Nouse seisomaan potkulaudalle kumpikin käsi kädensijoilla ja potkaise toisella jalalla vauhtia, niin lähdet eteenpäin. Liiku aluksi varoen.
- Kenkien käyttö on pakollista. Suosittelemme ankarasti käyttämään housuja ja pitkähihaista paitaa, jotta vältät kaatumisesta johtuvat loukkaantumiset.
- Potkulaudassa ei ole valoja tai merkkilamppuja, joten sitä ei pidä käyttää yöllä eikä näkyvyyden ollessa rajallinen.

• Jarrutus:

- Laudan takana on hidastin, jota painamalla vauhti hidastuu. Paina sitä vähitellen, ettei lauta rupea liukumaan tai ettei tasapainosi horju. Metallista tai alumiinista valmistettu hidastin voi kuumentua toistuvasta käytöstä. Älä koske siihen käytön aikana ja jälkeen.

Tuotteen asentaminen

- Potkulaudan avauksen ja taiton saa tehdä vain yksi henkilö kerrallaan.
- Ole varovainen näiden vaiheiden aikana, ettet jätä sormiasi taitto- ja lukitusjärjestelmän väliin.
- Tarkista, että lukituslaitteet ovat asianmukaisesti paikoillaan.



Huomio! Vaara saada vammoja puristumisen takia!

Älä liu'uta sormeja ohessa merkitylle viivoitetulle alueelle.

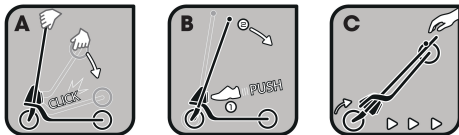

1 - Potkulaudan avaaminen

Vaihe 1: Pura taitettu potkulauta laatikosta.

Vaihe 2: Paina toisella kädellä takajarrua alas ja vedä toisella kädellä tankoa irti takajarrusta. Taita ohjaustankoa ja etupyörää ylöspäin, kunnes automaattinen lukko kiinnittää T-tankokahvan pystyasentoon.

Vaihe 3: Avaa T-tangon kiinnitysvipu. Vedä molempia T-tankokahvan osia ulospäin kaksoiskiinnikkeistä. Paina jousikuormitteisia painikkeita ja työnnä molemmat osat T-tangon putkiin. Heiluta ja käännä hieman kunnes jousikuormitteiset lukituspainikkeet kohdistuvat reikiin ja kiinnitä koko ohjaustankokokoonpano paikalleen. Sulje kiinnitysvipu.

2 - Ohjaustangon säätäminen

Avaa kiinnityskorvake. Paina sitten alas jousikuormitteinen lukituspainike ja vedä ohjaustanko ylös tai paina se alas toisella kädellä.

Valitse sopiva lukitusreikä ja varmista, että jousikuormitteinen lukituspainike napsahtaa kunnolla paikalleen. Säädettävän T-tankokahvan korkeus voidaan säätää ajajalle sopivaksi.

Käytettävissä on kolme eri vaihtoehtoa.

Lukitse kiinnityskorvake kunnolla kireälle, kun olet saanut korkeuden säädettyä.

3 asentoa :

- Ala-asento : 85.5cm
- Keski-asento : 90.5 cm
- Yläasento : 95.5 cm

3- Potkulaudan taitto

- Ennen potkulaudan taittoa aseta T-tanko alimpaan asentoon, ja varmista, että jousikuormitteinen painike napsahtaa kunnolla paikalleen.
- Pidä molemmat kädet ohjaustangossa ja potkaise lukituspoljinta **piirroksessa 4**. Taita T-tankokahva taaksepäin, kunnes se lukittuu takajarruun napsahtaen, kuten näytetään **piirroksessa 5**.
- Voit tarttua potkulautaan T-tankokahvasta ja kuljettaa sitä helposti perässä vetämällä.
- Poista T-kahvatangon molemmat osat T-tangosta säilytyksen takia.
- Avaa T-tangon kiinnitysvipu, paina jousikuormitteiset lukituspainikkeet alas vetäen samalla osaa sivulle päin. Putkien sisäpuolella olevat jouset pitävät yksittäiset osat paikoillaan. Kiinnitä T-ohjaustangon kaksi osaa ohjaustangon kummallakin puolella oleviin kiinnikkeisiin.

MUISTA KIRISTÄÄ OHJAUKSEN LUKOT SÄÄNNÖLLISESTI, JOTTA AKSELI TAI RUUVI EIVÄT IRTOA.

Huolto: säännöllinen huolto takaa turvallisuuden

- **Laakerit** : älä aja vedessä, öljyssä äläkä hiekassa, sillä ne vahingoittavat laakereita. Huolla laakereita tarkistamalla säännöllisesti, että pyörät pyörivät asianmukaisesti. Käännä skootteri ylösalaisin ja pyöritä pyöriä sormin. Jolleivät pyörät pyöri, ne on irrotettava kunnan tarkistamista varten. Löysää ensin pyörän akseli, irrota akseli ja vapauta pyörä. Työnnä sen jälkeen 2 laakeria varovasti ulos pesästään. Jos niissä on säröjä tai liitistymiä, osta uudet. Jollei niissä näy mitään vikaa, ne on öljyttävä. Poista talouspaperilla tai pyyhkeellä kaikki rasva-, loka- ja pölyjäämät laakerista ja rasva ne joko käyttämällä voiteluainesuihketta tai upottamalla ne yöksi öljykylpyyn [pyöritä laakereita useita kertoja öljyssä, ennen kuin jätät ne öljyyn]. Asenna laakerit ja akselit tämän jälkeen takaisin, ja asenna pyörät potkulautaan. Tee samoin toiselle pyörälle.
- **Pyörät**: Pyörät kuluvat ajan myötä, jos niitä käytetään paljon karkeilla pinnoilla. Turvallisuuden takia ne tulee tarkastaa säännöllisesti ja vaihtaa tarvittaessa.
- **Tuotteen muutokset**: Alkuperäistä tuotetta ei saa missään tapauksessa muuttaa sen alkuperäisestä kunnosta, joka on kuvattu näissä huolto-ohjeissa.
- **Mutterit, akselit ja muut itsestään lukittuvat kiinnikkeet**: Tarkista nämä säännöllisesti. Ne voivat nimittäin, löystyä ajan mittaan, jolloin ne on kiristettävä, tai kulua, jolloin ne on vaihdettava uusiin.

Lisätieto

Jos sinulla on kysymyksiä tai muita asioita, ota yhteyttä osoitteella: contact@globber.com

TAKUU

Valmistaja antaa tälle tuotteelle valmistusvikoja koskevan takuun 2 vuoden ajaksi ostopäivästä. Tämä rajoitettu takuu ei kata normaalia kulumista, renkaita, putkia tai kaapeleita tai virheellisen kokoamisen, huollon tai säilytyksen aiheuttamia vaurioita tai menetyksiä.

Rajoitettu takuu mitätöityy, jos tuotetta on

- käytetty muuhun tarkoitukseen kuin virkistykseen ja kulkemiseen;
- muutettu jollain tavalla;
- vuokrattu

Valmistaja ei ole vastuussa tahattomista tai seuraamuksellisista menetyksistä tai vaurioista, jotka johtuvat suoraan tai välillisesti tämän tuotteen käytöstä.

Globber ei tarjoa laajennettua takuuta. Jos olet ostanut laajennetun takuun, sen antaa paikka, josta takuun ostit.

Säilytä alkuperäinen ostokuitti sekä tämä käyttöopas ja kirjoita tuotteen nimi tähän alle.

.....

Varaosat

Voit tilata varaosia tuotteeseen käymällä verkkosivustolla www.globber.com

KLASS A: MAX. 100 KG**ANVÄNDARMANUAL** Spara informationen

NF-EN-14619:2019

LÄS ANVISNINGARNA FRÅN TILLVERKAREN INNAN DU ANVÄNDER PRODUKTEN.**ANVÄNDARENS MAXVIKT: 100 KG****Varningar**

- Sparkcykeln är endast avsedd för tonåringar och vuxna. Det är ingen leksak, utan ett träningsredskap. Den är inte avsedd för extrema övningar såsom hopp, ramper, mm. Under inga förhållanden får den användas för «aggressiv» körning i skateparker (figurer och liknande).
- Används med försiktighet på jämna, rena och torra underlag och om möjligt på avstånd från andra trafikanter och med respekt för trafikregler och trafiksäkerhet.
- Ta reda på lokala bestämmelser för användning av sparkcykel, följ alla trafikregler, trafikljus och vägmärken. Håll avstånd till fotgängare och andra trafikanter på allmänna platser.
- Används helst på jämnt och rent underlag utan grus eller hala föroreningar. Undvik gupp och avloppsgaller som kan orsaka en olycka.
- Varning! Det är lämpligt att bära skyddsutrustning bestående av: handledsskydd, handskar, knäskydd, hjälm och armbågsskydd.

Användning av sparkcykeln

- **Före och efter varje användning:** För att undvika att klämma fingrarna följ noga instruktionerna för utvikning och hopvikning. Se till att låsanordningarna är korrekt inställda.
- Kontrollera att styret har rätt höjd, att alla muttrar är åtdragna, att styret och framhjulet är rätt riktade.
- Kontrollera alla monteringspunkter: bromsen, styrstängens snabbblåsningssystem, hjulaxlarna måste vara rätt justerade och oskadade.
- Kontrollera även om hjulen är slitna.

• Under användningen:

- Stå på sparkcykeln med båda händerna på styret, skjut på med en fot för att göra fart. Var försiktig i början.
- Sparkcykeln saknar belysning, det är alltså olämpligt att köra i mörker eller när sikten är begränsad.

• Bromsning:

- Det finns en broms baktill. Tryck på den när du behöver sänka farten. Tryck försiktigt och i etapper, så att du inte slirar eller tappar balansen. En broms av metall eller aluminium kan bli varm efter många inbromsningar. Rör inte vid den under och efter användningen. Åk inte barfota och ha helst långbyxor, långärmad skjorta eller tröja så att du inte skrapar dig om du kör omkull.

Montering av produkten

- Hopvikning och utvikning av sparkcykeln ska utföras av endast en person.
- Var försiktig så att du inte klämmer fingrarna i leder och låsningar när du utför dessa åtgärder.
- Se till att låsanordningarna är korrekt inställda.

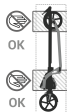

Varning! Risk för klämskador!
För inte in fingrarna i det skuggade området som visas ovan.

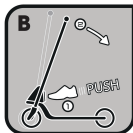

1 - Vika ut sparkcykeln

Steg 1: Packa upp den hopfällda sparkcykeln ur kartongen.

Steg 2: Den ena handen trycker ner bakbromsen och den andra handen drar bort stängens från bakbromsen. Dra handtaget och framhjulet uppåt tills det automatiska låset säkrar T-stängens handtag i upprätt läge.

Steg 3: Öppna klämspaken på T-stängens. Dra ut det T-formade handtagets båda delar ur de dubbla klämmorna. Tryck in de fjäderbelastade knapparna och för in de två delarna i T-handtagsrören. Vrid och vänd lite grann tills de fjäderbelastade knapparna riktas upp mot hålen och fixerar hela styrstångsenheten på plats. Stäng igen klämspaken.

2 - Justering av styrhandtaget

Öppna fästklacken. Tryck sedan in den fjäderbelastade läsknappen och dra styrhandtaget uppåt eller skjut det nedåt med den andra handen.

Välj passande hål för låsning och se till att det fjädrande låsstiftet snäpper in säkert på plats. Det ställbara T-formade handtaget kan justeras i höjdlöd för att passa användaren.

Det finns tre olika lägen.

Lås fästklacken ordentligt och fast sedan du avslutat höjdställningen.

3 positioner:

- Nedre positionen: 85.5cm
- Mellersta positionen: 90.5 cm
- Högsta positionen: 95.5 cm

3 - Vika ihop sparkcykeln

- Innan skotem viks ihop ställ in T-formade stängen i det lägsta läget och se till att den fjäderbelastande knappen snäpper ordentligt på plats.
- Med båda händerna på styret, ge en liten lätt spark på låspedalen enligt beskrivningen på **bild 4**. Fäll tillbaka T-stängens handtag tills det låses på bakbromsen med ett hörbart klick, såsom visas på **bild 5**.
- Du kan greppa sparkcykeln med T-stängens handtag och dra den bakom dig för enkel transport.
- Ta bort båda delarna av T-stängens handtag från T-stängen inför lagring.
- Öppna klämspaken på T-stängen, tryck ner de fjäderbelastade låsningsknapparna samtidigt som du drar ut delen åt sidan. Strängarna inuti rören håller den enskilda delen samman. Kläm fast de två delarna av T-stängens handtag i klämmorna på båda sidorna av styrstängens.

LÖM INTE ATT REGELBUNDET DRA ÅT STYRETS
LÅSNINGAR
FÖR ATT UNDVIKA ATT FÖRLORA AXELN ELLER MUTTERN.

Underhåll: regelbundet underhåll är en säkerhetsgaranti

- **Kullagren:** Undvik att köra i vatten, olja eller sand. Det förstör kullagren. Kontrollera regelbundet kullagren genom att vända sparkcykeln uppochner och snurra på hjulen med fingrarna. Om hjulen inte snurrar måste man montera av dem och undersöka lagren. Skruva först av hjulaxeln, ta bort axeln och lossa hjulet. Skjut sedan försiktigt ut de 2 kullagren från sin plats. Sätt in nya kullager om de är spruckna eller trasiga. Om det inte syns någon skada, kan man smörja dem. Torka först bort allt fett, smuts och damm från kullagren med en bit hushållspapper eller en trasa, smörj sedan antingen med sprejfett eller genom att låta det ligga i olja under natten [vrid lagren flera gången i oljan innan du låter dem ligga stilla]. Montera sedan tillbaka kullagren och axlarna, därefter hjulen på sparkcykeln. Gör likadant med det andra hjulet.
- **Hjulen:** Hjulen blir nötta med tiden om de används mycket på grova ytor. De bör regelbundet kontrolleras av säkerhetsskäl och bytas ut vid behov.
- **Modificeringar av produkten:** Man får absolut inte göra andra modifieringar av originalprodukten än dem som nämns i underhållsanvisningarna.
- **Muttrar, axlar och övriga självläsande fästen:** Även dessa bör man kontrollera regelbundet. De kan, bli lösa efter ett tag och då måste man dra åt dem, eller bli slitna och ineffektiva och då måste de bytas.

Ytterligare information

För frågor och förfrågningar kontakta oss via:
contact@globber.com

GARANTI

Tillverkaren garanterar att denna produkt är fri från fabriktionsfel under en period av 2 år från inköpsdatum. Denna begränsade garanti omfattar inte normalt slitage, däck, rör eller vajrar eller någon skada, funktionsfel eller förlust orsakad av felaktig montering, skötsel eller förvaring.

Denna begränsade garanti upphör att gälla om produkten någonsin

- används för annat ändamål än rekreation eller transport;
- modifieras på något sätt;
- hyrs ut

Tillverkaren ansvarar inte för oförutsedda eller följdskador direkt eller indirekt hänförliga till användning av denna produkt.

Globber erbjuder ingen utökad garanti. Har du köpt en utökad garanti måste denna uppfyllas av den butik där den köpts.

För dina noteringar ska du spara ditt originalförsäljningskvitto tillsammans med dessa anvisningar samt anteckna produktnamn nedan.

.....

Reservdelar

För att beställa reservdelar för denna produkt, gå in på vår webbsajt www.globber.com

ΚΑΤΗΓΟΡΙΑ Α: ΜΕΓ. 100 ΚΙΛΑ
ΕΓΧΕΙΡΙΔΙΟ ΧΡΗΣΗΣ Οδηγίες προς φύλαξη
NF-EN-14619:2019

ΠΡΙΝ ΑΠΟ ΤΗ ΧΡΗΣΗ, ΔΙΑΒΑΣΤΕ ΤΙΣ ΟΔΗΓΙΕΣ ΠΟΥ
ΠΑΡΕΧΟΝΤΑΙ ΑΠΟ ΤΟΝ ΚΑΤΑΣΚΕΥΑΣΤΗ. ΜΕΓΙΣΤΟ ΒΑΡΟΣ
ΧΡΗΣΤΗ: 100 ΚΓ

Προειδοποιήσεις

- Το πατίνι προορίζεται για εφήβους και ενήλικες. Δεν είναι παιχνίδι αλλά ένα είδος άθλησης που χρησιμοποιείται για εκγύμναση. Δεν προορίζεται για ακραία σπορ όπως άλματα, ράμπες OLLIE, κλπ. Το προϊόν δεν πρέπει σε καμία περίπτωση να χρησιμοποιείται σε skate park με «επιθετικό» τρόπο (φιγούρες, κλπ...).
- Να χρησιμοποιείται με προσοχή σε καθαρή, στεγνή και επίπεδη επιφάνεια, και εάν είναι δυνατόν μακριά από άλλους χρήστες, σύμφωνα με τις κώδικα οδικής ασφάλειας.
- Ελέγξτε την τοπική νομοθεσία σχετικά με τη χρήση του πατινιού, σεβαστείτε όλους τους κανόνες κυκλοφορίας και σηματοδότησης. Απομακρυνθείτε από άλλους πεζούς ή χρήστες της δημόσιας οδού.
- Κατά προτίμηση, να χρησιμοποιείται σε οριζόντιο και καθαρό οδόστρωμα, χωρίς χαλίκια και λάδια στο έδαφος. Αποφεύγετε τα σαμαράκια και τις σχάρες της αποχέτευσης που μπορεί να προκαλέσουν ατύχημα.
- Προσοχή! Θα πρέπει να φοράτε εξοπλισμό ατομικής προστασίας αποτελούμενο από: περικάρπια, γάντια, επιγονατίδες, κράνος και προστατευτικά αγκώνων.

Χρήση του πατινιού

- **Πριν και μετά από κάθε χρήση:** Για να αποφύγετε να πιαστούν τα δάχτυλά σας, ακολουθήστε προσεχτικά τις οδηγίες ξεδιπλώματος και διπλώματος. Φροντίστε ώστε οι διατάξεις κλειδώματος να είναι ασφαλισμένες.
- Ελέγχετε το ύψος του συστήματος διεύθυνσης, το βίδωμα των παξιμαδιών, την κάθετη θέση του τιμονιού και του μπροστινού τροχού.
- Ελέγχετε το σύνολο των στοιχείων σύνδεσης: το φρένο, το σύστημα γρήγορου μπλοκαρίσματος της κολόνας διεύθυνσης.

Οι άξονες των τροχών θα πρέπει να είναι σωστά ρυθμισμένοι και να μην έχουν υποστεί ζημιές.

- Ελέγχετε επίσης το βαθμό φθοράς των τροχών.

• **Κατά τη χρήση:**

- Σταθείτε όρθιοι στο πατίνι με τα δύο χέρια σε κάθε χειρολαβή, σπρώξτε με ένα από τα πόδια σας για να προχωρήσετε. Να προσέχετε στην αρχή.
- Τα υποδήματα είναι υποχρεωτικά και σας συμβουλευόμαστε να φοράτε παντελόνι και μπλουζά με μακριά μανίκια προκειμένου να αποφύγετε τον τραυματισμό σε περίπτωση πτώσης.
- Το πατίνι δεν έχει φώτα. Επομένως μην το χρησιμοποιείτε τη νύχτα ή τις ώρες περιορισμένης ορατότητας.

• **Φρενάρισμα:**

- Στο πίσω μέρος υπάρχει ένας επιβραδυντής. Όταν είναι απαραίτητο, πιέστε τον για επιβράδυνση. Θα πρέπει να πιέζεται σταδιακά προκειμένου να αποφύγετε την πλαγιολίσθηση ή την απώλεια σταθερότητας. Ο μεταλλικός ή αλουμιένιος επιβραδυντής μπορεί να θερμανθεί μετά από πολλαπλά φρεναρίσματα. Αποφεύγετε να τον αγγίζετε κατά τη διάρκεια και μετά τη χρήση.

Συναρμολόγηση του προϊόντος

- Οι διαδικασίες κλεισίματος και ανοίγματος του πατινιού πρέπει να εκτελεστούν από ένα μόνο άτομο.
- Κατά τη διάρκεια αυτών των κινήσεων, προσέχετε να μην πιαστούν τα δάχτυλά σας στο σύστημα άρθρωσης και κλειδώματος.
- Φροντίστε ώστε οι διατάξεις κλειδώματος να είναι ασφαλισμένες.

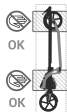

Προσοχή! Κίνδυνος τραυματισμού από πιάσιμο!

Μην βάζετε τα δάχτυλά σας στην διαγραμμισμένη περιοχή που υποδεικνύεται στην εικόνα.

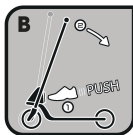

1 - Άνοιγμα του πατινιού

Βήμα 1: Βγάλτε το διπλωμένο σκούτερ από το κουτί του.

Βήμα 2: Το ένα χέρι πιέζει κάτω το πίσω φρένο και το άλλο χέρι τραβάει μακριά τη ράβδο από το πίσω φρένο. Ξεδιπλώστε τη λαβή και τον μπροστινό τροχό προς τα επάνω μέχρι η αυτόματα κλειδαριά να ασφαλίσει τη λαβή ράβδου T στην όρθια θέση.

Βήμα 3: Ανοίξτε το μοχλό σφικτήρα στη ράβδο σχήματος T. Τραβήξτε και τα δύο τμήματα της μπάρας T έξω από τα διπλά κλιπ. Πατήστε στα κουμπιά με ελατήριο και τοποθετήστε τα και τα δύο στους σωλήνες της μπάρας T. Κουνήστε και γυρίστε λίγο μέχρις ότου τα κουμπιά με ελατήριο ευθυγραμμιστούν με τις τρύπες και στερεώστε το σύνολο του συγκροτήματος της μπάρας στη θέση του. Κλείστε το μοχλό σφικτήρα.

2 - Ρύθμιση της χειρολαβής

Ανοίξτε την προεξοχή στερέωσης. Μετά, πατήστε το κουμπί με ελατήριο και τραβήξτε τη χειρολαβή προς τα πάνω ή στρώξτε τη προς τα κάτω με το άλλο χέρι.

Επιλέξτε την κατάλληλη τρύπα ασφάλισης και βεβαιωθείτε ότι ο πύρος ασφάλισης έχει ασφαλίσει σταθερά στη θέση του. Το ύψος της μπάρας T μπορεί να ρυθμιστεί έτσι ώστε να βολεύει καλύτερα τον αναβάτη.

Υπάρχουν τρεις διαφορετικές θέσεις διαθέσιμες.

Όταν τελειώσετε τη ρύθμιση του ύψους, ασφαλίστε καλά την προεξοχή στερέωσης.

3 Θέσεις:

- Χαμηλή θέση: 85.5cm
- Μεσαία θέση: 90.5 cm
- Ψηλή θέση: 95.5 cm

3 - Κλείσιμο του πατινιού

- Προτού διπλώσετε το πατίνι, ρυθμίστε τη ράβδο T στη χαμηλότερη θέση και εξασφαλίστε ότι το κουμπί με ελατήριο κλειδώνει με ασφάλεια στη σωστή θέση.
- Με τα δύο χέρια στο τιμόνι, κλωστήστε ελαφρά το πεντάλ κλειδώματος όπως φαίνεται στο **σχέδιο 4**. Ξαναδιπλώστε τη λαβή ράβδου T μέχρι να ασφαλίσει στο πίσω φρένο με ήχο κλικ, όπως φαίνεται στο **σχέδιο 5**.
- Για εύκολη μεταφορά μπορείτε να κρατάτε το πατίνι από τη λαβή ράβδου T και να το τραβάτε πίσω σας.
- Για σκοπούς αποθήκευσης, απομακρύνετε και τα δύο τμήματα της λαβής ράβδου T από τη ράβδο T.
- Ανοίξτε το μοχλό σφιγκτήρα στη ράβδο T, πέστε κάτω τα κουμπιά ασφάλισης με ελατήριο ενώ ταυτόχρονα τραβάτε έξω το εξάρτημα στα πλάγια. Σχοινιά στο εσωτερικό των σωλήνων συγκρατούν το μεμονωμένο εξάρτημα. Σφίξτε τα δύο τμήματα της λαβής ράβδου T μέσα στα κλιπ στις δύο πλευρές του τιμονιού.

ΜΗΝ ΞΕΧΝΑΤΕ ΝΑ ΣΦΙΓΓΕΤΕ ΤΑΚΤΙΚΑ ΤΙΣ ΔΙΑΤΑΞΕΙΣ
ΑΣΦΑΛΙΣΗΣ
ΤΟΥ ΣΥΣΤΗΜΑΤΟΣ ΔΙΕΥΘΥΝΣΗΣ ΓΙΑ ΝΑ ΜΗ ΧΑΣΕΤΕ ΤΟΝ
ΑΞΟΝΑ Ή ΤΟ ΠΑΞΙΜΑΔΙ.

Σερβίς / συντήρηση: η τακτική συντήρηση αποτελεί εγγύηση ασφαλείας

- **Ρουλεμάν** : αποφεύγετε να οδηγείτε σε νερό, λάδια ή άμμο, που προκαλούν ζημιές στα ρουλεμάν. Για τη συντήρηση των ρουλεμάν, ελέγχετε τακτικά ότι οι τροχοί περιστρέφονται σωστά αναποδογυρίζοντας το σκούτερ και στρώχνοντας τους τροχούς με τα δάχτυλα. Εάν οι τροχοί δεν περιστρέφονται, θα πρέπει να τους αφαιρέσετε και να ελέγξετε την κατάσταση τους. Πρώτα ξεβιδώστε τον άξονα τροχού, αφαιρέστε τον άξονα και απελευθερώστε τον τροχό. Στη συνέχεια, στρώξτε προσεχτικά τα 2 ρουλεμάν ώστε να βγουν από τη θέση τους. Εάν παρουσιάζουν εγκοπές/χαρακιάς ή ζουλήγματα, θα πρέπει να τα αντικαταστήσετε με καινούργια ρουλεμάν. Εάν δεν υπάρχει ορατή ζημιά, θα πρέπει να λιπάνετε τα ρουλεμάν. Αφαιρέστε πρώτα κάθε ίχνος λαδιού, λάσπης ή σκόνης στα ρουλεμάν χρησιμοποιώντας ένα πανί, και στη συνέχεια λιπάνετε είτε με λιπαντικό σπρέι, είτε τοποθετώντας τους σε λάδι για μία νύχτα [γυρίστε τα ρουλεμάν πολλές φορές μέσα στο λάδι πριν τα αφήσετε να μουλιάσουν]. Στη συνέχεια, τοποθετήστε ξανά τα ρουλεμάν και τους άξονες, και ύστερα τους τροχούς στο πατίνι. Ακολουθήστε τα ίδια βήματα για τον άλλο τροχό.
- **Τροχοί**: Οι τροχοί φθείρονται με την πάροδο του χρόνου εάν γίνεται υπερβολική χρήση σε ανώμαλες επιφάνειες. Για λόγους ασφαλείας πρέπει να ελέγχονται τακτικά και, εφόσον απαιτείται, να αντικαθίστανται.
- **Τροποποιήσεις του προϊόντος**: σε καμία περίπτωση δεν πρέπει να τροποποιείτε το αρχικό προϊόν, εκτός όπως αναφέρεται στις παρούσες οδηγίες σχετικά με τη συντήρηση.
- **Βίδες, άξονες και άλλες διατάξεις αυτοασφάλισης**: Και αυτά θα πρέπει να ελέγχονται τακτικά. Υπάρχει πιθανότητα, να ξεσφίξουν μετά από κάποιο χρονικό διάστημα και σε αυτή την περίπτωση θα πρέπει να τα σφίξετε ξανά, να χάσουν την αποτελεσματικότητά τους και σε αυτή την περίπτωση θα πρέπει να αντικατασταθούν με καινούργια.

Πρόσθετες πληροφορίες

Για ερωτήσεις και πληροφορίες, επικοινωνήστε μαζί μας στη διεύθυνση: contact@globber.com

ΕΓΓΥΗΣΗ

Ο κατασκευαστής παρέχει εγγύηση για αυτό το προϊόν ότι δεν έχει κατασκευαστικά ελαττώματα για περίοδο 2 έτη από την ημερομηνία αγοράς. Αυτή η περιορισμένη εγγύηση δεν καλύπτει τη φυσιολογική φθορά των ελαστικών, του σωλήνα ή των καλωδίων, ή οποιαδήποτε ζημία, βλάβη ή απώλεια προκληθεί από ακατάλληλη συναρμολόγηση, συντήρηση ή αποθήκευση. Η παρούσα Περιορισμένη Εγγύηση θα ακυρωθεί αν ποτέ το προϊόν

- χρησιμοποιηθεί κατά σκοπό διαφορετικό από αναψυχή ή μεταφορά
- τροποποιηθεί με οποιονδήποτε τρόπο
- νοικιαστεί

Ο κατασκευαστής δεν ευθύνεται για τυχαιές ή επακόλουθες απώλειες ή ζημιές που οφείλονται άμεσα ή έμμεσα στη χρήση αυτού του προϊόντος.

Η Globber δεν προσφέρει εκτεταμένη εγγύηση. Αν έχετε αγοράσει εκτεταμένη εγγύηση, θα πρέπει να τηρηθεί από το κατάστημα στο οποίο αγοράστηκε το προϊόν.

Φυλάξτε στα αρχεία σας την αρχική απόδειξη αγοράς μαζί με αυτό το εγχειρίδιο, και γράψτε τον παρακάτω όνομα προϊόντος.

.....

Ανταλλακτικά

Για παραγγελία ανταλλακτικών για το συγκεκριμένο προϊόν, παρακαλούμε επισκεφθείτε τον ιστότοπό μας www.globber.com

КЛАС А: 100 КГ МАКС

ИНСТРУКЦИИ ЗА УПОТРЕБА Запазете тази информация
NF-EN-14619:2019

**ПРОЧЕТЕТЕ ИНСТРУКЦИИТЕ НА ПРОИЗВОДИТЕЛЯ
ПРЕДИ УПОТРЕБА. МАКСИМАЛНО ТЕГЛО НА
ПОТРЕБИТЕЛЯ: 100 КГ**

Предупреждения

- Тротинетката е направена за юноши и възрастни. Тя не е играчка, а спортен уред за физически упражнения, не е предвидена за използване при екстремни спортове, като скокове, рампи и др. В никакъв случай да не се използва в скейт парк «агресивно» (фигури и др.).
- Използвайте внимателно на подходяща, равна и суха повърхност и ако е възможно на разстояние от други потребители, спазвайки правилата за безопасност на пътя.
- Проверете местните закони относно употребата на тротинетка, спазвайте всички правила за движение и сигнализация. Отдалечете се от други пешеходци или потребители на обществените пътища.
- За предпочитане е да я използвате върху гладка и равна повърхност, без чакъл или трева. Избягвайте хълмове, решетки на шахти, които могат да провокират инцидент.
- Внимание! Необходимо е да се носи лично защитно облекло, състоящо се от: ръкавици, наколенки, каска и налакътници.

Употреба на тротинетката

- **Преди и след всяко използване:** За да избегнете прескрипване на пръстите, спазвайте стриктно инструкциите за сгъване и разгъване. Внимавайте дали средствата за блокиране са добре сглобени.
- Проверете височината на системата за управление, стягането на болтовете, перпендикулярността на кормилото и предното колело.
- Проверете всички свързващи части: спирачката, системата за бърз блокаж на опората за движение, осите на колелата трябва да са правилно регулирани и без повреди.

- Проверете също степента на износване на гумите.

• По време на употреба:

- Изправени на тротинетката, двете ръце на всяка дръжка, бутнете с единия си крак, за да я придвижите. В началото процедирайте внимателно.
- Обувките са задължителни и силно ви препоръчваме да носите панталони, ризи с дълъг ръкав, за да избегнете нараняване в случай на падане.
- Тротинетката няма фарове или лампи, следователно ви препоръчваме да не я използвате нощем или в часове с ограничена видимост.

- Спирачна система:

- Отзад има устройство за забавяне на движението, при необходимост, натиснете отгоре, за да забавите. Препоръчваме да натискате постепенно, за да избегнете хлъзгане или загуба на стабилност. Устройството за забавяне от метал или алуминий може да загрее след няколко спираня. Избягвайте да го докосвате по време и след употреба.

Монтаж на продукта

- Операциите по сгъване и разгъване на тротинетката да се извършват само от един човек.
- По време на тези операции, внимавайте да не си притиснете пръстите в системата за движение и блокаж.
- Внимавайте дали средствата за блокиране са добре сглобени.

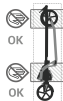

Внимание! Риск от нараняване от прескрипване!
Не пъхайте пръстите си в зашрихованата зона, посочена тук.

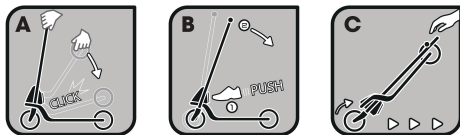

1 – Разгъване на тротинетката

ЕТАП 1: Разопакувайте сгънатата тротинетка от кутията ѝ.

ЕТАП 2: С едната си ръка натиснете задната спирачка, а с другата ръка издърпайте шината от задната спирачка. Разгънете ръкохватката и предното колело нагоре, докато автоматичното заключване не осигури Т-образното кормило в горна позиция.

ЕТАП 3: Отворете затягащия лост на Т-образния профил. Изтеглете двете части на Т-образното кормило от двойните шипки. Натиснете пружинните бутони и въведете и двете в тръбите на Т-образното кормило. Разклатете и леко завъртете, докато техните пружинни бутони за заключване не се подравнят с отворите и не се фиксира целия монтажен блок на кормилото в мястото. Затворете затягащия лост.

2 - Настройте кормилото

Отворете скобата за фиксиране. След това натиснете надолу пружинния бутон за заключване и изтеглете кормилото нагоре или го натиснете надолу с другата ръка. Изберете подходящия отвор за заключване и се уверете, че пружинния щифт щраква добре в мястото. Регулируемото Т-образно кормило може да се адаптира на височина за да пасне на водача.

Налични три различни позиции.

Заключете стегнато и сигурно скобата за фиксиране, когато приключите с регулирането на височината.

3 позиции:

- Ниска позиция: 85.5cm
- Средна позиция: 90.5 cm
- Висока позиция: 95.5 cm

3 – Сгъване на тротинетката

- Преди да сгънете тротинетката, поставете Т-образното кормило в най-ниската позиция и се уверете, че натовареният с пружина бутон се фиксира сигурно на място.
- С двете ръце върху кормилото, бутнете леко с крак педала за движение, както е посочено на **начертжеж 4**. Сгънете назад Т-образното кормило, докато не се заключи върху задната спирачка със звук, както е показано **начертжеж 5**.
- Можете за захванете тротинетката за Т-образното кормило и да я теглите зад вас за лесно транспортиране.
- За целите на съхранението, премахнете двете части на ръкохватките на Т-образното кормило от него.
- Отворете затягащия лост на Т-образното кормило, натиснете надолу пружинните заключващи бутони, докато в същото време изтегляте частта встрани. Жила вътре в тръбите ще задържат отделните части заедно. Захванете двете части на Т-образното кормило в шипките от двете страни на кормилната тръба.

НЕ ЗАБРАВЯЙТЕ ДА ЗАТЯГАТЕ РЕДОВНО БЛОКАЖИТЕ ЗА ДВИЖЕНИЕ, ЗА ДА ИЗБЕГНЕТЕ ЗАГУБА НА ОС ИЛИ ГАЙКА.

Поддръжка/профилактика: редовната поддръжка е гаранция за безопасност

- **Лагери:** избягвайте да карате във вода, масло или пясък, което ще повреди лагерите. Ако колелата не се въртят, трябва да ги демонтирате, за да проверите състоянието им. Първо развийте оста на колелата, свалете я и освободете колелото, след това внимателно бутнете двата лагера от гнездата им. Ако са нащърбени или смакчани, трябва да купите нови. Ако няма видима повреда, трябва да ги смажете. За да го направите, избършете с парцал или гъба всякакви следи от трева, кал или прах, след това смажете лагерите със спрей или като ги оставите натопени в масло една нощ (завъртете лагерите няколко пъти в маслото, преди да ги оставите). След това монтирайте отново лагерите и осите, след това колелата на тротинетката. Процедирайте по същия начин с другото колело.
- **Гуми:** Колелата се износват с времето при каране по груби повърхности. С оглед на безопасността те трябва да бъдат проверявани редовно и заменяни при необходимост.
- **Промени в продукта:** По никакъв начин не трябва да се променя оригиналния продукт, освен както е посочено в настоящите инструкции заради поддръжка.
- **Шайби, оси и други автоматично блокиращи крепежи:** Препоръчваме също да проверявате и тях редовно. Те могат, да се разтегнат след определено време, в който случай ще трябва да ги затегнете, да загубят ефективност, в който случай трябва да ги смените с нови.

Допълнителна информация

За въпроси и запитвания моля свържете се с нас на:
contact@globber.com

ГАРАНЦИЯ

Производителят гарантира, че този продукт е без производствени дефекти за период от 2 години от датата на закупуване. Тази ограничена гаранция не покрива нормалното износване на гуми, тръби или кабели, или каквато и да е повреда, неизправност или загуба в резултат на неправилно съглобяване, поддръжка или съхранение.

Тази ограничена гаранция ще бъде невалидна, ако продуктът е някога

- използван по начин различен от за развлечение или транспортиране;
- модифициран по какъвто и да е начин;
- даван под наем

Производителят не носи отговорност за случайни или последващи загуби или щети, причинени пряко или косвено с употребата на този продукт.

Globber не предлага удължена гаранция. Ако сте закупили удължена гаранция, тя трябва да бъде покрита от магазина, от който е закупена.

За вашия архив, запазете оригиналната си касова бележка с това ръководство и запишете долу име на продукта.

.....

Резервни части

За поръчване на резервни части за този продукт, моля посетете нашия уебсайт www.globber.com

TŘÍDA A: 100 KG MAX**NÁVOD K POUŽITÍ** Tyto informace uschovejte

NF-EN-14619:2019

PŘED POUŽITÍM SI PŘEČTĚTE POKYNY VÝROBCE.**MAXIMÁLNÍ HMOTNOST UŽIVATELE: 100 KG****Upozornění**

- Koloběžka je určena pouze pro mladistvé a dospělé. Není to hračka, ale sportovní náčiní určené pro fyzickou činnost, není určena k použití pro extrémní sporty jako jsou skoky, U rampy atd. V žádném případě se nesmí tento výrobek používat ve skate parku k „agresivnímu“ používání (figury atd.).
- Používejte opatrně na rovné, čisté a suché ploše a pokud možno stranou od jiných uživatelů a dodržujte předpisy pro bezpečnost silničního provozu.
- Ověřte si místní předpisy pro používání koloběžek, dodržujte všechna pravidla provozu a pravidla pro signalizaci. Držte se stranou od ostatních chodců nebo jiných uživatelů veřejných komunikací.
- Používejte nejlépe na rovné a čisté ploše, bez šterku a mastnoty na zemi. Vyhněte se hrbolům, drenážním mřížkám, které mohou vést k nehodě.
- Upozornění! Je vhodné používat osobní ochranné vybavení tvořené: chrániči zápěstí, rukavicemi, chrániči kolen, pílbou a loketními chrániči.

Používání koloběžky

- **Před každým použitím a po něm:** Aby nedošlo k přiskřípnutí prstů, je nutné pečlivě dodržovat pokyny pro skládání a rozkládání. Dbejte na to, aby zajišťovací prvky byly správně uzavřené:
 - Zkontrolujte výšku řídicího systému, utažení matic, kolmost a řídítek a předního kola.
 - Zkontrolujte všechny spojovací prvky: brzdu, systém rychlého zablokování sloupku řízení, osy kol musí být správně nastavené a nepoškozené.
 - Rovněž zkontrolujte opotřebení kol.

• Během používání:

- Stojíte na koloběžce, obě ruce na řídítkách, jednou nohou se odrazíte, abyste jeli dopředu. Zpočátku postupujte opatrně.
- Boty jsou povinné a doporučujeme nosit kalhoty, košile s dlouhými rukávy, aby se předešlo zranění v případě pádu.
- Koloběžka nemá světla, nemělo by se na ní tedy jezdit v noci nebo za snížené viditelnosti.

• Brzdění:

- Zpomalovač je umístěn vzadu, pokud je to třeba, pro zpomalení ho sešlápněte. Je třeba ho sešlapovat postupně, aby se předešlo smyku nebo ztrátě stability. Kovový nebo hliníkový zpomalovač se po vícenásobném brzdění může zahřát. Během používání a po něm se ho nedotýkejte.

Montáž výrobku

- Skládání a rozkládání koloběžky provádí jediná osoba.
- Během těchto úkonů dávejte pozor, abyste si neskřípli prsty do kloubového systému a zajišťovacího mechanismu.
- Dbejte na to, aby zajišťovací mechanismus byl správně uzavřen.



Upozornění! Nebezpečí úrazu skřípnutím!
Nevkládejte prsty do míst označených šrafováním.

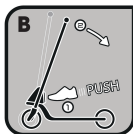

1 - Složení koloběžky

Fáze 1: Složenou koloběžku vybalte z krabice.

Fáze 2: Jedna ruka tlačí dolů zadní brzdy a druhá ruka táhne tyč od zadní brzdy. Vyklopte rukojeť a přední kolo nahoru, dokud automatický zámek nezajistí T-rukojeť ve vzpřímené poloze.

Fáze 3: Otevřete upínací páčku na řídítkách. Obě řídítka na tyči vytáhněte z dvojité svorky. Stiskněte odpružené čepy a obě řídítka zasuňte do trubek na řídítkové tyči. Řídítka trochu zaviklejte a pootočte, až se odpružené blokovací čepy zarovnájí s otvory a celou řídítkovou tyč pak zajistíte. Zavřete upínací páčku.

2 - Seřízení řídítkové tyče

Otevřete utahovací klíčku. Poté stiskněte odpružené blokovací čepy a druhou rukou vytáhněte tyč nahoru nebo ji zatlačte dolů.

Vyberte vhodný otvor pro zajištění a ujistěte se, že odpružený čep pevně zapadl na své místo. Nastavitelnou řídítkovou tyč lze přizpůsobit výšce postavy daného uživatele.

K dispozici jsou tři různé polohy.

Po nastavení požadované výšky utáhněte a uzamkněte utahovací klíčku.

3 Polohy:

- Nejnižší poloha: 85.5cm
- Střední poloha: 90.5 cm
- Nejvyšší poloha: 95.5 cm

3 - Rozložení koloběžky

- Před sklopením koloběžky nastavte T-tyč do nejnižší polohy a ujistěte se, že pružinové tlačítko bezpečně zapadne na místo.
- S oběma rukama na řídicích lehce zatlačte nohou na odjišťovací pedál, jak je znázorněno na **obrázek 4**. Sklopte T-rukojeť, dokud se nezajistí na zadní brzdě slyšitelným kliknutím. Viz **obrázek 5**.
- Můžete uchopit koloběžku za T-rukojeť a táhnout ji za sebou pro snadný transport.
- Pro účely skladování odstraňte obě části T-rukojeti z tyče.
- Otevřete upínací páčku na T-tyči, stiskněte pružinová tlačítka a současně vytáhněte díly do stran. Pružiny uvnitř trubek udrží jednotlivé díly pohromadě. Zacvakněte obě části T-rukojeti do svorek po obou stranách řídicí tyče.

NEZAPOMEŇTE ŘÁDNĚ UTÁHNOUT ZAJIŠŤOVACÍ MECHANIZMUS
ŘÍDÍTEK, ABY NEDOŠLO KE ZTRÁTĚ OSY NEBO MATICE.

Péče / údržba: pravidelná údržba je zárukou bezpečnosti

- **Ložiska:** nejezděte ve vodě, oleji nebo písku, to poškozuje ložiska. Pro údržbu ložisek pravidelně kontrolujte, zda se kola správně otáčejí tak, že skútr otočíte a rukou otáčíte koly. Pokud se kola netočí, je třeba je odmontovat a zkontrolovat stav. Nejprve odšroubujte osu kola, sejměte osu a uvolněte kolo, poté opatrně vytlačte 2 ložiska z jejich uložení. Pokud jsou vyřezaná nebo rozbitá, je třeba koupit nová. Pokud není vidět žádné poškození, je třeba je naolejovat. K tomu odstraňte papírovou utěrkou nebo hadrem veškeré stopy mastnoty, bláta nebo prachu na ložisku, poté namažte buď samomazacím sprejem nebo ponořením na noc do oleje [ložiska nechte několikrát otočit v oleji, než je v něm necháte ležet]. Poté namontujte zpět ložiska a osy, poté kola na koloběžku. U druhého kola postupujte stejně.
- **Kola:** Kola se časem opotřebují, pokud jsou příliš často používána na nerovných površích. V zájmu bezpečnosti by měla být pravidelně kontrolována a v případě potřeby vyměněna.
- **Změna výrobku:** původní výrobek nesmí být v žádném případě měněn kromě toho, co je uvedeno v těchto pokynech pro údržbu.
- **Matice, osy a jiná samoblokovácí upevnění:** Rovněž je třeba je pravidelně kontrolovat. Tato se mohou, buď po určité době uvolnit, potom je třeba je utáhnout, nebo ztratit svou účinnost, v takovém případě je třeba je vyměnit za nové.

Doplňující informace

V případě dotazů nás prosím kontaktujte na adrese:
contact@globber.com

ZÁRUKA

Výrobce garantuje, že je tento produkt bez výrobních vad, a to po dobu 2 let od data nákupu. Tato omezená záruka se nevztahuje na běžné opotřebení, pneumatiky, duše nebo dráty a kabely, ani na jakékoliv poškození, selhání nebo ztráty způsobené nesprávnou montáží, údržbou nebo skladováním. Tato omezená záruka zaniká v případě, že byl výrobek

- používán k jiným účelům než k rekreaci a přepravě;
- jakkoli upravován;
- pronajímán

Výrobce neručí za náhodné nebo následné ztráty či škody, přímo nebo nepřímou související s používáním tohoto produktu.

Globber nenabízí prodlouženou záruku. Pokud jste si zajistili prodlouženou záruku, poskytuje Vám ji výhradně obchod, kde jste tento produkt koupili.

Pro vlastní potřebu si uchovejte originální účtenku spolu s tímto návodem. Zde si zapište jméno výrobku.

.....

Náhradní díly

Náhradní díly na tento výrobek si lze objednat na naší webové stránce www.globber.com

CLASA A: MAX 100 KG**MANUAL DE UTILIZARE** Informații care trebuie păstrate
NF-EN-14619:2019**ÎNAINTE DE UTILIZARE, CITIȚI INSTRUCȚIUNILE
FURNIZATE DE PRODUCĂTOR. GREUTATEA MAXIMĂ A
UTILIZATORULUI: 100 KG****Precauții**

- Trotineta este destinată adolescenților și adulților. Nu este o jucărie, ci un articol sportiv pentru întreținerea fizică; nu este prevăzută pentru utilizarea în cadrul sporturilor extreme, precum salturile, săriturile pe rampă etc. În niciun caz, acest produs nu trebuie utilizat în mod „agresiv” (figuri etc.) în parcurile pentru skating.
- Se va utiliza cu prudență, pe suprafață plană curată și uscată și, dacă este posibil, la distanță de alți utilizatori, respectând regulile de siguranță rutieră.
- Consultați legislația locală privind utilizarea trotinetei, respectați toate regulile și semnele de circulație. Păstrați distanța față de ceilalți pietoni sau utilizatori de pe drumurile publice.
- Se va utiliza de preferință pe drumuri plane și curate, cu solul fără pietriș sau unsoare. Evitați hopurile și grătarele de canalizare care ar putea provoca un accident.
- **Atenție!** Este indicată purtarea unui echipament de protecție individuală, compus din: protecții pentru încheieturile mâinii, mănuși, genunchiere, cască și cotiere.

Utilizarea trotinetei

- **Înainte și după orice utilizare:** Pentru a evita să vă prindeți degetele, urmați cu exactitate instrucțiunile de pliere și depliere. Verificați ca dispozitivele de blocare să fie bine cuplate:
 - Verificați înălțimea sistemului direcției, strângerea piulițelor, perpendicularitatea ghidonului și a roții din față.
 - Verificați toate elementele de legătură: frâna, sistemul de blocare rapidă a coloanei de direcție și axele roților trebuie să fie corect reglate și în stare bună.

- Verificați de asemenea gradul de uzură a roților.

• **În timpul utilizării:**

- Aflat în picioare pe trotinetă, cu cele două mâini pe câte un mâner, împingeți cu un picior pentru a vă pune în mișcare. La început, procedați cu prudență.
- Încălțăminta este obligatorie, iar noi vă recomandăm insistent să purtați pantaloni și cămașă cu mânecă lungă, pentru a evita rănirea în caz de cădere.
- Trotineta nu este prevăzută cu faruri sau lumini, așa că nu se recomandă exersarea pe timpul nopții sau la orele când vizibilitatea este limitată.

• **Sistemul de frânare:**

- În spate este situată o frână, pe care puteți apăsa, dacă este necesar, pentru a încetini. Este indicat să apăsați treptat, pentru a evita derapajele sau pierderea stabilității. Frâna, din oțel sau aluminiu, se poate încălzi după mai multe frânări. Evitați atingerea acesteia în timpul utilizării și după aceea.

Montarea produsului

- Operațiunile de pliere și depliere a trotinetei sunt concepute pentru a fi efectuate de o singură persoană.
- În timpul acestor operațiuni, fiți atent să nu vă prindeți degetele în sistemul articulației și în cel de blocare
- Verificați ca dispozitivele de blocare să fie bine fixate.



Atenție! Risc de vătămare prin prinderea degetelor!

Nu introduceți degetele în zona hașurată indicată alături.

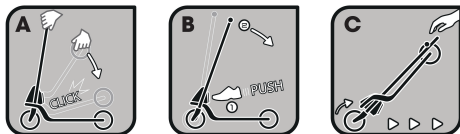

1 - Depliați trotineta

Etapa 1: Despachetați trotineta pliată din cutia sa.

Etapa 2: O mână apasă în jos frâna spate, iar cealaltă mână scoate bara de la frâna spate. Desfaceți mânerul și roata față în sus până când blocarea automată fixează mânerul barei T în poziție verticală.

Etapa 3: Deschideți maneta clemei de pe ghidonul T. Trageți ambele părți ale ghidonului T din clemele duble. Apăsăți butoanele cu arc și introduceți-le în țevile ghidonului T. Manevrați și răsuciți un pic până când butoanele lor cu arci de blocare sunt aliniate cu găurile și fixați întregul ansamblu al barei de direcție în poziție. Închideți maneta clemei.

2 - Reglați ghidonul

Deschideți clema de fixare. Apoi apăsați butonul de blocare cu arc și trageți ghidonul în sus sau împingeți-l în jos, cu cealaltă mână.

Alegeți orificiul de blocare adecvat și asigurați-vă că arcul pinului de blocare se fixează în siguranță în poziție. Ghidonul T poate fi adaptate pe înălțime pentru a se potrivi conducătorului.

Sunt disponibile trei poziții diferite.

3 poziții:

- Poziție inferioară: 85.5 cm
- Poziție medie: 90.5 cm
- Poziție superioară: 95.5 cm

3 - Plierea trotinetei

- Înainte de a plia trotineta, setați bara în formă de T în poziția cea mai joasă și asigurați-vă că butonul cu arc se anclanșează în poziție.
- Cu ambele mâini pe ghidon, apăsați ușor cu piciorul pe pedala de blocare, așa cum se arată pe **desenul 4**. Îndoiiți mânerul barei T până când se blochează pe frâna din spate cu un clic audibil. Așa cum se arată în **desenul 5**.
- Puteți prinde trotineta de mânerul bara T și puteți să o puneți în spate pentru un transport ușor.
- Pentru depozitare, îndepărtați ambele părți ale mînerelor barei T din bara T.
- Deschideți clema manetei de pe bara T, apăsați butoanele de blocare cu arcuri în timp ce trageți partea laterală în același timp. Arcurile din interiorul tuburilor vor ține partea individuală împreună. Prindeți cele două părți ale mânerului barei T în clemele de ambele părți ale barei de direcție.

NU UITAȚI SĂ STRÂNGEȚI DIN NOU, PERIODIC,
BLOCAJELE
DIRECȚIEI PENTRU A EVITA PIERDEREA AXULUI SAU A
PIULIȚEI.

Întreținere: întreținerea regulată garantează siguranța

- **Rulmenții:** evitați trecerea prin apă, ulei sau nisip, deoarece acestea deteriorează rulmenții. Pentru a întreține rulmenții, verificați în mod regulat rotirea corectă a roților, întorcând scuterul și împingând roțile cu degetele. Dacă roțile nu se rotesc, acestea trebuie demontate pentru a le verifica. Mai întâi deșurubați axul roții, scoateți axul și eliberați roata, apoi apăsați cu grijă pe cei 2 rulmenți pentru a-i scoate din lăcașurile lor. Dacă sunt ciobiți sau loviți, se recomandă înlocuirea cu unii noi. Dacă nu observați nicio deteriorare, atunci trebuie unși. Pentru aceasta, îndepărtați cu o hârtie sau cu o cârpă orice urmă de grăsime, noroi sau praf de pe rulment, apoi ungeți-l fie cu un pulverizator autolubrifiant, fie lăsându-l cufundat timp de o noapte în ulei (rotiți rulmentul de câteva ori în ulei, înainte de a-l lăsa să stea). Apoi montați la loc pe trotineta rulmenții și axele, apoi roțile. Procedați la fel pentru cealaltă roată.
- **Roțile:** Roțile se defectează în timp dacă sunt utilizate prea mult pe suprafețe aspre. Din motive de siguranță, acestea trebuie verificate periodic și înlocuite, dacă este necesar.
- **Modificarea produsului:** produsul original nu trebuie modificat deloc, decât dacă aceasta se recomandă în prezentele instrucțiuni de întreținere.
- **Piulițele, axele și celelalte elemente de fixare autoblocante:** Se recomandă de asemenea verificarea periodică. Acestea pot, să se deșurubeze după un anumit timp, situație în care trebuie strânse la loc, să-și piardă din eficiență, situație în care trebuie înlocuite cu unele noi.

Informații suplimentare

Pentru întrebări și nelămuriri vă rugăm să ne contactați la:
contact@globber.com

GARANȚIE

Producatorul garantează acest produs ca fiind liber de defecte de fabricație pentru perioada de 2 ani de la data cumpărării. Această garanție limitată nu acoperă uzura normală, anvelopele, țevile sau cablurile, sau orice deteriorare, defecțiune sau pierdere cauzată de asamblare necorespunzătoare, întreținere sau depozitare.

Această garanție limitată va fi nulă în cazul în care produsul este vreadată

- utilizat într-un alt mod decât cele pentru recreere sau transport;
- modificată în orice fel;
- închiriată

Producătorul nu este răspunzător pentru pierderea accidentală sau de consecințele sau daune datorate în mod direct sau indirect, de utilizarea acestui produs.

Globber nu oferă o garanție extinsă. Dacă ați achiziționat o garanție extinsă, acesta trebuie să fie onorat de magazinul de la care a fost achiziționată.

Pentru înregistrările dumneavoastră, păstrați chitanța de cumparare în original împreună cu acest manual și scrieți numele produsului mai jos.

.....

Piese de schimb

Pentru a comanda piese de schimb pentru acest produs, vă rugăm să vizitați site-ul nostru www.globber.com

A OSZTÁLY: 100 KG MAX**Megőrzendő információ****NF-EN-14619:2019****A HASZNÁLAT ELŐTT OLVASSA EL A GYÁRTÓ ÁLTAL ADOTT UTASÍTÁSOKAT.A FELHASZNÁLÓ MAXIMÁLIS SÚLYA: 100 KG****Figyelmeztetések**

- A rollert kizárólag serdülők és felnőttek használhatják. Nem játék, hanem fizikai edzést szolgáló sportszer; nem való olyan extrém sport-jellegű használatra, mint az ugrások, rámpán ollie-zások stb. A termék semmilyen körülmények között nem szabad «agresszív» módon (figurákra stb.) használni.
- Elővigyázatosan, sima, tiszta és száraz talajon használja, és ha lehet, a többi felhasználótól távolságot tartva, a közúti biztonság szabályainak betartásával.
- Ellenőrizze a roller használatára vonatkozó helyi törvényeket, tartsa be a közlekedésre és a jelzőberendezésekre vonatkozó összes szabályt. A közutakon maradjon távol a többi gyalogostól vagy felhasználótól.
- Lehetőleg sima és tiszta úton használja, ahol a talajon nincs se kavics, se olajfoltok. Kerülje a buckákat, a csatornarácsokat, melyek balesetet okozhatnak.
- Figyelem! Célzerű egyéni védőeszközt viselni: csuklóvédő, kesztyű, térdvédő, sisak és könyökvédő.

A roller használata

- **Minden használat előtt és után:** Annak érdekében, hogy elejét vegye ujjai becsipődésének, gondosan tartsa be a széthajtásra és az összehajtásra vonatkozó utasításokat. Ügyeljen arra, hogy ezek a rögzítőeszközök rendesen illeszkedjenek:
- Ellenőrizze a kormányrendszer magasságát, az anyacsavarok szorosságát, a kormány és az elülső kerék merőleges voltát.
- Ellenőrizze a csatlakozóelemek összességét: a fék, a gyorsrögzítő rendszer, a kormányoszlop, a kerék tengelyek

megfelelően beállítottak és sérülésmentesek kell, hogy legyenek.

- Ellenőrizze a kerekek kopásának mértékét is.

Használat közben:

- A rolleren állva, két kezével egy-egy markolatot fogva lökje magát a két lábával az előrehaladáshoz. Eleinte elővigyázatosan haladjon.
- Kötelező cipőt viselni, és erősen ajánljuk, hogy viseljen nadrágot és hosszú ujjú inget, és esetén a sérüléseket elkerülendő.
- A roller nem rendelkezik fényszórókkal vagy lámpákkal. Következésképpen használata nem ajánlott este, vagy korlátozott látási viszonyok mellett.

• Fékezés:

- Hátul található egy lassítófék, amikor szükséges, nyomja meg a lassításhoz. Célzerű fokozatosan lenyomni, hogy elejét vegye a megcsúszásnak vagy stabilitása elvesztésének. A fém vagy alumínium lassítófék többszöri fékezés után felmelegedhet. Használat közben és után kerülje a megérintését.

A termék összeszerelése

- A roller össze- és széthajtását egyetlen személy végezze.
- E műveletek során ügyeljen arra, hogy az ujjai ne szoruljanak a csukló- és rögzítőrendszerbe.
- Ügyeljen arra, hogy ezek a rögzítőeszközök rendesen illeszkedjenek.



Figyelem! Becsapódás miatti sérülés veszélye!
Ne csúsztassa az ujjait az itt vonalkázással jelzett részre.

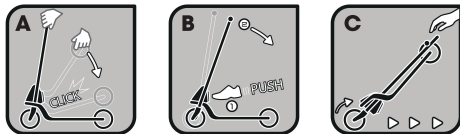

1 - A roller széthajtása

- 1. lépés:** Vegye ki az összecsucokott rollert a dobozból.
- 2. lépés:** Az egyik kezével nyomja le a hátsó féket, a másik kezével pedig húzza le a rudat a hátsó fékről. Hajtsa szét a fogantyút és az elülső kereket, amíg az automatikus zár a T-rudat függőleges helyzetben nem rögzíti.
- 3. lépés:** Nyissa ki a kapcsos kart a T-rúdon. Húzza ki a T-rúd mindkét részét a dupla kapocsból. Nyomja meg a rugóterhelésű gombokat, és helyezze a T-rúd két csövébe. Mozgassa ide-oda, és fordítsa el egy kicsit, amíg a rugóterhelésű gombok a lyukakba nem illeszkednek, és rögzítse a teljes kormányrudat a helyére. Zárja le a kapcsos kart.

2 - A kormányrúd beállítása

Nyissa ki a rögzítőfület. Majd nyomja le a rugóterhelésű gombot, és húzza fel a kormányrudat, vagy a másik kezével nyomja le.

Válassza ki a megfelelő rögzítőlyukat, és ellenőrizze, hogy a rugóterhelésű gomb biztonságosan a helyére kattant-e. Az állítható T-rúd beállítható a rollerező magasságához.

Három különböző pozíció elérhető.

Rögzítse a rögzítőfület szorosan és biztonságosan, ha befejezte a magasság beállítását.

3 állás:

- Alsó állás: 85.5 cm
- Középső állás: 90.5 cm
- Felső állás: 95.5 cm

3 - A roller összehajtása

- A roller összecukása előtt állítsa a T-rudat a legalacsonyabb pozícióba, és ellenőrizze, hogy a rugalmas gomb biztonságosan a helyén van-e.
- Két kezével a kormányt fogva, lábával adjon egy könnyed lökést a reteszelőpedálnak a «4» rajzon látható módon. Hajtsa vissza a T-rúd fékfogantyút, amíg hallható kattanással a hátsó féklemezhez nem **rögzül**. Az 5. ábrán látható módon.
- A könnyű szállítás érdekében fogja meg a T-rudat, és húzza maga mögé.
- A tároláshoz vegye le a T-rúd mindkét alkatrészét a T-rúdról.
- Nyissa ki a kapcsos kart a T-rúdon, nyomja le a rugóterhelésű rögzítógombokat, miközben az alkatrészt oldalra húzza. A csöveken belül lévő szjak összetartják az egyes alkatrészeket. Kapcsolja össze a T-rúd két alkatrészét a kormányrúd kapcsaiba.

NE FELEJTSE EL RENDSZERESEN MEGSZORÍTANI A KORMÁNY-RÖGZÍTŐKET, NEHOGY ELVESZÍTSE A TENGELYT VAGY AZ ANYACSAVART.

Tisztítás / karbantartás: a rendszeres tisztítás a biztonság záloga:

- **A csapágycsukások:** kerülje a vízben, olajban vagy homokban való kerekeztést, ami károsíthatná a csapágycsukásokat. A csapágycsukások állapotmegővése érdekében rendszeresen ellenőrizze, hogy a kerekek megfelelően forognak, a rollert felfordítva, a kerekeket az ujjával meghajlítva. Ha a kerekek nem forognak, akkor az állapotuk ellenőrzéséhez le kell őket szerelni. Először csavarozza ki a kerék tengelyét, vegye ki a tengelyt, és oldja ki a kereket, majd óvatosan tolja ki a 2 csapágycsukást a helyéről. Ha kicsorbultak vagy zúzódtak, célszerű újakat venni. Ha nincs rajtuk látható sérülés, akkor meg kell őket olajozni. Ehhez távolítsa el a csapágycsukást minden kenőanyag-, sár- vagy porfoltot egy ronggyal, majd kenje meg újra kenőspray segítségével, vagy egy éjszakára olajba áztatva [az olajban többször forgassa meg a csapágycsukásokat, mielőtt ázni hagyná őket]. Utána szerelje vissza a csapágycsukásokat és a tengelyeket, majd a kerekeket is a rollerre. A másik keréknél is ugyanígy járjon el.
- **A kerekek:** A kerekek idővel elkopnak, ha véletlenül durva felületeken használja őket. A biztonsága érdekében rendszeresen ellenőrizze, és cserélje ki, ha szükséges.
- **A termék módosításai:** semmiképpen nem szabad módosítani az eredeti terméket azon túl, ami jelen útmutatóban a karbantartásra vonatkozóan szerepel.
- **Anyacsavarok, tengelyek és más önrögzítő elemek:** célszerű ezeket is rendszeresen ellenőrizni. Bizonyos idő után kilazulhatnak, amikor is újra meg kell őket szorítani, sőt, elveszíthetik hatékonyságukat, amikor is újakra kell cserélni őket.

Kiegészítő információ

Kérdések esetén kérjük, lépjen velünk kapcsolatba a következő e-mail címen: contact@globber.com

GARANCIA

A gyártó a vásárlástól számított 2 éves garanciát adja, hogy a terméken nincsenek gyártási sérülések. A korlátozott garancia nem vonatkozik a normál elhasználódásra, az abroncsokra, csövekre és kábelekre, vagy olyan sérülésekre, amelyek a nem megfelelő összeszerelésből, karbantartásból, tárolásból vagy használatból erednek.

A korlátozott garancia érvényét veszíti, ha a terméket

- nem rendeltetésszerűen használják, pl. szórakozásra vagy szállításra
- bármilyen módon megváltoztatták;
- kölcsön adták.

A gyártó nem felel a véletlenszerű vagy a termék közvetett vagy közvetlen használatából eredő sérülésekért.

A Globber nem ad meghosszabbított garanciát, akkor azt abban az üzletben kell beváltani, amelyben a rollert vásárolta.

Őrizze meg az eredeti vásárlási nyugtát az útmutatóval együtt, és írja fel a lenti termék név.

.....

Pótalkatrészek

A termékhez való pótalkatrészek rendeléséhez kérjük, látogasson el a weblapunkra: www.globber.com

SINIF A: 100 KG MAKS

Saklama bilgileri

NF-EN-14619:2019

KULLANMADAN ÖNCE ÜRETİCİNİN SUNDUĞU TALİMATLARI OKUYUN.

KULLANICININ AZAMI AĞIRLIĞI: 100 KG

Uyarılar

- Bu Scooter ergenler ve erişkinler içindir. Bu bir oyuncak değil, fiziksel antrenmanlarda kullanılan bir spor aracıdır; atlama, rampada tırmanma vb ekstrem sporlarda kullanılması için tasarlanmamıştır. Bu ürün paten parklarında hiçbir durumda, «agresif» (figürler vb.) amaçlarla kullanılmamalıdır.
- Düz, temiz ve kuru bir düzlemde tedbirli kullanılmalı, mümkünse trafik kurallarını dikkate alarak, diğer kullanıcılarla mesafe korunmalıdır.
- Tüm trafik ve sinyalizasyon kurallarını dikkate alarak scooter kullanımıyla ilgili yerel yasaları gözden geçirin. Ortak yollarda diğer yayalardan veya kullanıcılardan uzak durun.
- Düz ve temiz, pürüzsüz ve yağsız bir yolda kullanılması tercih edilmelidir. Kazaya neden olabilecek çukurlardan, logarlardan uzak durun.
- Dikkat ! Korunma ekipmanları takılması uygundur: bileklik, eldiven, dizlikler, kask ve dirseklikler.

Scooter kullanımı

- **Her kullanımdan önce ve sonra:** Parmaklarınızın sıkışmasını önlemek için katlama ve açma talimatlarına dikkatli bir şekilde uygulayın. Kilit mekanizması iyice oturana kadar dik tutun:
- Direksiyon sisteminin yüksekliğini, somunların sıkılığını, ön tekerleğin ve gidonun birbirini kesen dikey yapısını kontrol edin.
- Bağlantı elemanları grubunu kontrol edin: fren, direksiyon kolununun hızlı blokaj sistemi, tekerlek aksları doğru ayarlanmış ve hasar görmemiş olmalıdır.
- Aynı zamanda tekerleklerdeki yıpranmayı da kontrol edin.

Kullanım sırasında:

- Scooter üzerinde ayakta durun, elleriniz tutacakların üzerinde olsun, ilerlemek için iki ayağınızdan birini kullanın. Temkinli bir başlangıç yapın.
- Ayakkabı giymek zorunludur; düşme durumunda yaralanmaları önlemek için uzun pantolon ve kollu gömlek giymenizi kesinlikle öneririz.
- Scooter'da far veya lamba yoktur. Bu nedenle, gece veya görüşün sınırlı olduğu saatlerde kullanılmaya uygun değildir.
- **Fren:**
 - arkada bir fren mekanizması vardır; gerektiğinde yavaşlamak için üzerine basın. Patinajı veya denge kaybını önlemek için frene birden basılmaması daha uygundur. Metal veya alüminyum fren mekanizması birçok kez fren yaptıktan sonra ısınabilir. Kullanım sırasında ve sonrasında dokunmayın.

Ürün montajı

- Scooter'ı katlama ve açma işlemleri tek kişiyle yapmaya uygundur.
- Bu işlemler sırasında, parmağınızı eklem ve kilit sistemine sıkıştırmamaya özen gösterin
- Kilit mekanizması iyice oturana kadar dik tutun.



Dikkat! Sıkışarak yaralanma riski!
Parmaklarınızı taranmış olarak belirtilen alana sokmayın.

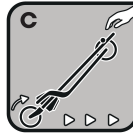
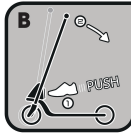

1 - Scooter'ı açma

Aşama 1: Katlanmış Scooter'i kutusundan çıkarın.

Aşama 2: Bir elle arka frene basarken diğer elle çubuğu arka frenenden dışarı doğru çekin. Otomatik kilit T-çubuğu dik konumda kilitleyene kadar tutma yerini ve ön tekerliği yukarı doğru açın.

Aşama 3: T-çubuğundaki sıkma kolunu aç. T çubuğun tutma yerinin her iki parçasını da iki klipsten çekerek çıkarın. Yaylı düğmelere basın ve her ikisini de T çubuğunun borularına takın. Yaylı kilitleme düğmeleri deliklerle hizalanana kadar biraz sallayın, çevirin ve direksiyon çubuğu aksamının tamamını yerine sabitleyin. Sıkma kolunu kapat.

2 - Gidonu ayarlayın

Sabitleme pabucunu açın. Ardından yaylı kilitleme düğmesine bastırın ve gidonu yukarı çekin veya diğer elinizle aşağı doğru itin.

Uygun kilitleme deliğini seçin ve yaylı kilitleme piminin güvenli bir şekilde yerine oturduğundan emin olun. Ayarlanabilir T çubuğu tutma yeri sürücünün boyuna göre ayarlanabilir.

Üç farklı konum mümkündür.

Yüksekliği ayarlamayı bitirdiğiniz zaman sabitleme pabucunu sıkı ve güvenli bir şekilde kilitleyin.

3 Konumlar:

- Alçak konum: 85.5 cm
- Orta konum: 90.5 cm
- Yüksek konum: 95.5 cm

3 - Scooter'ı katlama

- Skuteri katlamadan önce T çubuğu en alçak konuma getirin ve yaylı düğmenin emniyetli bir şekilde yerine oturduğundan emin olun.
- İki elinizle gidonu tutup, **şekil 4**'de belirtildiği şekilde kilitleme pedalına ayağınızla hafifçe vurarak gidonu yere doğru eğdiğinizde. T-çubuk tutma yerini **şekil 5**'te gösterildiği gibi sesli bir tıklama sesi ile arka frene kilittelen kadar geri açın.
- Skuteri T-çubuk tutma yerinden kavrayabilir ve kolay taşıma için arkanızdan çekebilirsiniz.
- Depolama amacıyla hem T-çubuktan T-çubuk tutma yerinin her iki parçasını da çıkarın.
- T-çubukta sıkıştırma kolunu açın, aynı anda yaylı kilitleme düğmelerine bastırarak parçayı dışarı doğru çekin. Boruların içindeki yaylar her bir parçayı birlikte tutar. T-çubuğu tutma yerinin iki parçasını gidonun iki yanındaki klipslere tutturun.

BLOKAJLARI AKSI VEYA CIVATAYI KAYBETMEYİ
ÖNLEMEK
ÜZERE DÜZENLİ OLARAK SIKMAYI UNUTMAYIN.

Bakım: düzenli bakım bir güvenlik teminatıdır:

- **Rulmanlar:** ıslak, yağlı veya kumlu alanlarda kullanmayın; rulmanlarınıza zarar verebilirsiniz. Rulmanlarınızın bakımı için, scooter'ı döndürerek ve tekerlekler pamaklarınızla bastırarak, düzgün döndüklerini kontrol edin. Tekerlekler dönmezse, durumlarını kontrol etmek için sökmeniz gerekecektir. Öncelikle tekerlek aksını sökün, aksı çıkarıp tekerleği ayırın ve 2 rulmanı özenle yuvalarının dışına doğru itin. Çentiklenmiş veya kırılmışsa yenilerini satın almak uygun olacaktır. Bir hasar görünmüyorsa yağlamak gerekir. Bunun için rulmandaki tüm yağ lekelerini, çamuru veya tozu bir bezle silin, otomatik yağlayıcı bir spreyle tekrar yağ püskürtün veya bir gece yağ içinde bekletin [dışarı çıkarıp bırakmadan önce rulmanları yağın içinde birçok kez döndürün]. Daha sonra rulmanları ve aksları, ardından tekerlekleri scooter'a yeniden monte edin. Aynı işlemi diğer tekerlek için de tekrarlayın.
- **Tekerlekler:** tekerlekler sert yüzeylerde aşırı kullanılırlarsa zamanla aşınırlar. Emniyet açısından düzenli olarak kontrol edilmeleri ve gerekirse değiştirilmeleri gerekir.
- **Üründe modifikasyon:** Bakımla ilgili talimatlarda belirtilenler dışında orijinal üründe kesinlikle modifikasyon yapılmamalıdır.
- **Cıvatalar, akslar ve diğer sabitleme parçaları:** bunların da düzenli olarak kontrol edilmesi uygun olacaktır. Bu parçalar bir süre sonra gevşeyebilir; bu durumda sıkılmaları, etkililerinin azalıp azalmadığına bakılması, bazı durumlarda da yenileriyle değiştirilmeleri gerekir.

Ek Bilgi

Soru ve bilgi talepleriniz için lütfen bizimle aşağıdaki adresten irtibat kurun: contact@globber.com

GARANTİ

Üretici, bu ürünü satın alma tarihinden itibaren 2 yıldır süreyle üretim hatalarından arı olduğuna dair garanti eder. Bu Sınırlı Garanti normal aşınma ve yıpranma, lastik, boru veya kablo, ya da yanlış montajı, bakımı veya depolamasından kaynaklanabilecek hasar veya bozukluğu kapsamaz.

Bu Sınırlı Garanti ürün

- eğlence veya taşıma amaçlarından farklı bir şekilde kullanılırsa;
- herhangi bir şekilde modifiye edilirse;
- kiralanırsa geçersiz olacaktır.

Üretici bu ürünün kullanımına doğrudan veya dolaylı olarak bağlı olan tesadüfi veya dolaylı kayıp ya da zararlardan sorumlu değildir.

Globber uzatılmış garanti vermemektedir. Eğer uzatılmış garanti satın aldıysanız, satın aldığınız mağaza tarafından gereği yapılmalıdır.

Kayıtlarınız için orijinal satış belgenizi bu kılavuzla saklayın ve ürün adı aşağı yazın.

.....

Yedek parçalar

Bu ürün için yedek parça siparişi vermek için lütfen web sitemizi ziyaret edin www.globber.com

КЛАСС А: МАКС. 100 КГ

Сохранить

NF-EN-14619:2019

**ПЕРЕД ИСПОЛЬЗОВАНИЕМ СЛЕДУЕТ
ПРОЧЕСТЬ ИНСТРУКЦИИ, ПРЕДОСТАВЛЯЕМЫЕ
ИЗГОТОВИТЕЛЕМ. МАКСИМАЛЬНЫЙ ВЕС
ПОЛЬЗОВАТЕЛЯ: 100 КГ**

Предостережения

- Самокат предназначен для подростков и взрослых. Это не игрушка, а спортивный и инвентарь для занятия физических тренировок, он не предусмотрен для занятия экстремальными видами спорта, такими как прыжки, скейтборд и т.д. Данное изделие ни в коем случае не должно использоваться в скейт-парках для выполнения трюков (фигур и т.д.).
- Его следует использовать с осторожностью на чистой ровной и сухой поверхности, по возможности вдали от других людей, соблюдая правила безопасности дорожного движения.
- Следовать местным правилам в отношении использования самокатов, соблюдать все правила дорожного движения и сигнализации. Держитесь в стороне от пешеходных дорожек или дорог общего пользования.
- Желательно использовать для езды ровные и чистые дороги без гравия или грязи. Избегать бугров, дренажных решеток, которые могут привести к несчастному случаю.
- Внимание! Необходимо надевать защитную экипировку, включающую: защиту для запястья, перчатки, наколенники, каску и налокотники.

ЭКСПЛУАТАЦИЯ САМОКАТА

- **До и после использования:** Во избежание защемления пальцев строго следовать инструкциям по раскладыванию и складыванию. Следить, чтобы устройства блокировки правильно приводились в действие:

- Проверять высоту системы управления, затяжку гаек, перпендикулярность руля и переднего колеса.
- Проверять все соединительные элементы: тормоз, систему быстрой блокировки рулевой колонки; оси колес должны быть правильно отрегулированы и не иметь повреждений.
- Также проверять степень износа колес.
- **Во время использования:**
 - Стоя на самокате, при этом обе руки должны находиться на каждой ручке, отталкиваться одной ногой для движения вперед. Вначале необходимо действовать с осторожностью.
 - Ношение обуви обязательно и мы настоятельно рекомендуем надевать брюки и рубашки с длинными рукавами во избежание получения ран в случае падения.
 - Самокат не оснащен фарами или лампочками. Таким образом, не следует кататься в ночное или темное время суток.
- **Торможение:**
 - Замедлитель находится сзади, нажать сверху для замедления движения, когда это необходимо. Нажимать следует постепенно во избежание заноса или потери устойчивости. Металлический или алюминиевый замедлитель после нескольких торможений может нагреться. Не прикасаться к нему во время и сразу после использования.

Сборка продукта

- Операции складывания и раскладывания должны выполняться одним человеком.
- Во время выполнения этих операций нужно быть осторожным, чтобы не прищемить пальцы в системе шарниров и блокировки
- Проверить, чтобы устройства блокировки были включены.

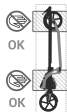

Внимание! Риск получения травмы от защемления!

Не совать пальцы в заштрихованную область, показанную на рисунке.

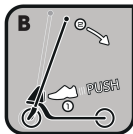

1 - Разложить самокат

Шаг 1: Извлеките сложенный самокат из упаковки.

Шаг 2: Одной рукой прижмите задний тормоз, а другой оттяните штангу от заднего тормоза. Разложите рукоятку и переднее колесо вверх таким образом, чтобы автоматическая блокировка зафиксировала Т-образную штангу в вертикальном положении.

Шаг 3: Откройте стопорный рычаг на Т-образной ручке. Освободите Т-образную ручку из расположенных с двух сторон зажимов. Нажмите на пружинные кнопки и вставьте их в трубки на Т-образной ручке. Немного покачайте и поверните, чтобы пружинные кнопки соединились с отверстиями и весь механизм рулевого управления зафиксировался на месте. Закройте стопорный рычаг.

2 - Регулировка руля

Откройте фиксатор. Затем нажмите на пружинную фиксирующую кнопку и вытяните руль вверх или надавите на него другой рукой, чтобы опустить вниз.

Выберите подходящее отверстие для фиксации и убедитесь в том, что пружинный стопорный штифт надежно зафиксировался. Высота Т-образной ручки регулируется, в зависимости от потребностей управляющего. Доступны три разных положения. По завершении регулировки высоты надежно заблокируйте фиксатор.

3 положения:

- нижнее положение: 85.5 см;
- среднее положение: 90.5 см;
- верхнее положение: 95.5 см.

3 - Сложить самокат

- Перед складыванием самоката установите Т-образный стержень в самое нижнее положение и убедитесь, что подпружиненная кнопка надежно зафиксирована на месте.
- Удерживать обеими руками руль, слегка пнуть ногой педаль блокировки, как показано на рис. 4. Сложите Т-образную рукоятку назад, чтобы она зафиксировалась на заднем тормозе со щелчком, как показано на рис. 5.
- Можно взять самокат за Т-образную рукоятку и тянуть его за собой для удобства транспортировки.
- Для хранения снимите с Т-образной штанги обе части рукоятки.
- Откройте зажимной рычаг на Т-образной штанге, нажмите на подпружиненные кнопки блокировки, одновременно вытаскивая деталь в сторону. Струны внутри трубок будут удерживать отдельные детали вместе. Зафиксируйте обе части Т-образной рукоятки в зажимах с обеих сторон рулевой колонки.

НЕ ЗАБЫВАЙТЕ РЕГУЛЯРНО ЗАТЯГИВАТЬ БЛОКИРОВКИ НАПРАВЛЕНИЯ, ЧТОБЫ НЕ ПОТЕРЯТЬ ОСЬ ИЛИ ГАЙКУ.

Сервис / техническое обслуживание: регулярное техническое обслуживание является гарантией безопасности:

- **Подшипники:** нужно избегать езду в воде, масле или на песке, что может повредить подшипники. Чтобы поддерживать подшипники в хорошем состоянии, нужно регулярно проверять правильность вращения колес, перевернув самокат и толкая колеса с помощью пальцев. Если колеса не поворачиваются, то они должны быть разобраны для проверки состояния. Сначала нужно открутить ось, извлечь ось и снять колесо, затем осторожно вытянуть 2 подшипника из своих гнезд. Если они выщерблены или раздроблены, то нужно купить новые. Чтобы не было повреждений, их затем нужно смазать. Для этого нужно удалить тканью остатки жира, грязи или пыли на подшипнике, затем их снова смазать самосмазывающимся распылителем, либо замочить на ночь в масле [поворачивать подшипники несколько раз в масле, затем оставить]. После этого установить подшипники и оси, затем колеса на самокат. Повторить эти же действия для другого колеса.
- **Колеса:** Колеса изнашиваются при чрезмерном использовании на неровных поверхностях. В целях безопасности регулярно проверяйте колеса и при необходимости заменяйте.
- **Модификации продукта:** абсолютно не допускается модифицировать исходный продукт вне того, что было указано в этих инструкциях по эксплуатации.
- **Гайки, болты и другой автоблокирующий крепеж:** необходимо также регулярно их проверять. Они могут ослабнуть через некоторое время, и в этом случае их нужно затянуть, или же потеряют свою эффективность, тогда их нужно заменить новыми.

Дополнительная информация

При возникновении вопросов, пожалуйста, свяжитесь с нами по адресу: contact@globber.com

ГАРАНТИЯ

Производитель предоставляет гарантию на отсутствие производственных дефектов в данном изделии на срок 2 года с момента покупки. Данная ограниченная гарантия не распространяется на естественный износ, на шины, трубки или кабели, а также на любые повреждения, неисправности или ущерб в результате неправильной сборки, обслуживания или хранения изделия.

Данная ограниченная гарантия аннулируется в случаях, если изделие:

- использовалось в других целях, отличных от проведения досуга или перемещения;
- подверглось каким-либо изменениям;
- сдавалось в аренду

Производитель не несет ответственность за случайные или сопутствующие повреждения, возникшие напрямую или косвенно в результате эксплуатации данного изделия.

Globber не предоставляет расширенную гарантию.

Если вы приобрели расширенную гарантию, ее должен обеспечить магазин, в котором она была приобретена.

Для отчетности храните оригинал чека, подтверждающего покупку, вместе с данным руководством, и запишите ниже наименование товара.

.....

Запасные части

Для заказа запасных частей для данного изделия, пожалуйста, посетите наш веб-сайт www.globber.com

KLASSE A: 100 KG MAKS**Informasjon for oppbevaring****NF-EN-14619:2019****LES INSTRUKSJONENE SOM FØLGER MED FRA
FABRIKANTEN NØYE FØR BRUK. MAKS VEKT FOR
BRUKER: 100 KG****Forholdsregler**

- Sparkesykkelen er tiltenkt voksne og ungdommer. Det er ikke en leke, men en sportsartikkel for fysisk trening, den skal ikke brukes for ekstrem sport slik som hopp, ramper, osv. Ikke under noe tilfelle skal den brukes i en skatepark for «aggressiv» bruk (figurer, osv...).
- Skal brukes med forsiktighet på et jevnt underlag som er rent og tørt, og på avstand fra andre brukere og respektere veiregler.
- Bekreft at lokale lover angående bruk av sparkesykkels respekteres og alle regler for ferdsel og signal. Hold god avstand fra andre gående eller brukere av offentlige veier.
- Bruk helst på et jevnt og rent underlag, uten grus eller fett. Unngå humper, dreneringshull mottakelige for å forårsake et uhell.
- Oppmerksomhet! Det anbefales å ha på seg individuelt beskyttelsesutstyr som består av: håndleddsbeskyttelse, hansker, albue- og knebeskyttelse og hjelm.

Bruk av sparkesykkel

- **Før og etter hver bruk:** Før å unngå å klemme fingrene må du være nøye med å følge instruksjonene for å legge sammen og folde ut sparkesykkelen. Sørg for at låsemekanismene er i bruk:
 - Bekreft systemretningshøyden, bremsene, perpendikulariteten til rattet og hjulet foran.
 - Bekreft helheten for forbindelseselementer: bremse, blokkeringsystem til retningskolonne, hjulaksene skal være riktig justert og uskadet.
 - Bekreft også graden for hjulbruk.
- **I løpet av bruk:**

- Stående på sparkesykkelen, de to hendene på hvert håndtak, dytt med ett av beina dine for å komme fremover. Fortsett med forsiktighet i begynnelsen.
- Sko er obligatorisk og det anbefales at du har på deg bukser, langermet genser for å unngå å skade deg ved fall.
- Sparkesykkelen har ikke lykt, den skal dermed ikke brukes om natta eller ved mørke tidspunkt.

• Bremsing:

- En bremse befinner seg foran, når det kreves, trykk foran for å sakke farten. Det passer å trykke ned gradvis for å unngå å stupe forover eller miste balansen. Bremsen i metall eller aluminium kan varmes opp etter flere bremsinger. Unngå å ta på den i løpet av og etter bruk.

Montere produktet

- Sparkesykkelen må legges sammen og foldes ut av én person alene.
- Når sparkesykkelen legges sammen og foldes ut, må du passe på å ikke klemme fingrene i leddene eller låsesystemet
- Sørg for at låsemekanismene er i bruk.

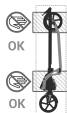

Oppmerksomhet!

Du må ikke sette fingrene i det skraverte området

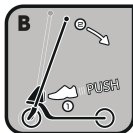

1 - Folde ut sparkesykkelen

Trinn 1: Ta den sammenlagte sparkesykkelen ut av esken.

Trinn 2: En hånd trykker ned bakkbremsen, den andre hånden drar stangen bort fra bakkbremsen. Fold ut håndtaket og forhjulet oppover til den automatiske låsen låser T-styret i stående posisjon.

Trinn 3: Åpne låsespaken på T-styret. Dra de to delene til T-styret ut av de doble klemmene. Trykk inn låseknappene og sett begge deler inn i rørene på T-styret. Vri og vend litt til låseknappene er i flukt med hullene, og sett hele styret på plass. Steng låsespaken.

2 - Reguler styret

Åpne festeøret. Trykk deretter ned låseknappen og dra styret opp eller skyv det ned med den andre hånden.

Velg et passende låsehull og sørg for at låsetappen smekker ordentlig på plass. Det regulerbare T-styret kan tilpasses brukerens høyde. Det er tre innstillinger. Lås festeøret så det sitter godt etter at du har regulert høyden.

3 posisjoner:

- Lav posisjon: 85.5 cm
- Midtre posisjon: 90.5 cm
- Høy posisjon: 95.5 cm

3 - Legge samme sparkesykkelen

- Før du bretter sammen scooteren, må du stille T-stangen til den laveste posisjonen og sørge for at den fjærbelastede knappen klikker sikkert på plass.
- Sett begge hender på styret og trykk lett med foten på låsepedalen som vist på **figur 4**. Fold T-styret bakover til det låses på bakbremsen med et hørbart klikk, som vist i **figur 5**.
- Du kan gripe sparkesykkelen i T-styret og trekke det bak deg for enkel transport.
- For lagring fjerner du begge delene av T-styret.
- Åpne låsepaken på T-styret, trykk inn de fjærbelastede låseknappene mens du samtidig trekker ut delen sidelengs. Tråder inni rørene holder de enkelte delene sammen. Fest de to delene av T-styret inn i klemmene på begge sider av styrestangen.

HUSK Å STRAMME TIL STYRELÅSENE REGELMESSIG FOR Å UNNGÅ Å MISTE AKSELEN ELLER MUTTEREN.

Jevnlig vedlikehold: et jevnlig vedlikehold er et sikkerhetstiltak

- **Hjulene:** unngå å rulle i vann, olje eller sand, ettersom det kan skade hjulene. For å vedlikeholde hjulene, bekreft jevnlig hvordan hjulene ruller ved å snu på scooteren og dytt hjulene med fingrene. Hvis hjulene ikke snus, må de demonteres for å bekrefte deres tilstand. Skru først hjulaksen løs, fjern aksene og løsgjør hjulet, dytt deretter forsiktig de 2 hjulene ut av deres plassering. Hvis de er brutt eller bøyd, må du kjøpe nye. Hvis ingen skade er synlig, må de påføres olje. For å gjøre dette, fjern alt spor av fett og støv med tørkerull, og spray deretter med en autofettspray, og la de ligge en natt med olje (snu hjulene flere ganger i oljen før du lar de hvile). Monter deretter hjulene og aksene på plass, deretter sparkesykkelhjulene. Fortsett på samme vis for det andre hjulet.
- **Hjulene:** hjulene slites over tid hvis de brukes for mye på ujevne og humpete områder. Av sikkerhetshensyn bør de sjekkes regelmessig og byttes hvis nødvendig.
- **Produktendringer:** det opprinnelige produktet skal overholdet ikke endres utenom det som har blitt oppgitt i de aktuelle vedlikeholdsinstruksjonene.
- **Muttere, akser og andre autoblokkerende fester:** De skal også bekreftes med jevne mellomrom. De kan, Løsgjøres etter en viss tid, og må deretter strammes, Miste deres effektivitet, og skal da byttes ut med nye.

Tilleggsopplysninger

Ta gjerne kontakt med oss på: contact@globber.com

GARANTI

Produsenten garanterer at dette produktet er fri for produksjonsfeil i en periode på 2 års etter kjøpsdato. Dette er en begrenset garanti som ikke dekker normal slitasje, dekk, slange eller ledninger, eller skader som måtte oppstå på grunn av feil montering, vedlikehold eller oppbevaring.

Den begrensede garantien gjelder ikke dersom produktet

- brukes til et annet formål enn rekreasjon eller transport;
- utsettes for endringer eller modifiseringer av noen art;
- leies ut

Produsenten er ikke ansvarlig for uforvarende tap, konsekvenstap eller skader som måtte oppstå som følge av direkte eller indirekte bruk av produktet.

Gobber tilbyr ingen forlengelse av garantien. Hvis du har kjøpt en utvidet garanti, må den respekteres av butikken der sparkeykkelen ble kjøpt.

Ta vare på originalkvitteringen sammen med denne brukerveiledningen og skriv ned produktnavn nedenfor.

.....

Reservedeler

Du kan bestille reservedeler for dette produktet ved å gå inn på vår hjemmeside www.globber.com

TRIEDA A: 100 KG MAX**Dôležité informácie****NF-EN-14619:2019****PRED POUŽITÍM SI PREČÍTAJTE NÁVOD DODANÝ
VÝROBCOM. MAXIMÁLNA HMOTNOSŤ POUŽIVATEĽA:
100 KG****Dôležité upozornenia**

- Táto kolobežka je určená pre mládež a dospelých. Nie je to hračka, ale športová pomôcka na zlepšenie fyzickej kondície. Nie je určená pre extrémne športy, ako napríklad skoky, rampy ollie a pod. V žiadnom prípade sa nesmie používať v skateparku na „agresívne“ použitie (figúry a pod.).
- Musí sa používať opatrne na rovnom, čistom a suchom povrchu a pokiaľ možno v dostatočnej vzdialenosti od iných používateľov a pri jej používaní sa musia dodržiavať bezpečnostné pravidlá cestnej premávky.
- Overte si miestne zákony týkajúce sa používania kolobežky a dodržiavajte pravidlá cestnej premávky a značky. Na verejných komunikáciách sa vyhýbajte iným chodcom alebo používateľom.
- Výrobok používajte, ak je to možné, na rovnej a čistej ceste, na ktorej sa nenachádzajú kamienky ani masné látky. Vyhýbajte sa nerovnostiam a kanálom, pri prechode ktorých by mohlo dôjsť k nehode.
- Upozornenie! Odporúča sa používať prostriedky osobnej ochrany: chrániče dlaní, rukavice, chrániče kolien, prilbu a chrániče na lakte.

Používanie kolobežky

- **Pred každým použitím a po použití:** Dôkladne dodržiavajte pokyny týkajúce sa rozkladania a skladania, aby sa predišlo príškriplnutiu prstov. Dbajte na to, aby boli blokovacie mechanizmy správne zaistené.
- Skontrolujte výšku riadiaceho systému, dotiahnutie matíc, kolmosť riadiel a predného kolesa.

- Skontrolujte všetky spájacie komponenty: brzdy, rýchlopínací systém riadiacej tyče, osi koliesok musia byť správne upravené a nesmú byť poškodené.
- Zároveň skontrolujte mieru opotrebovania koliesok.

• Počas používania:

- Postavte sa na kolobežku, oboma rukami uchopte riadidlá a jednou nohou zatlačte, aby ste sa posunuli dopredu. Na začiatku postupujte opatrne.
- Používajte topánky a odporúča sa obliecť si nohavice a košeľu s dlhými rukávami, aby sa predišlo poraneniam v prípade pádu.
- Táto kolobežka nie je vybavená svetlometmi ani svetlami. V dôsledku toho sa kolobežku neodporúča používať v noci ani v prípade zníženej viditeľnosti.

• Brzdenie:

- spomaľovač sa nachádza v zadnej časti, v prípade potreby naň zatlačte, aby ste pribrzdlili. Odporúča sa spomaľovač stláčať postupne, aby sa predišlo šmykom alebo strate stability. Kovový alebo hliníkový spomaľovač sa môže počas častého brzdenia zahrievať. Dbajte na to, aby ste sa ho nedotýkali ani počas používania, ani po použití.

Montáž výrobku

- Skladanie a rozkladanie kolobežky vykonáva iba jedna osoba.
- Pri skladaní a rozkladaní dávajte pozor na to, aby ste si neprivrzli prsty do ohybov a blokovacích systémov.
- Dbajte na to, aby boli blokovacie mechanizmy správne zaistené.



Upozornenie! Riziko poranenia prištipnutím!
Prsty nedávajte do miest vyznačených šrafovaním na obrázku oproti.

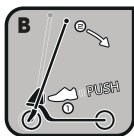

1 - Rozloženie kolobežky

Krok 1: Vyberte zloženú kolobežku zo škatule.

Krok 2: Jedna ruka zatlačí zadnú brzdú a druhá ruka odtiahne tyč od zadnej brzdy. Rukoväť a predné koleso vyklapte smerom nahor, až kým automatický uzáver nezaistí T-rukoväť vo zvislej polohe.

Krok 3: Otvorte páčku svorky T kormidla. Vytiahnite oba diely tyče T kormidla z dvojitých objímok. Zatiačte pružinové kolíky a vložte oba diely do trubíc na tyči T. Miernie ich potočte tak, aby sa pružinové kolíky zarovnali s príslušnými otvormi a zaistili celú sústavu kormidla na svojom mieste. Zatvorte páčku svorky.

2 - Nastavenie kormidla

Otvorte upevňovacie oko. Potom zatlačte poistný pružinový kolík a druhou rukou vytiahnite kormidlo nahor alebo ho zatlačte nadol.

Vyberte vhodný zaisťovací otvor a uistite sa, že poistný pružinový kolík bezpečne zaskočil na svoje miesto. Nastaviteľná tyč T kormidla sa dá prispôsobiť výške jazdca. K dispozícii sú tri rôzne pozície.

Po nastavení výšky pevne a bezpečne zaistíte upevňovacie oko.

3 Polohy :

- Najnižšia poloha: 85.5 cm
- Stredná poloha: 90.5 cm
- Najvyššia poloha: 95.5 cm

3 - Zloženie kolobežky

- Pred sklopením kolobežky nastavte T-tyč do najnižšej polohy a uistite sa, že pružinové tlačidlo bezpečne zapadne na miesto.
- Obe ruky položte na kormidlo a mierne kopnite do zaistovacieho pedálu (**obrázku 4**). T-rukoväť sklopte dozadu, kým sa nezacvakne na zadnú brzdu, ako je znázomené na **obrázku 5**.
- Kolobežku môžete uchopiť za T-rukoväť a pre ľahkú prepravu ju ťahať za sebou.
- Na účely uskladnenia odstráňte obidve časti rukoväte z T-tyče.
- Otvorte upínaciu páčku na T-tyči, zatlačte blokovacie tlačidlá s pružinou a súčasne vyťahnite diely do strany. Pružiny vo vnútri rúrok udržia jednotlivé diely pohromade. Zacvaknite dve časti T-rukoväte do svoriek na oboch stranách radiacej tyče.

DBAJTE NA TO, ABY STE PRAVIDELNE ZAŤAHOVALI UPÍNACIE SYSTÉMY RIADENIA, ABY SA PREDIŠLO STRATE OSI ALEBO MATICE.

Údržba: bezpečnosť je možné zaručiť iba pravidelnou údržbou

- **Ložiská:** Dbajte na to, aby ste nejazdili po vode, oleji alebo piesku, pretože by mohlo dôjsť k poškodeniu ložísk. Ak chcete zachovať ložiská v dobrom stave, pravidelne kontrolujte, či sa kolieska otáčajú správne - otočte kolobežku a kolieska zatočte prstami. Ak sa neotáčajú, je potrebné ich odmontovať a overiť ich stav. Najprv odskrutkujte os kolieska, vyberte os, zložte koliesko a opatrne vytlačte von obe ložiská. V prípade, ak sú vyštrbené alebo stlačené, je potrebné zakúpiť nové. V prípade, ak nie je viditeľné žiadne poškodenie, je potrebné ich naolejovať. V danom prípade pomocou papierovej utierky alebo handričky odstráňte z ložísk akékoľvek mazivo, blato alebo prach, ložiská namažte samomazacím sprejom alebo ich ponorte na noc do oleja [ložiská najprv niekoľkokrát otočte v oleji a potom ich nechajte namočené]. Na kolobežku znova namontujte ložiská, osi a kolieska. Rovnakým spôsobom pokračujte aj pri druhom koliesku.
- **Kolieska:** ak sa kolobežka dlhodobo používa na nerovných povrchoch, kolesá sa opotrebojú. V záujme bezpečnosti sa musia pravidelne kontrolovať a v prípade potreby vymeniť.
- **Úpravy výrobu:** Originálny výrobok sa nesmie žiadnym spôsobom upravovať, okrem prípadov uvedených v tomto návode týkajúcich sa údržby.
- **Matice, osi a iné samopoistné upínacie systémy:** Odporúča sa pravidelne ich kontrolovať. Môžu sa, buď uvoľniť po istom čase, v danom prípade je potrebné ich znova utiahnuť; alebo stratiť svoju účinnosť, v danom prípade je potrebné ich vymeniť za nové.

Ďalšie informácie

V prípade otázok alebo pripomienok nás kontaktujte na adrese: contact@globber.com

ZÁRUKA

Pokiaľ ide o výrobné chyby, výrobca poskytuje záruku na tento výrobok v trvaní 2 roky od dátumu kúpy. Táto obmedzená záruka sa nevzťahuje na bežné opotrebovanie, pneumatiky, duše alebo káble ani na žiadne poškodenia, poruchy alebo straty spôsobené nesprávnou montážou, údržbou alebo skladovaním. Táto obmedzená záruka stráca platnosť, ak sa výrobok:

- používal na iné ako rekreačné alebo prepravné účely;
- akýmkoľvek spôsobom upravoval;
- prenajímal

Výrobca nenesie zodpovednosť za žiadne náhodné alebo následné straty alebo škody spôsobené priamo alebo nepriamo používaním tohto výrobku.

Spoločnosť Globber neponúka žiadnu rozšírenú záruku. Ak ste si zakúpili rozšírenú záruku, musí ju akceptovať obchod, v ktorom bol výrobok zakúpený.

Na účely vlastnej evidencie si odložte originálny doklad o kúpe spolu s týmto návodom a zapíšte si meno produktu nižšie.

.....

Náhradné diely

Ak si chcete objednať náhradné diely pre tento výrobok, navštívte webovú stránku www.globber.com

CLASS A: 100 KG MAX

请妥善保存本说明书以备日后参考。

NF-EN-14619:2019

使用前请认真阅读生产商提供的使用说明。

踏板车的最大承受重量: 100公斤。

警示

- 此踏板车适用于青少年和成人。本产品不是玩具而是体育锻炼器材, 本品不适用于如跳跃、带板跳等极限运动。任何情况下均不得将本产品滑板运动场所作为“竞技”目的使用(具有格斗的滑板动作等。)
- 请遵守道路安全规范, 在平整且干净干燥的地面上谨慎使用, 如有可能, 请注意远离其他使用者。
- 请检查当地有关踏板车的法律法规, 遵守交通规则。在公共道路上, 请注意远离其他行人或其他使用者。
- 最好在沙砾和油脂的平整、干燥地面使用。请注意避开可能造成事故的隆起处、排水沟栅盖等。
- 警告! 请穿戴下列防护用具: 护腕、手套、护膝、头盔和护肘。

滑板车的使用说明

- **每次使用前/后:** 为防止夹伤手指, 请仔细地遵循折叠/打开的操作说明, 确信所有的机械锁定装置已完全锁紧。
- 检查导向装置的高度、螺母的紧固情况, 注意导向杆和前轮是否垂直。
- 检查全部连接部件: 刹车、导向杆的快速锁紧系统, 确保车轴已被正确的调节且无任何损坏。
- 同时检查车轮的磨损情况。

• 使用期间:

- 站在踏板车上, 将两个手分别放在把手上, 用您的一只脚推动其前进。开始滑动时请小心谨慎。
- 使用时必须穿鞋, 强烈建议您穿上长裤、长袖衬衣, 以免在摔倒时受伤。
- 踏板车未安装车头灯或其它车灯, 请不要在晚上使用, 也不要在线视受限的情况下使用。

• 刹车:

- 减速踏板位于踏板车后部, 必要时, 请踩下该踏板以便减速。请采用渐进方式踩下此踏板, 以避免打滑或失去稳定。多次制动后, 金属或铝制减速踏板可能发热。使用时和使用后请避免与其接触。

产品的安装

- 滑板车的折叠和展开操作仅需一人完成。
- 在进行相关操作时, 请注意不要被铰链及锁定机构夹到手指。
- 确信所有锁定机构已正确咬合。

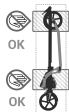

警告! 夹手危险!

不要把手指伸入图示的阴影部分。

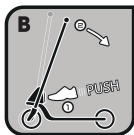

1 - 展开滑板车

第1步: 将折叠的踏板车从包装盒中取出。

第2步: 一只手按下后刹车, 另一只手将拉杆从后刹车上拉开。向上展开手柄和前轮, 直至自动锁将T形杆手柄固定在直立位置。

第3步: 打开T形杆的把手夹。从双重夹片中拉出T形杆的两侧把手。按下定位弹珠, 将其塞入T形杆的管中。略微扭动并旋转, 直至定位弹珠与孔眼对齐, 将整个转向杆固定于正确位置。关闭把手夹。

2 - 调整把手

打开快速锁紧装置。然后按下定位弹珠, 另一只手向上拉出或向下推出把手。

选择适宜的锁定孔, 确保定位弹珠安全咬合于相应位置。将可调节T形杆把手调节至适于骑乘者使用的高度。备有三个不同位置可供选择。调整好高度后, 请安全锁紧快速锁紧装置。

3个可调位置:

- 低位: 85.5厘米
- 中位: 90.5厘米
- 高位: 95.5厘米

3 - 折叠滑板车

- 在折叠滑板车之前，须将T形杆调至最低孔位置，并确保弹簧按钮牢牢卡入到位。
- 双手置于车把上，用脚轻踢锁定装置如图4所示。往回折叠T形杆手柄，直至听到将其锁定在后刹车的咔哒声。如图5所示。
- 可通过T形杆手柄抓住踏板车，并将其拉到身后以便于运送。
- 为便于存储，请从T形杆上卸下T形杆手柄的两个部件。
- 打开T形杆上的夹紧杆，按下弹簧锁按钮，同时从侧面拉出部件。管内的线绳将把各部件固定在一起。将T形杆手柄的两个部件卡入导向杆两侧的夹子中。

请注意定期拧紧锁定装置，以免机械装置移位或螺丝丢失。

维护/保养: 定期维护是安全的保障

- **车轮轴承:** 避免在有水、有油或有沙碎石的地面上滑行，这会导致车轮轴承受损。为了对轴承进行维护，请倒置滑板车，用手指拨动车轮，以便定期检查车轮的转动是否正常。如果车轮无法转动，则必须将其拆下检查其状态。首先，请拧松车轮的转轴，抽出车轴，然后将轴承小心地推出车轮。如果它们已经出现缺口或已经压碎，必须购买新的轴承。如果没有发现任何损伤，则必须上油。为此，请使用抹布擦去轴承上全部的油脂、泥浆或灰尘，使用自动润滑喷雾器对其进行重新上油，或者将其浸入润滑油中一晚时间【将其静置前请多次转动在润滑油中的轴承】。然后重新装上轴承和车轴并将车轮重新安装到滑板车上。对另外的车轮进行同样的操作。
- **车轮:** 如果在粗糙表面使用过多，车轮会随着时间的推移而磨损。出于安全考虑，应定期检查车轮，必要时进行更换。
- **产品的改造:** 除已在本说明中关于维护保养部分的告知外，绝对不可对本品进行任何改造。
- **螺母、车轴和其他自锁固定装置:** 同样需对它们进行定期检查。使用一段时间后，它们可能松动，此时必须将它们重新拧紧，如发现它们已经失去作用，则必须用新零件对它们进行更换。

附加信息

如有任何疑问或需要咨询, 请联系我们: contact@globber.com

保修

制造商为本产品的制造瑕疵提供为期2年的免费保修, 保修期从购买之日开始计算。此有限保修不包括正常使用条件下轮胎、管子或线绳出现的磨损或损坏, 亦不包括因组装、维护或收纳不当而造成的任何损坏或损失。

若出现以下情况, 本有限保修将无法生效:

- 出于非休闲娱乐或代步用途使用;
- 进行任何方式的改装或改造;
- 租赁

因使用本产品而直接或间接导致的附带或相关损失或损伤, 制造商概不负责。Globber不提供延长保修。有偿延长保修必须向出售此产品的商家购买。

请妥善保管销售收据原件和本说明书, 并记下产品名称, 以备日后参考。

.....

备用配件

如需订购此产品备用配件, 请访问我们的网站
www.globber.com

CLASS A: 100 KG MAX

請妥善保存本說明書以備日後參考。

NF-EN-14619:2019

使用前請認真閱讀生產商提供的使用說明。

踏板車的最大承受重量：100公斤。

警告

- 此踏板車適用於青少年和成人。本產品不是玩具而是體育鍛煉器材，本品不適用於如跳躍、帶板跳等極限運動。任何情況下均不得將本產品在滑板運動場所作為“競技”目的使用(具有格鬥的滑板動作等)。
- 請遵守道路安全規範，在平整且乾淨乾燥的地面上謹慎使用，如有可能，請注意遠離其他使用者。
- 請檢查當地有關踏板車的法律法規，遵守交通規則。在公共道路上，請注意遠離其他行人或其他使用者。
- 最好在沒有沙塵和油脂的平整、乾燥地面使用。請注意避開可能造成事故的隆起處、排水溝柵蓋等。
- 警告！請穿戴下列防護用具：護腕、手套、護膝、頭盔和護肘。

滑板車的使用說明

- **每次使用前後：**為防止夾傷手指，請仔細地遵循折疊/打開的操作說明，確信所有的機械鎖定裝置已完全鎖緊。
- 檢查導向裝置的高度、螺母的緊固情況，注意導向桿和前輪是否垂直。
- 檢查全部連接部件：剎車、導向桿的快速鎖緊系統，確保車軸已被正確的調節且無任何損壞。
- 同時檢查車輪的磨損情況。

• 使用期間：

- 站在踏板車上，將兩個手分別放在把手上，用您的一隻腳推動其前進。開始滑動時請小心謹慎。
- 使用時必須穿鞋，強烈建議您穿上長褲、長袖襯衣，以免在摔倒時受傷。
- 踏板車未安裝車頭燈或其它車燈，請不要在晚上使用，也不要視線受限的情況下使用。

• 剎車：

- 減速踏板位於踏板車後部，必要時，請踩下該踏板以便減速。請採用漸進方式踩下此踏板，以避免打滑或失去穩定。多次製動後，金屬或鋁製減速踏板可能發熱。使用時和使用後請避免與其接觸。

產品的安裝

- 滑板車的折疊和展開操作僅需一人完成。
- 在進行相關操作時，請注意不要被鉸鍊及鎖定機構夾到手指。
- 確信所有鎖定機構已正確咬合。

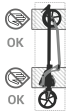

警告！夾手危險！

不要把手指伸入圖示的陰影部分。

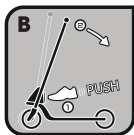

1 - 展開滑板車

第1步：從紙箱拆下折疊的滑板車。

第2步：一手按下後輪煞車，另一手將 T 型桿從後輪煞車上拉開。往前展開把手與前輪，直到自動鎖定機制將 T 型桿把手固定在朝上的位置為止。

第3步：開啟 T 型把手上的鉤桿。將 T 形把手的兩個把手從雙夾中取出。按下定位彈珠並插入 T 形把手管子中。扭動及旋轉，直至定位彈珠與小孔排好，並適當裝好整個控制把手。關閉鉤桿。

2 - 調校把手

打開快速鎖緊裝置。然後按下定位彈珠，並拉起把手，或用另一隻手往下推。

選擇合適的鎖孔，確保定位彈珠已妥善鎖緊。可調校式 T 形把手可依照車手身高調整高度。共有三種不同位置供選擇。調整完高度後請鎖緊快速鎖緊裝置。

3個可調位置：

- 低位：85.5厘米
- 中位：90.5厘米
- 高位：95.5厘米

3 - 折疊滑板車

- 在摺疊滑板車前，將T型桿設定成最低孔的位置，並確認彈簧鈕卡入準確的位置。
- 雙手置於車把上，用腳輕踢鎖定裝置如圖4所示。折回T型桿把手，直到其鎖定在後輪煞車並發出咔嗒聲為止，如圖5所示。
- 您可從T型桿把手抓住滑板車，拉動滑板車讓滑板車在您身後滑行，以便於運輸。
- 若要存放，請將T型桿把手的兩個零件從T型桿上取下。
- 打開T型桿上的夾具柄，壓下彈簧按鈕，同時從一邊拉出零件。T型桿內部的鋼線會讓其中的個別零件集結在一起。將T型桿把手的兩個零件夾回方向桿兩邊的夾具。

請注意定期擰緊鎖定裝置，以免機械裝置移位或螺紋失效。

維護 / 維修：定期維修是安全保證

- **車輪軸承**：避免駛過水面、油跡或沙地，這些表面可能破壞車輪軸承。要維護車輪軸承，請定期倒置檢查滑板車車輪是否正常轉向，並用手轉動車輪。如果車輪不轉動，必須移除作詳細檢查。先鬆開輪軸螺絲，移除輪軸及拆開車輪，然後小心推開兩個車輪軸承的外殼。如有碎裂或凹損，必須更換新軸承。如沒有可見的損壞，則必須塗油。先用抹布或布塊抹去所有油跡、泥沙或塵土，再噴上潤滑油或浸泡於油中過夜[首先要浸在油中轉動數次]。然後重新組裝車輪軸承及輪軸，之後裝上車輪。另一車輪亦採用相同方法。
- **車輪**：如過度在不平地面使用，車輪會隨時間磨損，或會穿破。設有煞車系統的後輪於數小時煞車後特別容易受影響。為安全起見，請定期檢查，如有需要請作出更換。
- **改裝**：原裝產品不應作任何改裝，本說明書提及的維修除外。
- **螺帽、輪軸及其他自鎖設備**：全部應作定期檢查。設備長時間後或會變鬆，在此情況下請鎖緊，或會磨損且無法確實鎖緊，在此情況下應作出更換。

附加資訊

如需查詢，請透過contact@globber.com聯絡我們。

保養

製造商為本產品提供購買日起2年內之機件故障免費保用服務。有限保固不會涵蓋磨損、輪胎、管子或纜線，或任何不當操作、維護或儲存而導致的意外損壞、故障或遺失。

在以下情況下，有限保固即會無效：

- 用作非娛樂或交通用途；
- 曾被改裝；
- 租借他人。

製造商將不負責任何於使用時直接或間接導致之遺失或損壞。Globber不提供延長保固服務。如果您已購買延長保固服務，必須由購買之商店承擔。

請妥善保存產品發票及本說明書，並在以下位置填上產品名稱。

.....

其他零件

如欲購買本產品的其他零件，請瀏覽本公司網站
www.globber.com。

CLASS A 100KG MAX

後で参照できるように、本取扱説明書を保管してください。

NF-EN-14619:2019

メーカーが提供する取扱説明書を読んでから、使用してください。

最大重量: 100kg

警告!

- 本スクーターは青年および成人用です。玩具ではなく、肉体的トレーニング用のスポーツ器具です。
- 平らで、きれいな、乾いた路面の上で慎重に使用し、可能なならば、他の利用者と距離を置き、道路の安全ルールに従ってください。
- スクーターの利用に関するお住いの地域の法律を調べ、交通ルールや標識には全て従ってください。公道では歩行者や他のスクーター利用者から離れてください。
- 砂利や油のない、平らで乾いた路面の上で使用するのが最適です。事故につながる恐れがあるため、凹凸や排水溝の格子は避けて通ってください。
- 警告! リストガード、グローブ、ひざ当て、ヘルメット、およびひざ当てなどの防護用具を着用してください。

スクーターの使い方

- ・ 毎回の使用前および使用後: 指を挟まないように、開閉の手順には慎重に従ってください。次のようにして、ロック機構がしっかりとロックされていることを確認します。
- ステアリング・システムの高さをチェックし、ナットが締まっていて、ハンドルと前輪が垂直であることを確認します。
- ブレーキ、ステアリング・コラムの高速解除システム、車軸などの接続要素のすべてをチェックし、正しく調整され、損傷していないことをチェックします。またタイヤもチェックします。
- ・ 使用中:
 - スクーターの上に立ち、両手でそれぞれのハンドルをつかんだら、一方の足で前に進みます。スタート時には注意しながら前進してください。

- 靴は必ず履き、転倒した場合に怪我をしないよう、ズボンと長袖シャツを着ることを強くお勧めします。
- スクーターにはヘッドライトやライトは付属しません。そのため夜間または視界が制限される時間帯の使用には適しません。
- ・ **ブレーキ操作:**
 - ブレーキは後輪にあり、必要な時に押すと、速度が落ちます。横滑りを防止し、安定性が損なわれないように、徐々に下に押ししてください。金属製またはアルミニウム製ブレーキは、長時間使用すると熱くなることがあります。使用時および使用後は、ブレーキに触らないようにしてください。

製品の分解

- スクーターを広げたり、折り畳んだりする操作は、一人で対応可能です。
- これらの操作の途中で、指をヒンジとロックシステムの間に挟まないように注意してください。
- ロック機構が適切にかみ合っていることを確認します。



警告! 挟まれると怪我の恐れがあります!
図の網かけの部分に指を挿入しないようにしてください

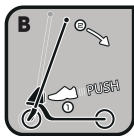

1 - スクーターを広げる

手順1: 折り畳まれたスクーターを箱から取り出します。

手順2: 片手で後部ブレーキを押し、もう一方の手で後部ブレーキからバーを引き離します。自動ロックがT字型バー・ハンドルを立った位置に固定するまで、ハンドルと前輪を上に戻します。

手順3: T字型バーのクランプ・レバーを開きます。T字型バー・ハンドルの両方の部品をダブルクリップから引き出します。バネ付きボタンを押し込み、T字型バーの管に2つの部品を挿入します。バネ付きロック・ボタンが穴にぴったりと合うまでくねらせたり、回したりして、ステアリング・バーの部品を所定の位置に固定します。クランプ・レバーを閉じます。

2 - ハンドルバーを調整する

固定用ツマミを開きます。続いてロック・ボタンに装着されたバネを下に押し、ハンドルバーを引き上げるか、またはもう一方の手で下に押しします。

適当なロック穴を選び、バネ付きのロック・ピンがしっかりと所定の位置にはまっていることを確認します。調整可能なT字型バー・ハンドルは、ライダーに合わせて、高さが調整可能です。3種類のポジションが利用可能です。高さの調整が終わったら、固定用ツマミをきつく、しっかりと締めます。

3 位置:

- ・ ローの位置: 85.5 cm
- ・ ミドルの位置: 90.5 cm
- ・ ハイの位置: 95.5 cm

3 - スクーターを折り畳む

- スクーターを折り畳む前に、T字型バーを最低の位置にセットし、バネ入りボタンがしっかりとハマっているか確認してください。
- 両手をハンドルに置くと、図4のように、わずかにキックペダルロックが働き、図5に示されるように、T字型バー・ハンドルを元のように折り畳み、カチッと音がして後ろブレーキに固定されるまで続けます。
- スクーターのT字型バー・ハンドルをつかみ、後ろに回して引くと簡単に持ち運べます。
- 収納の目的のため、T字型バー・ハンドルの両方の部品はT字型バーから取り外してください。
- T字型バーのクランプ・レバーを開き、横の部品を同時に引き出しながら、バネ付きロック・ボタンを下に押します。管の中の糸が個々の部品を支えます。T字型バー・ハンドルの二つの部品を、ステアリング・バーの両側にあるクリップに留めます。

ねじのズレや、紛失を避けるため、方向ブロックを定期的に締めることを忘れないでください。

お手入れ / メンテナンス:

次のような定期的メンテナンスが安全への第一歩です。

- **車輪用ベアリング:** 水、油、砂の中の走行はお辞めください。
- **車輪:** 荒れた地面の上で過度に使用すると、車輪はやがて摩耗します。安全上の理由により、定期的な点検を行い、必要ならば交換してください。
- **改造:** 本取扱説明書に記載されたメンテナンス関連の変更を除き、元の製品の改造はいかなる場合においても禁じます。
- **ナットと車軸:** これらの部品も定期的にチェックする必要があります。しばらくすると緩む可能性があり、その場合は締めてください。摩耗して正しく締まっていない場合は、交換してください。
- **クリーニング:** 柔らかい布に水を少々含ませ、スクーターを拭き取ります。

補足情報

ご質問などは、下記にお問い合わせください。
contact@globber.com

保証

メーカーでは、本製品の製造上の欠陥に対し、購入日から2年の間、無償で保証します。本有限保証では、通常の摩耗や割れ、タイヤ、チューブ、ケーブル、その他不適切な組立、メンテナンス、保管により発生した損傷、過失または損失は対象外となります。

本制有限保証は、製品に次の形跡がある場合は無効となります。

- ・ レクリエーションまたは移動以外の用途で使用された
- ・ 何らかの改造を施された
- ・ レンタルに供された

本製品の使用により直接的または間接的に発生する、偶発的または結果的損害や損傷に対し、メーカーは責任を負いません。

Globberでは、延長保証を提供致しません。お客様が延長保証をご購入された場合、お買い求めの小売店による特典と考えられます。

記録のため、領収書の原本を本マニュアルと共に保管し、商品名を下記にメモしてください。

.....

スペア部品

本製品のスペア部品のご注文の際は、当社ウェブサイト
www.globber.com にアクセスしてください。

CLASS A 100KG MAX

나중에 참조할 수 있도록 설명서를 보관하세요.

NF-EN-14619:2019

나중에 참조할 수 있도록 설명서를 보관하세요.

최대 중량: 100 KG

주의

- 청소년이나 성인이 탈 수 있는 스쿠터입니다. 장난감이 아니며, 신체 단련을 위한 스포츠 기구입니다.
- 깨끗하고 건조한 평지에서 사용하세요. 가능한 한 사람들이 없는 곳에서 타시고 도로안전규칙을 준수하세요.
- 스쿠터 사용, 관련 교통 법규 및 표시는 현지법을 참조하세요. 인도 또는 공용도로를 사용하는 사람들에게 피해를 주지 않게 조심하세요.
- 자갈이 없고 미끄럽지 않은 건조한 평지에서 사용하는 것이 제일 좋습니다. 사고의 원인이 될 수 있는 돌출부 또는 배수구에 주의하세요.
- 경고! 손목보호대, 장갑, 무릎보호대, 헬멧, 팔꿈치보호대 등 개인 보호장비를 착용해야 합니다.

스쿠터 사용법

- **사용 전후:** 손가락이 끼지 않도록 접거나 펴는 방법을 잘 준수하세요. 잠금장치가 잘 잠겼는지 확인하세요.
- 조향장치의 높이를 체크하고 너트가 잘 조였는지, 핸들과 앞바퀴가 서로 수직인지 확인하세요.
- 연결부를 모두 확인하세요: 브레이크, 조향대의 순간방출장치, 차축이 모두 잘 맞고 손상된 곳이 없어야 합니다. 타이어의 마모 상태도 확인하십시오.
- **사용 시:**
 - 양손에 핸들을 잡고 스쿠터에서 일어선 상태로 한 발을 앞으로 밀며 전진합니다. 조심해서 출발하세요.
 - 신발을 꼭 신고 바지와 소매가 긴 옷을 입어야 낙상을 예방할 수 있습니다.
 - 스쿠터에 헤드라이트와 등이 부착되지 않았습니디. 밤이나 가시권이 제한된 기간에는 사용하지 마십시오.

• 브레이크 사용:

- 브레이크는 후면에 위치합니다. 필요할 경우 브레이크를 눌러 속도를 줄이십시오. 천천히 밟아 미끄러짐 또는 불안정감을 예방하세요. 메탈 또는 알루미늄 브레이크는 여러 번 사용 후 뜨거울 수 있습니다. 사용 중이나 후에 만지지 마십시오.

조립하기

- 스쿠터를 접거나 펴는 동작은 한 사람이 할 수 있습니다.
- 이 경우 손가락이 힌지나 잠금장치에 끼지 않도록 조심하세요.
- 잠금장치가 잘 작동하는지 확인하세요.

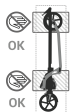

경고! 손가락 부상의 위험이 있습니다!
강조 표시된 부분에 손가락을 넣지 마십시오

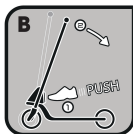

1 - 스쿠터 펴기

단계 1: 접힌 스쿠터의 포장 박스를 뜯습니다.

단계 2: 한 손으로 후면 브레이크를 누르고 다른 한 손으로 바를 당겨서 뺍니다. 자동 잠금장치가 T-바 핸들을 수직으로 고정할 때까지 핸들과 앞바퀴를 위쪽으로 풀어줍니다.

단계 3: T-바에서 클램프 레버를 엽니다. T-바 핸들의 양쪽을 이중 클립에서 당겨 뺍니다. 스프링 장치의 버튼을 눌러서 양쪽을 T-바의 튜브 안으로 삽입합니다. 스프링 장치의 잠금 버튼이 구멍들과 정렬될 때까지 움직여서 약간 돌리고 전체 스티어링 바 조립품을 제대로 고정합니다. 클램프 레버를 닫습니다.

2 - 핸들 바 조정

고정 러그를 엽니다. 스프링 장치의 잠금 버튼을 아래로 누르고 핸들바를 위로 당기거나 다른 손으로 그것을 아래로 밀니다.

해당 잠금 구멍을 선택하고 스프링 장치의 잠금 핀이 제 위치에서 찰칵 고정되도록 합니다. 조절 가능한 T-바 핸들은 이용자에게 맞도록 높이를 조정할 수 있습니다.

3가지 다른 포지션을 사용할 수 있습니다.

높이 조정이 완료되면 고정 러그를 단단하게 꼭 잠급니다.

3가지 위치:

- 낮은 위치: 85.5 cm
- 중간 위치: 90.5 cm
- 높은 위치: 95.5 cm

3 - 스쿠터 접기

- 스쿠터를 접기 전, T 바를 가장 낮은 위치로 놓고 스프링 장착 버튼이 제자리에 제대로 고정되게 합니다.
- 양손으로 핸들을 잡고 페달잠금장치를 **그림4**처럼 살짝 발로 차서 핸들을 지면 쪽으로 접습니다. 딸깍하는 소리와 함께 후면 브레이크가 잠길 때까지 **그림 5**와 같이 T-바 핸들을 뒤로 접으세요.
- T-바 핸들로 스쿠터를 잡고 뒤로 당기면 운반하기 쉽습니다.
- 보관을 위해 T-바 핸들의 양쪽 부분을 T-바에서 제거하세요.
- T-바의 클램프 레버를 열고 스프링이 장착된 잠금 버튼을 눌러 부품을 동시에 옆으로 빼세요. 튜브 안의 끈이 개별 부품을 함께 잡아줍니다. 스티어링 바의 양쪽 클립에 T-바 핸들의 두 부분을 끼우세요.

나사의 편차 또는 손실을 예방할 수 있도록
잇지 말고 정기적으로 방향 블록을 조여주세요.

**관리 및 손질: 안전성을 위해 정기적으로 관리 및 손질하세요:
관리 및 손질:**

안전성을 위해 정기적으로 관리 및 손질하세요:

- **바퀴 베어링:** 바퀴 베어링을 손상시킬 수 있는 물, 기름, 모래에 닿지 않도록 주의하세요.
- **바퀴:** 바퀴는 장시간 과도하게 사용하거나 표면이 거친 곳에서 타면 마모됩니다. 안전을 위해 정기적으로 상태를 점검하고 필요할 경우 교체하세요.
- **변형:** 앞서 말한 관리와 관련된 교체 외의 목적으로 원제품을 변형해서는 안 됩니다.
- **너트와 축:** 이 부분도 정기적으로 확인하세요. 어느 정도 사용하면 느슨해질 수 있으니 필요할 경우 잘 조여주세요. 마모되고 팽 조이지 않으면, 교체해야 합니다.
- **세척:** 부드러운 천에 물을 살짝 묻혀서 닦아주세요.

추가 정보

질문사항에 대해 연락할 이메일: contact@globber.com

보증

제조사는 구매일로부터 2년입니다 제조 결함에 대해 본 제품을 보증합니다. 본 제한 보증서에서는 정상적인 마모나 파열, 타이어, 튜브나 케이블, 또는 부적절한 조립, 보수나 보관으로 인한 손해, 고장이나 손실은 보장하지 않습니다.

본 제한 보증서는 다음과 같이 제품을 사용한 경우 무효입니다.

- 레크리에이션이나 이동 이외의 수단으로 사용함
- 어떤 식으로든 개조함
- 타인에게 대여함

제조사는 본 제품의 사용으로 인해 직간접적으로 발생한 우연 또는 인과적 손실이나 손해에 대해 책임을 지지 않습니다.

제조사에는 보증을 연장하지 않습니다. 연장된 보증서를 구입했다면 그것은 판매한 매점에서 합의사항을 이행해야 합니다.

사용자 기록을 위해 본 사용설명서와 함께 판매 영수증 원본을 보관하고 상품명 아래에 기입하십시오.

.....

예비 부품

본 제품에 대한 예비 부품을 주문하려면 당사 웹사이트 (www.globber.com)를 방문하십시오.

- واقفًا على السكوتر، وكلتا يديه على كل مقبض، ادفع بأحد القدمين لغرض التحرك، المضي قدما بحذر في البداية.
- الأحذية الزايمية ونحن ننصح بشدة بارتداء السراويل والقمصان بأكم أطويلة لتجنب الإصابة عند السقوط.
- السكوتر لا يوجد به مصابيح أو لمبات وينبغي بالتالي عدم الممارسة ليلاً أو في أوقات الرؤية المحدودة.

• الفرامل:

- يوجد مبطئ بالخلف، اضغط عليه للإبطاء عند الضرورة. يجب أن تضغط تدريجياً لتجنب الانزلاق أو فقدان الاستقرار. المبطئ من المعدن أو من الألومنيوم قد يسخن بعد الكبح المتعدد. تجنب لمسه خلال وبعد الاستعمال.

تجميع المنتج

- عمليات طي وفك طي السكوتر يجب أن تتم بواسطة نفس الشخص.
- وخلال هذه العمليات احرص على عدم انحصار أصابعك في النظام المفصلي

ونظام تأمين القفل

- تأكد من أن أجهزة القفل معشقة بشكل صحيح.

تنبيه: خطر الإصابة من جراء الانحصار.

لا تدخل الأصابع في المنطقة المظللة والمبينة في الجهة للمقبلة

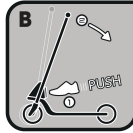
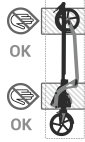

1- فك طي السكوتر

الخطوة 1: أخرج السكوتر المطوي من الصندوق.

الخطوة 2: بينما تضغط بإحدى يديك على الفرملة الخلفية واليد الأخرى تسحب القضيب بعيداً عن الفرملة الخلفية. فك طي المقبض والعجلة الأمامية للأعلى إلى أن يقوم القفل الأوتوماتيكي بتأمين المقبض ذي القضيب على شكل

الفئة أ: 100 كجم بحد أقصى

معلومات ينبغي الاحتفاظ بها

NF-EN-14619:2019

قراءة التعليمات المقدمة من قبل الشركة المصنعة قبل الاستخدام.
الحد الأقصى لوزن المستخدم: 100 كلغ.

تحذيرات

السكوتر مخصص للمراهقين والبالغين. هذه ليست لعبة ولكن أداة رياضية للتدريب البدني، وليس المقصود منها الاستخدام في الرياضة المتطرفة مثل القفز، والتزحلق على السلام، إلخ. في أي حال من الأحوال يجب أن لا تستخدم المنتج كمرئج يشد إلى الحذاء، للاستخدام بشكل «عدواني» (شخصيات، إلخ...).

يجب الاستخدام بحذر وعلى سطح مستو نظيف وجاف وإذا كان ذلك ممكناً، يرجى الاستخدام بعيداً من المستخدمين الآخرين وفقاً للقواعد السلامة على الطرق.

التحقق من القوانين المحلية فيما يتعلق باستخدام السكوتر، مع احترام جميع



قواعد المرور والإشارات. الابتعاد عن المشاة أو المستخدمين على الطرق العامة. يفضل الاستخدام على طرق نظيفة ومستوية، بدون حصى أو شحوم على الأرض. تجنب المطبات، يمكن لقضبان الصرف أن تتسبب في وقوع حادث. تبيبه يجب عليك ارتداء تجهيزات الوقاية المكونة من: وافي المعصم، والقفازات، ووافي الركبة، ووافي الكوع والخوذة.

استخدام السكوتر

• قبل أو بعد أي استخدام: لتجنب انحصار الأصابع، اتبع تعليمات الطي وال فك بكل دقة. تأكد من أن أجهزة القفل معشقة بشكل صحيح:

- تحقق من ارتفاع نظام التوجيه، وإحكام ربط الحزقات، وتعادم المقود والعجلة الأمامية.

- التحقق من جميع عناصر التوصيل: الفرامل ونظام الانغلاق السريع وعمود التوجيه ومحاور العجلات يجب أن تكون مضبوطة بشكل صحيح وليست تالفة

- تحقق أيضاً من درجة تآكل العجلات.

• أثناء الاستخدام:

- لأغراض التخزين، اخلع كلا جزئي المقبض ذي القضيبي على شكل T من القضيبي على شكل T.
- افتح رافعة المشبك الموجودة بالقضيبي على شكل T، واضغط لأسفل على أزرار القفل المضغوطة بالزنبرك أثناء سحب الجزء للخارج على كلا الجانبين في نفس الوقت. ستمسك الأسلاك داخل الأنابيب كل جزء منفصل معاً. اشبك كلا جزئي المقبض ذي القضيبي على شكل T في المشابك على كلا جانبي قضيبي التوجيه.

لاتنس إعادة ربط عناصر قفل التوجيه بشكل دوري. لتجنب فقدان المحور أو الصمولة.

الخدمة / الصيانة: الصيانة العادية هي ضمان السلامة:

- المحامل: تجنب القيادة في المياه، أو الزيت أو الرمال التي سوف تلحق الضرر بالمحامل الخاصة بك. لصيانة المحامل الخاصة بك، تحقق دائماً من أن العجلات تدور بشكل صحيح من خلال إرجاع السكوتر ودفع العجلات

بالأصابع. إذا كانت العجلات لا تدور، يجب إزالتها والتحقق من حالتها. قم أولاً بفك محور العجلة، وإزالة المحور ثم إخراج العجلة، مع دفع المحملين خارج مبيتهم. إذا كان بهما ضرراً واضحاً أو كانوا الفين، ينبغي شراء محامل جديدة. إذا لم يكن هناك ضرر واضح، يجب ترسيبهم. للقيام بذلك، قم باستخدام قطعة قماش لإزالة أي أثر للشحوم، أو الطين أو الغبار على المحامل، ثم قم بإعادة تشحيمهما سواء باستخدام رذاذ التشحيم الذاتي، أو من خلال نفعهما في الزيت لمدة ليلية [أدر المحامل عدة مرات في الزيت قبل تركهما في الزيت]. ثم قم بإعادة تركيب المحامل والمحاور والعجلات على السكوتر. كرر نفس الخطوات بالنسبة للعجلة الأخرى.

- **العجلات:** تنهالك العجلات مع مرور الوقت إذا تم استخدامها بشكل زائد عن الحد على أسطح خشنة. من أجل السلامة، ينبغي فحصها بانتظام واستبدالها عند اللزوم.

- **تعديلات المنتج:** لا ينبغي على الإطلاق القيام بتعديل المنتج الأصلي بخلاف ما ورد في كتيب تعليمات الصيانة.
- **الصواميل والمحاور وعناصر التثبيت الأخرى ذاتية الانغلاق:** من الضروري

T في الوضع العمودي.

الخطوة 3: افتح رافعة المشبك على القضيب على شكل اسحب كلا جزئي المقبض ذي القضيب على شكل T للخارج من المشبكين المرزودوجين. اضغط الزرين المضغوطين بالزنبرك للدخول وأدخل كليهما في أنابيب القضيب على شكل T. هز وأدر بحركة بسيطة إلى أن تتحاذى أزوار القفل المضغوطة بالزنبرك مع الفتحات، ثم ثبتت جميعة قضيب التوجيه بأكملها في مكانها. T أغلق رافعة المشبك.

2- ضبط قضيب المقبض

افتح عصا تثبيت المقود. ثم اضغط للأسفل على زر القفل المضغوط بالزنبرك واسحب قضيب المقبض لأعلى أو أدفعه لأسفل باليد الأخرى. اختر فتحة تثبيت ملائمة وتأكد من انغلاق مشبك القفل المضغوط بالزنبرك بشكل آمن في موضعه الصحيح. يمكن مواءمة ارتفاع المقبض القابل للضبط ذي القضيب على شكل T كي يتوافق مع راكب السكوتر. هناك ثلاثة مواضع مختلفة متاحة للضبط.

ثبتت عصا تثبيت المقود بقوة وإحكام عند انتهائك من ضبط الارتفاع.

ثلاثة مواضع:

- موضع منخفض: 85.5 سم
- موضع متوسط: 90.5 سم
- موضع مرتفع: 95.5 سم

3- طي السكوتر

- قبل طي السكوتر، اضبط القضيب على شكل حرف T على الوضع السفلي، وتأكد من انشباك الزر الزنبركي في مكانه بإحكام.
- بينما يدلك على المقود، أعط دفعة بسيطة بقدمك على دواسة تأمين القفل كما هو مبين على الرسم 4. أعد طي المقبض على شكل T إلى أن يثبت في موضعه على الفرملة الخلفية مع صوت نقرة مسموعة على النحو المعروض في الرسم 5.
- يمكنك إمساك السكوتر من المقبض ذي القضيب على شكل T وسحبه خلفك لنقله بسهولة.

لا تقدم شركة Globber أي ضمان مُمدد. إذا اشترت ضماناً مُمدداً، فإنَّ المتجر الذي اشترتته منه هو الملزم بتنفيذ البنود الواردة فيه.

كسجلات قد تحتاج إليها في المستقبل، احتفظ بفاتورة المبيعات الأصلية مع هذا الدليل ودوّن راسم المنتج أدناه.

.....

قطع الغيار

لطلب قطع الغيار لهذا المنتج، برجاء زيارة موقعنا الإلكتروني

www.globber.com

الضمان

تضمن الشركة الصانعة خلو هذا المنتج من عيوب الصناعة خلال مدة أقصاها 2 سنوات من تاريخ الشراء. هذا الضمان المحدود لا يغطي التآكل الطبيعي للمنتج، ولا الإطارات أو الأنابيب أو الكابلات، أو أي تلف أو عطب أو خسائر ينتج عن التجميع أو الصيانة أو التخزين غير الملائمين. يصبح هذا الضمان لاغياً إذا تعرض المنتج في أي وقت من الأوقات لـ

• الاستخدام لغرض آخر غير الترفيه أو الانتقال من مكان لآخر؛

• التعديل عليه بأي شكلٍ من الأشكال؛

• الإيجار للآخرين

الشركة الصانعة غير مسؤولة عن الأضرار أو التلفيات العارضة أو المترتبة على أسباب أخرى التي تنشأ عن الاستخدام المباشر أو غير المباشر لهذا المنتج.

أيضاً التحقق منها بشكل منتظم. يمكن لهذه العناصر أن تصبح غير محكمة الربط بعد فترة من الزمن، وفي هذه الحالة يجب إعادة ربطها وإلاستفقد فعاليتها وفي هذه الحالة يجب استبدالها بأخرى جديدة.

معلومات إضافية

للإسئلة والاستعلامات، برجاء التواصل معنا عبر:

contact@globber.com

КЛАС А, МАКС. 100 КГ

Збережіть інструкцію на майбутнє.

NF-EN-14619:2019

ПЕРЕД ВИКОРИСТАННЯМ ПРОЧИТАЙТЕ ІНСТРУКЦІЮ, НАДАНУ ВИРОБНИКОМ. МАКСИМАЛЬНЕ НАВАНТАЖЕННЯ: 100 кг

Попередження

- Самокат призначено лише для підлітків і дорослих. Він не є іграшкою, а спортивним обладнанням для фізичного тренування, він не призначений для використання в екстремальних видах спорту, таких як стрибки, катання на майданчику для скейтбордингу і т.д. Цей продукт ніколи не слід використовувати в скейт-парку для «агресивного» катання (трюки скейтбордингу і т.д.). - Слід використовувати з обережністю на рівній, чистій, сухій поверхні та, якщо це можливо, подалі від інших користувачів, а також дотримуватися правил безпеки дорожнього руху.
- Ознайомтеся з місцевими законами, що стосуються використання самоката, дотримуйтеся всіх правил і знаків дорожнього руху. Тримайтеся подалі від інших пішоходів або учасників руху на дорогах загального користування.
- Краще використовувати на рівній, сухій поверхні, де немає гравію і бруду. Уникайте ударів і дренажних решіток, які можуть спричинити аварію.
- Увага! Слід одягати захисне обладнання – назап'яски, рукавички, наколінники, шоломи і налокитники.

Використання самоката

- **Перед і після кожного використання:** Щоб запобігти затисканню пальців, ретельно дотримуйтеся інструкцій із розкладання та складання. Переконайтеся, що запірні механізми надійно заблоковано:
- Перевірте висоту системи керування і переконайтеся, що гайки затягнуті і кермо та переднє колесо розташовані перпендикулярні.
- Перевірте всі з'єднувальні елементи; гальмо та осі колеса мають бути правильно відрегульовані та не мають бути пошкоджені.
- Також перевірте знос шин.

Під час використання:

- Стоячи на самокаті, тримайтеся обома руками за ручки керма та відштовхніться однією ногою, щоб рухатися вперед. Рухайтесь обережно на початку.
- Взуття є обов'язковим, і ми настійно рекомендуємо вам носити штани і сорочку з довгим рукавом, щоб уникнути травм у разі падіння.
- Самокат не має фар або ліхтарів. Тому він не підходить для використання вночі або в періоди, коли видимість обмежена.
- **Кожені:**
- Гальмо: гальмо розташовано ззаду, за необхідності натисніть на нього, щоб сповільнитися. Натискайте на нього поступово для запобігання занесенню або втраті стійкості. Металева або алюмінієва гальмо може нагріватися після багаторазового використання. Не торкайтеся його під час та після використання.

Збирання виробу

- Складання і розкладання самоката мають виконуватись однією людиною.
- Під час виконання цих дій будьте обережні, щоб пальці не потрапили в шарнір і систему замикання.
- Переконайтеся, що запірні пристрої надійно зафіксовано.



Увага! Ризик травми через защемлення! Не вставляйте пальці в заштриховану область, указану на зображенні.

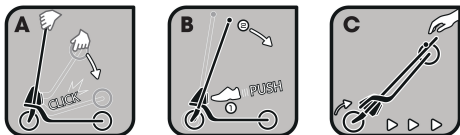

1 - Розкладання самоката

Крок 1. Дістаньте складений самокат із коробки.

Крок 2. Одна рука натискає на заднє гальмо, а інша витягує кермову колонку із заднього гальма. Розкладіть кермо і переднє колесо вгору, доки автоматичний замок не закріпить кермо у вертикальному положенні.

Крок 3. Відкрийте стопорний важіль на рулі. Витягніть обидві частини T-подібної кермової колонки з подвійних затискачів. Натисніть підпружинені кнопки та вставте їх у трубки T-подібної кермової колонки. Похитайте і трохи поверніть, доки підпружинені кнопки блокування не збігатимуться з отворами, і зафіксуйте все кермо в зборі. Закрийте стопорний важіль.

2 - Регулювання керма

Відкрийте ручку фіксації. Потім натисніть на підпружинену кнопку блокування і потягніть кермо вгору або проштовхніть його вниз іншою рукою. Виберіть відповідний отвір для фіксації та переконайтеся, що підпружинений стопорний штифт замикається надійно. Регульовану T-подібну кермову колонку можна адаптувати за висотою відповідно до зросту користувача.

3 положення:

- Нижнє положення: 85,5 см
- Середнє положення: 90,5 см
- Верхнє положення: 95,5 см

3 - Складання самоката

- Перед складанням самоката встановіть кермову колонку в найнижче положення і переконайтеся, що підпружинена кнопка надійно зафіксована на місці.
- Тримаючись обома руками за кермо, злегка натисніть на замок педалі, як показано на **рисунок 4**. Складіть кермо, доки воно не зафіксується на задньому гальмі зі звуком клацанням. Як показано на **рисунок 5**.
- Для зручності транспортування ви можете взяти самокат за кермо й тягнути його за собою.
- Для зберігання зніміть обидві частини керма з кермової колонки.
- Відкрийте затискний важіль на кермовій колонці, натисніть підпружинені фіксувальні кнопки, одночасно витягаючи частину вбік. Мотузки всередині трубок утримуватимуть окремі частини разом. Замкніть дві частини керма затискачами з обох сторін кермової колонки.

НЕ ЗАБУВАЙТЕ РЕГУЛЯРНО ЗАТЯГУВАТИ БЛОК НАПРЯМКУ ДЛЯ УНИКНЕННЯ НЕПРАВИЛЬНОГО ВИРІВНЮВАННЯ АБО ВТРАТИ ГВИНТА.

Догляд / обслуговування: регулярне обслуговування – це запорука безпеки;

- **Підшипники коліс:** не їдть через воду, мастила або пісок, оскільки це може призвести до пошкодження підшипників коліс. Для догляду за підшипниками коліс систематично перевіряйте, чи колеса обертаються правильно, перевернувши самокат догори ногами та обертаючи колеса рукою. Якщо колеса не обертаються, їх необхідно зняти, щоб перевірити їхній стан. Спочатку відкрутіть вісь колеса, зніміть вісь і зніміть колесо, потім обережно висуňte два колісні підшипники з їхнього корпусу. Якщо вони мають оббиті краї або вм'ятини, слід купити нові. Якщо немає видимих пошкоджень, слід їх змастити. Для цього видаліть усі сліди жиру, бруду або пилу кухонним рушником або серветкою та змастіть їх змащувальним спреєм або замочіть їх на ніч у мастилі (спочатку переверніть їх кілька разів у мастилі). Потім знову встановіть підшипники, осі та колесо на самокат. Виконайте ті самі дії для іншого колеса.
- **Колеса:** Колеса з часом зношуються, якщо надмірно використовувати їх на жорстких поверхнях. З міркувань безпеки їх слід регулярно перевіряти та замінювати, якщо це необхідно.
- **Модифікації:** оригінальний виріб у жодному разі не можна змінювати, за винятком технічного обслуговування, описаного в цій інструкції.
- **Гайки, осі та інші кріплення з автоматичним блокуванням:** їх також слід регулярно перевіряти. Вони можуть із часом послабнути, і їх слід затягнути. Вони можуть зношуватися й не затягуватися належним чином, і в такому випадку їх слід замінити.

Додаткова інформація

Із запитаннями та запитаними просимо звертатися до нас за адресою:
contact@globber.com

ГАРАНТІЯ

Виробник гарантує відсутність у цьому виробі виробничих дефектів протягом 2 роки із моменту покупки. Ця обмежена гарантія не поширюється на нормальний знос, шини, трубки або троси, а також на будь-які пошкодження, несправності або втрати, спричинені неправильним збиранням, технічним обслуговуванням або зберіганням. Ця обмежена гарантія буде анульована в таких випадках:

- використання в інших цілях, а не для відпочинку або пересування;
- внесення будь-яких змін у виріб;
- прокат

Виробник не несе відповідальності за випадкові чи непрямі втрати або пошкодження, спричинені прямо або побічно використанням цього виробу.

Globber не пропонує розширену гарантію. Якщо ви придбали розширену гарантію, вона забезпечується магазином, у якому виріб придбано. Збережіть для себе чек із цієї інструкцією та запишіть назва продукту нижче.

.....

Запасні частини

Щоб замовити запасні частини для цього виробу, відвідайте наш веб-сайт www.globber.com

CLASS A 100KG MAX

Shranite navodila, da jih lahko pozneje ponovno preberete.

NF-EN-14619:2019

PRED UPORABO PREBERITE NAVODILA

PROIZVAJALCA.

MAKSIMALNA TEŽA: 100 KG

Opozorila

- Skiro je namenjen najstnikom in odraslim. Ni igrača, temveč športna oprema za rekreacijo in ni predvidena za uporabo v ekstremnih športih, kot je skakanje na rampah itd. Izdelka se nikoli ne sme uporabljati v skejterskih parkih za »agresivno« uporabo (zahtevni triki itd.). - Izdelek uporabljajte na ravni, čisti in suhi površini. Če je mogoče, ga ne uporabljajte v bližini drugih oseb. Upoštevajte pravila za varnost na cestah.
- Preverite lokalne zakone glede uporabe skirojev ter upoštevajte cestno-prometne predpise in signalizacijo. Ne uporabljajte v bližini pešcev ali uporabnikov javnih cest.
- Izdelek je najbolj primeren za uporabo na ravni in suhi površini brez peska ali mastnih madežev. Izogibajte se izboklinam in žlebom, zaradi katerih bi lahko prišlo do nesreč.
- Opozorilo! Nositi je treba zaščitno opremo, in sicer ščitnike za zapestja, rokavice, ščitnike za kolena, čelado in ščitnike za komolce.

Uporaba skiroja

- **Pred vsako uporabo in po vsaki uporabi:** Da preprečite, da bi se uščipnili, previdno upoštevajte navodila za zlaganje in razpiranje. Prepričajte se, da je zaskočni mehanizem varno zaskočen:
 - Preverite višino krmilnega mehanizma in se prepričajte, da so matice zategnjene ter, da so krmilna palica in kolesa navpična.
 - Preverite vse priključene elemente, zavora in osi koles morajo biti primerno nastavljeni in nepoškodovani.
 - Preverite tudi obrabljenost gum.
- **Med uporabo:**

- Otrok stoji na skiroju z obema rokama na krmilu in se z eno nogo potiska naprej. Otrok naj se na začetku pomika počasi in previdno.

- Čevlji so obvezni, priporočamo pa tudi uporabo dolgih hlač in majic z dolgimi rokavi, da se zmanjša možnost poškodb v primeru padca.

- Skiro nima vgrajenih žarometov ali luči. Zato ni primeren za uporabo ponoči ali v času omejene vidljivosti.

• Zaviranje:

- Zaviranje: zavora se nahaja na zadnjem delu. Ko otrok pritisne na zavoro, se skiro upočasni. S postopnim pritiskanjem na zavoro se lahko izogne zdrsu ali izgubi stabilnosti. Kovinske ali aluminijaste zavoro se po več uporabah lahko segrejejo. Med uporabo in po njej se jih ne dotikajte.

Sestavljanje izdelka

- Skiro naj zloži in raztegne ena sama oseba.
- Pri tem pazite, da si ne priščipnete prstov pri tečaju in zaskočnem mehanizmu.
- Prepričajte se, da so zaskočne priprave pravilno aktivirane.

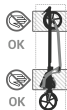

Opozorilo! Nevarnost poškodb zaradi uščipa!
Prstov ne vstavljajte v predele, ki so na sliki označeni s sivim okvirjem.

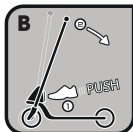

1 - Razložite skiro

- 1. korak:** Vzemite zloženi skiro iz škatle.
- 2. korak:** Z eno roko pritisnite na zadnjo zavoro, z drugo pa povlecite drog iz zadnje zavore. Razprostrite krmilo in sprednje kolo v smeri navzgor, dokler samodejni zaklep ne zaskoči krmila droga T v pokončnem položaju.
- 3. korak:** Odprite ročico sponke na T-krmilu. Povlecite iz sponk oba dela krmilne palice. Pritisnite vzmetna gumba in oba dela vstavite v T-krmilo. Premikajte ju sem in tja, tako da se vzmetna gumba poravnata z luknjicami in je T-krmilo tako trdno zaskočeno. Zaprite ročico sponke.

2 - Prilagoditev krmila

Odprite zapah. Pritisnite vzmetni gumb in z drugo povlecite drog krmila gor ali ga potisnite dol. Izberite ustrezno luknjico za vzmetni gumb in se prepričajte, da se gumb dobro zaskoči. Nastavljivo T-krmilo je mogoče prilagoditi po višini, tako da ustreza uporabniku skiroja. Na voljo so trije položaji. Ko dokončate nameščanje višine, trdno zaprite zapah.

3 položaji:

- Nizek položaj: 85.5 cm
- Srednji položaj: 90.5 cm
- Visok položaj: 95.5 cm

3 – Zlaganje skiroja

- Pred zlaganjem skiroja T-krmilo nastavite v najnižji položaj in se prepričajte, da se vzmetni gumb zaskoči na mesto.
- Z obema rokama držite krmilno ročico in z nogo rahlo pritisnite na ploščo, kot je prikazano na **4. sliki**. Zložite krmilo droga T, dokler se ne zaskoči na zadnji zavori, kot je prikazano na **5. sliki**.
- Skiro lahko primete ob krmilu droga T in ga vlečete za seboj.
- Če želite skiro pospraviti, odstranite oba dela ročaja droga T iz droga T.
- Odprite ročico zaklepa na drogu T, vzmetne gumb za zaklepanje pritisnite navzdol in obenem izvlecite del v stran. Vzmeti v ceveh zadržijo posamezne dele skupaj. Oba dela ročaja droga T spnite v sponki na obeh straneh krmila.

REDNO PRIVIJAJTE USMERITVENE VIJAKE, DA SE NE BODO PREMAKNILI ALI ODPADLI.

Nega/vzdrževanje: redno vzdrževanje je zaveza varnosti.

- **Ležaja koles:** ne zapeljite skozi vodo, olje ali pesek, saj se lahko s tem poškodujeta ležaja koles.

Da bi se ležaja koles ohranila čim dlje, sistematično preverjajte, ali se kolesi pravilno vrtita, tako da skiro obrnete na glavo in kolesi zavrtite z roko. Če se kolesi ne zavrtita, ju morate sneti, da preverite stanje. Najprej odvijte osni vijak, odstranite os in snemite kolo, nato pa potisnite oba ležaja kolesa iz puše. Če sta odkrhanata ali vdrtata, morate kupiti nova. Če ni vidnih poškodb, jih je treba namazati. V ta namen odstranite vse sledi masti, umazanije ali prahu s kuhinjsko ali drugo krpo in jih nato namažite z mazivom v spreju ali tako, da jih čez noč namočite v olju (najprej jih v olju večkrat obrnite). Nato ležaj kolesa in os ponovno sestavite, nato pa še kolo in vse skupaj namestite na skiro. Enako storite tudi za drugo kolo.

- **Kolesi:** kolesa se sčasoma obrabijo in se lahko preluknjajo, če jih preveč uporabljate na grobih površinah.

Zadnje kolo, na katerem je zavora, je posebej dovzetno za obrabo po več urah zaviranja.

Zaradi varnosti redno preverjajte kolesa in jih po potrebi zamenjajte.

- **Modificiranje:** originalnega izdelka na noben način ni dovoljeno modificirati, razen za namene vzdrževanja, omenjene v teh navodilih.

- **Matice, osi in drugi samozaskočni pritrdilni elementi:** te elemente je treba redno preverjati. Sčasoma se lahko zrahljajo in jih je treba priviti. Sčasoma se lahko obrabijo in jih ni mogoče dobro priviti. V tem primeru jih zamenjajte.

Dodatne informacije

Če imate kakršna koli vprašanja, nam pišite na:
contact@globber.com

JAMSTVO

Proizvajalec jamči, da bo izdelek brez proizvodnih napak za obdobje 2 leti od datuma nakupa. To omejeno jamstvo ne pokriva normalne obrabe, gum, cevi ali kablov in ne krije kakršnih koli poškodb, napak ali izgub, do katerih pride zaradi nepravilnega sestavljanja, vzdrževanja ali shranjevanja.

To omejeno jamstvo je neveljavno, če se izdelek kadar koli

- uporablja na drugačen način, kot za rekreacijo ali prevoz;
- modificira na kakršen koli način;
- izposoja.

Proizvajalec ne prevzema odgovornosti za naključno ali posledično izgubo ali škodo, ki neposredno ali posredno izhaja iz uporabe tega izdelka.

Globber ne nudi nobenega podaljšanega jamstva. Če ste kupili podaljšano jamstvo, ga mora izpolnjevati trgovina, kjer ste jo kupili.

Za svojo referenco shranite originalno potrdilo o nakupu skupaj s temi navodili za uporabo in spodaj zabeležite ime izdelka.

.....

Rezervni deli

Za naročilo rezervnih delov za ta izdelek obiščite stran
www.globber.com

A KATEGORIJA, MAKS 100 KG

Saglabājiet lietošanas instrukciju turpmākai pārlasīšanai.

NF-EN-14619:2019

PIRMS LIETOŠANAS IZLASIET RAŽOTĀJA LIETOŠANAS INSTRUKCIJU.

MAKSIMĀLI PIEĻAUJAMĀIS SVARS: 100 KG

Brīdinājumi

- Skrejritenis ir paredzēts pusaudžiem un pieaugušajiem. Skrejritenis nav rotaļlieta, tas ir fiziskām aktivitātēm paredzēts sporta aprīkojums. Skrejritenis nav paredzēts izmantošanai ekstrēmās sporta veidos, piemēram, lēkšanai, braukšanai pa rampām u.tml. Šo skrejriteni nav atļauts izmantot skeitparkos «agresīvā» veidā (izpildot sarežģītus trikus u.tml.). - Lietojiet skrejriteni piesardzīgi uz līdzenas, tīras, sausas virsmas un, ja vien iespējams, drošā attālumā no citām personām. Ievērojiet drošas braukšanas noteikumus.
- Iepazīstieties ar vietējiem spēkā esošajiem noteikumiem, kas attiecas uz skrejriteņu izmantošanu, un ievērojiet visus ceļu satiksmes noteikumus un ceļa zīmes. Izmantojot skrejriteni uz koplietošanas ceļiem, turieties drošā attālumā no citiem gājējiem vai ceļa izmantotājiem.
- Skrejriteni ieteicams izmantot uz līdzenas, sausas virsmas, uz kuras neatrodas akmeņi vai eļļas. Izvairieties no bedrēm un notekūdeņu režģiem — pastāv negadījuma risks!
- Brīdinājums! Iesakām lietot aizsargaprīkojumu — plauktu locītavu sargus, cimdus, ceļšargus, elkoņšargus un ķiveri.

Skrejriteņa lietošana

- **Pirms un pēc katras lietošanas reizes:** Lai neiespiestu pirkstus, precīzi ievērojiet norādījumus par skrejriteņa salocīšanu un atlocīšanu. Pārlicinieties, ka fiksācijas mehānismi ir cieši nofiksējušies:
 - Pārbaudiet stūres sistēmas augstumu, pārlicinieties, ka uzgriežņi ir pievilkti un stūres rokturi attiecībā pret priekšējo riteni atrodas perpendikulāri.

- Pārbaudiet visus elementu savienojumus; bremsēm ir rītenu asīm jābūt noregulētām, un tās nedrīkst būt bojātas.
- Pārbaudiet arī riepu nodilumu.

• Lietošanas laikā:

- Stāviet uz skrejriteņa un abām rokām atrodieties uz rokturiem, atsperties ar vienu pēdu, lai virzītos uz priekšu. Uzsākt braukšanu piesardzīgi!
- Obligāti jāvelk apavi; stingrs ieteikums ir valkāt bikses un kreklīņus ar garajām piedurknēm, lai izvairītos no traumām kritiena laikā.
- Skrejritenis nav aprīkots ar lukturiem vai gaismām. Tāpēc tas nav piemērots lietošanai naktī vai dienas laikā, kad redzamība ir ierobežota.

• Bremzēšana:

- Bremzēšana: bremzes atrodas aizmugurē; nepieciešamības gadījumā nospiež tās, lai palēninātu pārvietošanās ātrumu. Spiež pakāpeniski, lai novērstu slīdēšanu. Pēc vairākām lietošanas reizēm metāla vai alumīnija bremzes var sakarst. Nepieskarieties tām lietošanas laikā un pēc tās.

Skrejriteņa salikšana

- Skrejriteņa salikšanu un atlocīšanu veic viena persona.
- Šo darbību veikšanas laikā ievērojiet īpašu piesardzību, lai neiespiestu pirkstus skrejriteņa viru un fiksācijas sistēmā.
- Pārlicinieties, ka fiksācijas elementi ir nostiprināti pareizi.



Brīdinājums! Saspiešanas risks! Nelieciet pirkstus attēlā redzamajā iekrāsotajā laukumā.

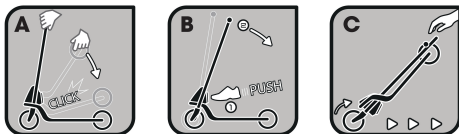

1 - Tā izvilkšana

1. solis: Izņemiet salocīto skrejriteni no kastes.

2. solis: Ar vienu roku nospiediet aizmugurējo bremzi, bet ar otru — atvelciet stieni no aizmugurējās bremzes.

Atlokiet rokturi un priekšējo riteni uz augšu tik daudz, kamēr automātiskais fiksators nofiksē T veida rokturi vertikālā stāvoklī.

3. solis: Atveriet skavas sviru, kas atrodas uz T veida stieņa. Izvelciet abus T veida stūres rata rokturus no klipšiem. Iespiediet atsperu pogas uz iekšu un ievietojiet tās T veida stieņa caurulēs. Nedaudz pagroziet rokturus, līdz pogas ievietojas tām paredzētajos caurumos un nofiksē stūres stieņa mehānismu. Aizveriet skavas sviru.

2 - Stūres stieņa regulēšana

Atveriet fiksējošo sprūdu. Pēc tam iespiediet fiksējošo atsperu pogu un ar otru roku pavelciet stūres stieni uz augšu vai paspiediet to uz leju. Izvēlieties piemērotu atsperu pogas fiksācijas caurumu un pārlielinieties, ka poga pilnībā nofiksējas izvēlētajā caurumā. T veida stūres stieni ir iespējams regulēt augstumā, pielāgojot to braucēja auguma garumam. Ir pieejamas trīs dažādas augstuma pozīcijas. Pēc augstuma regulēšanas cieši nostipriniet fiksējošo sprūdu.

3 pozīcijas:

- apakšējā pozīcija: 85.5 cm
- vidējā pozīcija: 90.5 cm
- augšējā pozīcija: 95.5 cm

3 - Skrejriteņa salocīšana

- Pirms skrejriteņa salocīšanas T veida stienis jāiestata zemākajā pozīcijā un jāpārliecinās, vai ir pareizi nofiksējusies atspelveida poga.
- Uzlieciet abas rokas uz stūres, viegli uzspiežot uz pedāļa slēdža, kā tas parādīts **4. attēlā**. Atlokiet T veida rokturi virzienā uz aizmuguri, līdz tas nofiksējas uz aizmugurējās bremzes, un ir dzirdama „klikšķa” skaņa, kā tas parādīts **5. attēlā**.
- Lai skrejriteni varētu ērtāk pārvietot, satveriet aiz T veida roktura un velciet aiz sevis.
- Uzglabāšanas nolūkā no T veida stieņa ir jānoņem abas T veida roktura daļas.
- Atveriet T veida stieņa skavas sviru, nospiediet atspelveida bloķēšanas pogas, vienlaikus paveltot šo daļu uz sāniem. Caurulēs esošās auklas satur kopā attiecīgo daļu. Iespiediet abas T veida roktura daļas skavās abos stūres sānos.

NEAIZMIRSTIET REGULĀRI PIESKRŪVĒT VIRZIENA BLOKUS, LAI NEATSKRŪVĒTOS VAI NEIZKRISTU LAUKĀ SKRŪVE.

Apkope. Regulāri veikta apkope garantē drošību lietošanas laikā:

- **Riteņu gultņi:** izvairieties no braukšanas cauri ūdenim, eļļai vai smiltīm, jo tādējādi iespējams bojāt riteņu gultņus. Pārbaudiet gultņus, regulāri pārliecinoties, ka riteņi griežas pareizi — apgrieziet skrejriteni otrādi un ar roku pagrieziet riteņus. Ja riteņi negriežas, tie ir jānoņem un jāpārbauda to tehniskais stāvoklis. Vispirms atskrūvējiet riteņa asi, pēc tam izņemiet asi un noņemiet riteņi. Visbeidzot uzmanīgi izstumiet abus riteņa gultņus no to korpusa. Ja tie ir ieplaisājuši vai iespiesti, to vietā ir jāiegādājas jauni. Ja gultņiem nav redzamu bojājumu, tie ir jāieeļļo. Veicot eļļošanu, vispirms noņemiet visus smērvielu, dubļu un netīrumu atliekas, izmantojot virtuves dvieli vai drāniņu. Pēc tam ieeļļojiet gultņus, izmantojot izsmidzināmu eļļošanas līdzekli vai atstājot tos uz nakti iemērkus eļļā (pirms tam vairākas reizes eļļā tos pagriežot). Pēc tam salieciet skrejriteni, ievietojot gultņus un asi un uzliekot riteņi. Veiciet šīs darbības arī otram riteņim.
- **Riteņi:** Riteņi ar laiku nodilst, ja ar tiem bieži pārvietojas pa raupjām virsmām. Drošības labad regulāri pārbaudiet riteņus un, ja nepieciešams, nomainiet tos.
- **Modifikācijas:** negādā gadījumā nav atļauts modificēt oriģinālo produktu, izņemot gadījumus, kad izmaiņas tiek veiktas šajā instrukcijā norādīto apkopes procesu ietvaros.
- **Uzgrīzņi, asis un citas pašfiksējošas detaļas:** regulāri pārbaudiet šos elementus. Tie ar laiku var palikt valīgi un tie ir jāpievelk. Šīs detaļas ar laiku var arī nolietoties un pareizi nepildīt savu funkciju. Šādā gadījumā šīs detaļas ir jānomaina.

Papildu informācija

Ja vēlaties saņemt papildu informāciju, kā arī jautājumu gadījumā, lūdzu, sazinieties ar mums: contact@globber.com

GARANTIJA

Ražotājs garantē, ka 2 gadi no šī produkta iegādes brīža tam nav ražošanas defektu. Šī ierobežotā garantija neattiecas uz normālu nolietojumu un nodilumu, riepām, caurulēm vai kabeļiem, kā arī uz jebkādiem bojājumiem, atteicēm vai zaudējumiem, kas ir radušies, produktu nepareizi saliekot, apkopjot vai uzglabājot.

Šī ierobežotā garantija tiek anulēta, ja produkts jebkad:

- tiek izmantots jebkādā citā veidā, kas nav atpūtas nolūks vai pārvietošanās;
- tiek pakļauts jebkāda veida modifikācijām;
- tiek izīrēts.

Ražotājs nav atbildīgs par nejaušiem vai izrietošiem zaudējumiem vai bojājumiem, kas ir radušies šī produkta tiešas vai netiešas izmantošanas rezultātā.

Globber nepiedāvā paplašināto garantiju. Ja esat iegādājies paplašināto garantiju, par tās ievērošanu ir atbildīgs uzņēmums, kurā to esat iegādājies.

Glabājiet oriģinālos pirkumu apliecināšos dokumentus kopā ar šo rokasgrāmatu un ierakstiet produkta nosaukums:

.....

Rezerves daļas

Lai pasūtītu rezerves daļas, lūdzu, apmeklējiet mūsu mājas lapu www.globber.com

A KLASĖ, DAUGIAUSIAI 100 KG

Šias instrukcijas pasilaikykite naudoti ateityje.

NF-EN-14619:2019

PRIEŠ NAUDODAMI PERSKAITYKITE GAMINTOJO PATEIKTAS INSTRUKCIJAS.DIDŽIAUSIAS SVORIS: 100 KG

Įspėjimai

- Šis paspirtukas skirtas paaugliams ir suaugusiesiems. Tai ne žaislas, o sporto įranga, skirta fiziniam lavinimui, bet ne ekstremaliai sportui, pvz., šokinėti, važinėti per rampas ir pan. Šio produkto niekada nenaudokite riedlenčių parke „agresyviais“ tikslais (bandant atkartoti riedlenčių judesius ir pan.).
- Laikydami saugos naudokite ant plokščių, švarių, sausų paviršių ir, jei įmanoma, atokiau nuo kitų naudotojų bei laikykitės kelių eismo saugos taisyklių.
- Vadovaukitės vietos įstatymų dėl paspirtukų naudojimo ir laikykitės visų eismo taisyklių bei ženklų. Viešuosiuose keliuose važiuokite atokiau nuo kitų pėsčiųjų arba naudotojų.
- Geriausia naudoti ant plokščių, sausų paviršių, kur nėra žvyro ir tepalų. Venkite nelygumų ir drenažo grotelių, kurios gali nulemti nelaimingą atsitikimą.
- Įspėjimas! Reikia dėvėti apsauginę įrangą, kurią sudaro riešų apsaugos, pirštinės, antkeliai, šalmai ir minkšti alkūnių raiščiai.

Paspirtuko naudojimas

- Prieš naudojimą ir po jo: kad neprisižnybtumėte pirštų, atidžiai vadovaukitės išlankstymo ir sulankstymo instrukcijomis. Įsitikinkite, kad fiksavimo mechanizmai yra tinkamai užfiksuoti:
- Patikrinkite vairavimo sistemos aukštį ir įsitikinkite, kad veržlės yra suveržtos ir vairas yra statmenas priekinio vairo atžvilgiu.
- Patikrinkite visas sujungtas detales; ratų ašys ir stabdys turi būti tinkamai išcentruoti ir nepažeisti.
- Taip pat patikrinkite padangų nusidėvėjimo lygį.

Naudojimas:

- Stovėdami ant paspirtuko ir abiem rankomis laikydamiesi už rankenų, atsisipirkite viena koja nuo žemės, kad judėtumėte pirmyn. Būkite atsargūs pajudėdami iš vietos.
- Privaloma apsiauti batus ir rekomenduojama užsimauti kelnes bei apsilikti marškinius ilgomis rankovėmis, kad nukritę mažiau susižeistumėte.
- Paspirtuke neįrengti jokie priekiniai ar kitokie žibintai, todėl juo negalima važinėti naktį ar riboto matomumo sąlygomis.
- **Stabdymas:**
 - Stabdymas: stabdys įrengtas gale ir, jei norite sulėtinti, paspauskite jį žemyn. Spauskite palaipsniui, kad paspirtukas neslystų ir išlaikytumėte pusiausvyrą. Dažnai stabdant metalinis ar aliumininis stabdys gali įkaisti. Nelieskite jo važinėjimo metu ir po jo.

Produkto surinkimas

- Paspirtuką sulankstyti ir išlankstyti gali vienas žmogus.
- Atlikdami šiuos veiksmus būkite atsargūs ir saugokitės, kad pirštai neįstrigtų vyrių ir fiksavimo sistemoje.
- Įsitikinkite, kad fiksavimo įtaisai tinkamai sujungti.

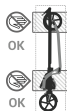

**Įspėjimas! Pavojus susižaloti suspaudžiant!
Nekiškite pirštų į paveiksle pavaizduotą
užtamsintą zoną.**

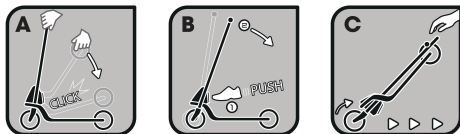

1 - Paspirtuko atlenkimas

1 žingsnis: Ištraukite sulenktą paspirtuką iš pakuotės.

2 žingsnis: Viena ranka spauskite žemyn užpakalinį stabdį, o kita ranka ištraukite strypą iš užpakalinio stabdžio. Lenkite rankeną ir priekinį ratą aukštyn, kol automatinis užraktas užfiksuos T formos rankeną tiesioje padėtyje.

3 žingsnis: Atkabinkite T formos rankenos spaustuko svirtį. Traukite abi T formos rankenos dalis iš dvigubų apkabų. Įspauskite spyruoklinius mygtukus ir abu įstatykite į T formos strypo vamzdelius. Juos pajudinkite ir šiek tiek pasukite, kol spyruokliniai fiksavimo mygtukai bus sulygiuoti su angomis, tada įstatykite visą vairo strypo bloką. Užspauskite spaustuko svirtį.

2 – Rankenos reguliavimas

Atidarykite fiksavimo pavalkėlį. Tada nuspauskite spyruoklinį fiksavimo mygtuką ir patraukite rankeną į viršų arba kita ranka ją stumkite žemyn.

Pasirinkite tinkamą fiksavimo angą ir pasirinkite, kad spyruoklinis fiksavimo kaištis patikimai užsifiksuotų. T formos rankenos aukštį galima sureguliuoti taip, kad jis tiktų važiotojui.

Galimos trys skirtingos padėties. Baigę reguliuoti aukštį tvirtai ir patikimai užfiksukite fiksavimo pavalkėlį.

3 padėties:

- Žema padėtis: 85.5 cm
- Vidurinė padėtis: 90.5 cm
- Aukšta padėtis: 95.5 cm

3 - paspirtuko sulankstymas

- Prieš paspirtuką sulankstydami, nuleiskite „T“ formos rankeną į žemiausią padėtį ir įtvirtinkite - spyruoklinis mygtukas turi tvirtai užsifiksuoti savo vietoje.
- Abiem rankomis laikydami rankeną, koja stumtelėkite pedalinį fiksatorių, kaip parodyta **4 pav.** Lenkite T formos rankeną atgal, kol ji užsifiksuos ant užpakalinio stabdžio (turi pasigirsti spragtelėjimo garsas), kaip pavaizduota **5 pav.**
- Paspirtuką suimkite už T formos strypo rankenos ir traukite paskui save norėdami jį lengvai pergabenti.
- Kai paspirtuko nenaudojate ilgesnį laiką, nuo T formos strypo nuimkite abi rankenų dalis.
- Atidarykite T formos strypo rankenos svirtį. Paspauskite žemyn spyruoklinius užrakto mygtukus ir tuo pat metu ištraukite strypą, pasukdami šonu. Spyruoklės, esančios vamzdelių viduje, laikys strypą sujungtą kartu su paspirtuku. Dvi T formos strypo rankenas užfiksuokite sprautukais abiejose vairo strypo pusėse.

NEPAMIRŠKITE REGULIARIAI PRIVERŽTI KRYPTINIŲ BLOKELIŲ, KAD VARŽTAS NEIŠKRYPTŲ AR JO NEPAMEŠTUMĖTE.

Techninė priežiūra: techninę priežiūrą būtina atlikti laikantis saugos;

- **Ratų guoliai:** venkite važiuoti per vandenį, alyvą arba smėlį, kadangi taip galima sugadinti ratų guolius. Prižiūrėdami ratų guolius sistemaiškai tikrinkite, ar tinkamai sukasi ratai – paspirtuką apverskite ir ranka pasukite ratus. Jei jie nesisuka, ratus reikia nuimti ir patikrinti jų būklę. Iš pradžių atsukite rato ašį, išimkite ašį ir nuimkite ratą, tada atsargiai išstumkite abiejų ratų guolius iš jų korpuso. Jei jie įskilę arba įlinkę, reikia įsigyti naujus. Jei matomo pažeidimo nėra, guolius reikia ištepti alyva. Norėdami tai padaryti pašalinkite bet kokį tepalą, purvą ar dulkes virtuviniu rankšluosčiu arba šluoste, tada pakartotinai sutepkite guolius alyvą naudodami purškiklį arba juos palikdami per naktį mirkti alyvoje (iš pradžių joje kelis kartus apverskite). Tada vėl užmontuokite ratų guolius ir ašis bei patį ratą ant paspirtuko.
- **Ratai:** ilgą laiką važinėjant nelygiais paviršiais ratai nudyla. Dėl saugumo juos reikia reguliariai tikrinti ir pakeisti, jei būtina.
- **Modifikacijos:** originalaus produkto negalima keisti jokiais būdais, išskyrus dėl techninės priežiūros atliekamus pakeitimus, paminėtus šiose instrukcijose.
- **Veržlės, ašys ir kitos savaiminio fiksavimo detalės:** jas reikia reguliariai tikrinti. Po kurio laiko jos gali atsilaisvinti ir detales gali reikėti priveržti. Jos gali nusidėvėti bei tinkamai nebepriveržti ir tada turi būti keičiamos.

Papildoma informacija

Jei kyla klausimų ir reikia informacijos, susisiekite su mumis šiuo adresu: contact@globber.com

GARANTIJA

Gamintojas šiam produktui taiko garantiją, pagal kurią jame per 2 metų nuo įsigijimo datos negali pasitaikyti gamybinių defektų. Jei netinkamai atliekamas surinkimas, techninė priežiūra arba sandėliavimas, ši ribotoji garantija neapima įprasto nusidėvėjimo, padangų, vamzdelių arba kabelių pažeidimų, sugedimo arba praradimo.

Ši ribotoji garantija nebus taikoma, jei produktas bus kada nors

- naudojamas ne poilsio arba gabenimo tikslais;
- kaip nors keičiamas;
- nuomojamas

Gamintojas neatsako už atsitiktinius arba dėl specialių aplinkybių atsiradusius nuostolius arba žalą, tiesiogiai arba netiesiogiai nulemtą šio produkto naudojimo.

„Globber“ nesiūlo tęstinės garantijos. Jei įsigijote tęstinę garantiją, ją suteikia pati parduotuvė.

Saugokite pirminį pardavimo kvitą su šiuo vadovu ir toliau užrašykite produkto pavadinimas.

.....

Atsarginės dalys

Jei norite užsisakyti šio produkto atsarginių dalių, apsilankykite mūsų svetainėje www.globber.com

KLASS A, MAKS. 100 KG

Säilitage juhised edaspidiseks kasutamiseks.

NF-EN-14619:2019

**ENNE ESMAKASUTUST LUGEGE TOOTJA JUHISED
HOOLIKALT LÄBI. MAKSIMAALNE KAAL: 100 KG****Hoiatused**

- Tõukeratas on mõeldud noortele ja täiskasvanutele. See ei ole mänguasi, vaid spordivarustus treeningute jaoks. See ei ole mõeldud kasutamiseks ekstreemspordis, nt hüpetel, ollirampidel jne. Ärge kunagi kasutage seda toodet rulapargis „agressiivsetel“ manöövritel (väljakutseid pakkuvad rulasõidu võtted jne). - Kasutage toodet ettevaatusega tasasel, puhtal ja kuival pinnal ning võimalusel teistest kasutajatest eemal; samuti järgige liiklusohutuse reegleid.
- Kontrollige tõukeratta kasutamisega seotud kohalikke seadusi, järgige kõiki liikluseeskirju ja -märke. Avalikel teedel hoidke vahemaad teiste jalakäijate või toote kasutajatega.
- Kõige parem on kasutada toodet tasasel ja kuival pinnal, kus ei ole killustikku ega määrdeaineid. Vältige konarusi ja kanalisatsioonireste, mis võivad põhjustada õnnetusi.
- Hoiatus! Kandke kaitsevarustust, mis hõlmab randmekaitsmeid, kindaid, põlvekaitsmeid, kiivrit ja küünarnukikaitsmeid.

Tõukeratta kasutamine

- **Enne ja pärast iga kasutuskorda:** Sõrmede vigastamise vältimiseks muljumise tagajärjel järgige hoolikalt toote avamise ja kokkupanemise juhiseid. Veenduge, et lukustusmehhanismid on korrektselt lukustunud:
 - Kontrollige juhtraua kõrgust ja veenduge, et mutrid on kinni keeratud ning käepidemed ja esiratas asuvad üksteise suhtes risti.
 - Kontrollige kõiki ühendatud osasid; pidur ja rattateljed peavad olema korrektselt reguleeritud ning ei tohi olla kahjustunud.
 - Kontrollige ka rehvide kulumist.

• Kasutamine:

- Seistes tõukerattal, hoides käepidemetest mõlema käega, lükake edasilükkumiseks ühe jalaga hoogu. Olge alguses ettevaatlik.
- Jalanõude kasutamine on kohustuslik ning kukkumistest tingitud vigastuste vältimiseks soovitame kanda pükse ja pika varrukaga pluusi.
- Tõukerattal ei ole esi- ega muid tulesid. Seetõttu ei ole see sobilik kasutamiseks õhtul või öösel või piiratud nähtavuse tingimustes.

• Pidurdamine:

- Pidurdamine: Pidur asub taga. Vajadusel vajutage sellele, et kiirust vähendada. Libisemise või tasakaalu kaotamise vältimiseks vajutage pidurit järk-järgult. Metallist või alumiiniumist pidur võib järjestikuse kasutamise järel kuumaks minna. Ärge katsuge seda kasutamise ajal või kasutusjärgsel.

Toote kokkupanek

- Tõukeratta avamise ja kokkupanemise toimingut peab teostama üks isik.
- Olge selle toimingu ajal ettevaatlik, et mitte oma sõrmi hinge ja lukustusüsteemi vahele jätta.
- Veenduge, et lukustusüsteemid on korralikult lukustunud.

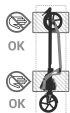

Hoiatus! Vigastuste oht muljumise läbi! Ärge pange oma sõrmi joonisel näidatud varjutatud alale.

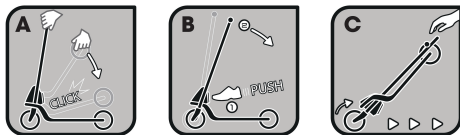

1 - Režiimist avamine

Samm 1: Võtke kokkupandud tõukeratas kastist välja.

Samm 2: Vajutage ühe käega tagumisele pidurile ja teise käega tõmmake juhtrauda tagumisest pidurist eemale.

Tõmmake juhtrauda ja esiratast ülespoole, kuni automaatlukk T-juhtraua püstisesse asendisse fikseerib.

Samm 3: Avage T-juhtraua klambri kang. Tõmmake T-juhtraua mõlemad käepidemed nende klambrite vahelt välja. Vajutage vedruga nuppe ja paigaldage mõlemad käepidemed T-juhtraua torudesse. Liigutage ja keerake käepidemeid kuni saate vedruga lukustusnupud avadega joondada ning fikseerige juhtraua koost oma kohale. Sulgege klambri kang.

2 - Juhtraua reguleerimine

Avage kinnitusklamber. Seejärel vajutage vedruga lukustusnuppu ja liigutage juhtrauda teise käega üles- või allapoole. Valige sobiv lukustusava ning veenduge, et vedruga lukustusnupp kindlalt paigale fikseerub. Reguleeritavat T-juhtrauda saab kohandada sõitja pikkusele vastavalt. Olemas on kolm asendit. Pärast kõrguse reguleerimise lõpetamist fikseerige kinnitusklamber korralikult ja kindlalt.

3 asendit:

- Madal asend: 85.5 cm
- Keskmine asend: 90.5 cm
- Kõrge asend: 95.5 cm

3 - Tõukeratta kokkupanek

- Enne tõukeratta kokkuvoltimist seadke T-juhtraud kõige madalamasse asendisse ja veenduge, et vedruga nupp korralikult asendisse lukustub.
- Hoidke mõlema käega juhtraust, lööge pedaali lukku kergelt jalaga nii nagu on näidatud joon. 4. Tõmmake T-juhtrauda tahapoole, kuni see kuuldava klõpsatusega tagumise piduri juurde lukustub, vt joon. 5.
- Tõukeratta lihtsaks transportimiseks võtke T-juhtraust kinni ja vedage ratast enda järel.
- Hoiustamiseks eemaldage T-juhtraua mõlemad käepidemed.
- Avage T-juhtraua kinnitushoob, vajutage vedruga lukustusnupud alla ja tõmmake samal ajal osad külgedele välja. Torude sees olevad nõõrid hoiavad eraldiseisvaid osi koos. Pange T-juhtraua käepidemete osad (kaks osa) juhtraua külgedel olevatesse kinnitustesse.

KRUVI VALE ASENDI VÕI KAOTAMISE VÄLTIMISEKS ÄRGE UNUSTAGE SUUNAPLOKKE REGULAARSELT PINGUTADA.

Hooldus: regulaarne hooldus on pühendumine ohutusele;

- **Rattalaagrid:** vältige vee, määrdeainete või liiva sees sõitmist, sest see võib kahjustada rattalaagreid. Rattalaagrite hooldamiseks kontrollige süstemaatiliselt rataste korrektset pöörlemist - selleks keerake tõukeratas ümber ning keerutage rattaid käsitsi. Kui rattad ei pöörle, siis tuleb rattad nende olukorra kontrollimiseks eemaldada. Esmalt keerake lahti ratta telg, eemaldage telg ja ratas, seejärel lükake kaks rattalaagrit ettevaatlikult kestand välja. Kui laagritel on augud või mõlgid, siis tuleb need välja vahetada. Kui nähtavaid kahjustusi ei esine, siis tuleb neid määrda. Selleks eemaldage kõõgirätiku või lapi abil vana määrdeaine, pori ja tolm ning määrige laagreid uuesti pihustatava määrde abil või jättes need üheks ööks määrdeainesse [esmlt pöörake neid määrdeaines mitmeid kordi]. Seejärel pange rattalaagrid ja teljed ning seejärel rattad tõukerattale tagasi. Toimige teise rattaga samamoodi.
- **Rattad:** aja jooksul rattad kuluvad, kui neid liiga palju ebatasasel pinnal kasutada. Ohutuse huvides tuleb neid regulaarselt kontrollida ja vajadusel välja vahetada.
- **Kohandamine:** algset toodet ei tohi mitte mingil juhul kohandada, välja arvatud käesolevates juhistes esitatud hooldusega seotud kohandused.
- **Mutrid, teljed ja teised iselukustuvad lisad:** neid tuleb samuti regulaarselt kontrollida. Aja jooksul võivad need lahti tulla. Sellisel juhul tuleb need uuesti kinni keerata. Need võivad kuluda ja mitte korralikult kinni jääda. Sellisel juhul tuleb need välja vahetada.

Täiendav info

Küsimuste ja päringutega kontakteeruge palun aadressil:
contact@globber.com

GARANTII

Tootja annab sellele tootele garantii tootmisdefektide osas 2 aastat alates ostukuupäevast. See piiratud garantii ei kata normaalset kulumist, rehve, siserehve ja kaableid, ega kahjustusi, rikkeid või hävinemist, mille on põhjustanud vale kokkupanek, hooldus või hoiustamine.

See garantii muutub kehtetuks, kui toodet

- kasutatakse muul eesmärgil kui vaba aja veetmine või transport;
- kohandatakse;
- renditakse

Tootja ei vastuta juhusliku või tegevusest tuleneva hävimise või kahjustumise eest, mis on otseselt või kaudselt seotud toote kasutamisega.

Globber ei paku pikendatud garantiid. Kui olete ostnud pikendatud garantii, siis peab vastavaid kohustusi täitma see kauplus, kust te toote ostsite.

Edasiseks kasutamiseks säilitage ostutšeki originaal ja see kasutusjuhend ning kirjutage oma toote tootenimi järgnevale reale.

.....

Varuosad

Varuosade tellimiseks külastage palun meie veebisaiti aadressil www.globber.com

RAZRED A, MAKSIMALNO 100 KG

Sačuvajte upute za buduću uporabu.

NF-EN-14619:2019

**PRIJE UPORABE PROČITAJTE UPUTE PROIZVOĐAČA.
MAKSIMALNA TEŽINA: 100 KG**

Upozorenja

- Skuter je predviđen za adolescente i odrasle. To nije igračka, već sportska oprema za fizički trening, nije namijenjen za uporabu u ekstremnim sportovima kao što su skakanje, rampe za skejtbord, itd. Ovaj proizvod ne smije se koristiti na parku za rolanje za „agresivnu“ uporabu (izazovni pokreti skejtborda itd).
- Koristite ga s oprezom na ravnoj, čistoj, suhoj površini i, ako je moguće, podalje od drugih korisnika, te poštujujte sigurnosne cestovne propise.
- Provjerite lokalne zakone o upotrebi skutera, poštujujte sve prometne propise i znakove. Držite se podalje od ostalih pješaka ili korisnika na javnim cestama.
- Najbolje je ako se koristi na ravnoj, suhoj površini na kojoj nema šljunka i masnoća. Izbjegavajte neravnine i odvodne rešetke koji bi mogli izazvati nezgodu.
- Upozorenje! Treba nositi zaštitnu opremu koja se sastoji od štitnika ručnog zgloba, rukavica, štitnika za koljena, kacige i jastučića za laktove.
- Prilikom uporabe ili odmah nakon vožnje nemojte dodirivati pogonski motor koji se nalazi u prednjem kotaču.

Uporaba skutera

- **Prije i nakon svake uporabe:** Da bi se spriječilo priklještenje prstiju, pažljivo slijedite upute za rasklapanje i sklapanje. Uvjerite se da su mehanizmi za blokiranje sigurno blokirani:
- Provjerite visinu upravljačkog sustava i uvjerite se da su maticе zategnute i da su drške za upravljanje i prednji kotač okomiti.
- Provjerite sve povezane elemente; kočnice i osovine kotača moraju biti pravilno podešeni i ne smiju biti oštećeni.

- Provjerite također istrošenost guma.

Tijekom uporabe:

- Stojeći na skuteru, s jednom rukom na svakoj dršci, odgurnite se jednom od nogu da biste krenuli prema naprijed. Na početku krenite vrlo pažljivo.
- Nošenje cipela je obvezno a čvrsto vam savjetujemo i nošenje hlača i dugih rukava, kako biste, u slučaju pada, izbjegli ozljede.
- Skuter nema prednja svjetla ili svjetla. Stoga nije prikladan za korištenje noću ili tijekom razdoblja kad je vidljivost ograničena.
- **Kočenje:**
 - Kočenje: kočnica se nalazi na stražnjoj strani. Prema potrebi je pritisnite prema dolje da biste usporili. Pritišćite je prema dolje postupno kako bi se spriječilo proklizavanje ili gubitak stabilnosti. Metalna ili aluminijska kočnica može se zagrijati nakon višestrukih korištenja. Izbjegavajte doticati kočnicu tijekom i nakon korištenja.

Sastavljanje proizvoda

- Sklapanje i rasklapanje skutera treba obavljati jedna osoba.
- Tijekom tih radnji, budite oprezni kako vam prsti ne bi zapeli u zglobnom i sustavu za blokiranje.
- Uvjerite se da su mehanizmi za blokiranje sigurno blokirani.



Upozorenje! Opasnost od ozljeda uslijed priklještenja! Ne umećite prste u osjenčano područje navedeno na slici.

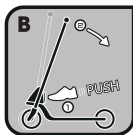

1 - Otvorite skutera

Korak 1: Raspakirajte sklopljeni skuter iz kutije.

Korak 2: Jednom rukom pritisćite stražnju kočnicu, a drugom rukom skidajte šipku sa stražnje kočnice. Rasklopite ručku i prednji kotač prema gore tako da mehanizam za automatsko blokiranje osigura ručku T-upravljača u uspravnom položaju.

Korak 3: Otvorite steznu polugu na T-šipki. Izvucite obje strane drške T-šipke s dvostrukim kopčama. Pritisnite gumb s oprugama i umetnite oba u cijevi T-šipke. Pomičite i lagano okrećite ispod gumbiju s oprugama sve dok ih ne poravnate s otvorima i učvrstite cijeli sklop šipke upravljača. Zatvorite steznu polugu.

2 - Podesite upravljač

Otvorite pričvrсну stopicu. Zatim gumb s oprugom za blokiranje pritisnite prema dolje i povucite upravljač prema gore ili ga drugom rukom gurnite prema dolje.

Odaberite odgovarajući otvor za blokiranje i provjerite je li klin s oprugom za blokiranje sigurno sjeo na mjesto. Podesiva drška T-šipke može se prilagoditi tako da odgovara visini u vozača. Dostupna su tri različita položaja. Kada ste završili s podešavanjem visine čvrsto blokirajte pričvrсну stopicu.

3 položaja:

- Niski položaj: 85.5 cm
- Srednji položaj: 90.5 cm
- Visoki položaj: 95.5 cm

3 - Preklapanje skutera

- Prije sklapanja skutera stavite T-upravljač u najniži položaj i pobrinite se da opružni gumb ulegne u svoje mjesto.
- Obje ruke držite na upravljaču, lagano udarajući blokadu papučice, kao što je prikazano na **slici 4**. Preklopite ručku T-upravljača unazad tako da zvučno nalegne na stražnju kočnicu kako je prikazano na **slici 5**.
- Skuter možete prihvatiti za ručku T-upravljača i vući ga za sobom za jednostavan transport.
- Za potrebe skladištenja uklonite oba dijela ručke T-upravljača s T-upravljača.
- Otvorite steznu ručicu na T-upravljaču, pritisnite opružne blokirne gumbе dok istodobno izvlačite dio s bočne strane. Žice u cijevima držat će pojedinačne dijelove zajedno. Pričvrstite dva dijela ručke T-upravljača u spojnice s obje strane upravljača.

NEMOJTE ZABORAVITI REDOVITO PRITEZATI BLOKADE ZA SMJER KAKO BISTE IZBJEGLI POGREŠNO PORAVNANJE ILI GUBITAK VIJKA.

Njega/održavanje: redovito održavanje je sigurnosna obaveza;

- **Ležajevi kotača:** izbjegavajte prolaziti kroz vodu, ulje ili pijesak jer to može oštetiti ležajeve kotača. Da biste održavali ležajeve kotača, sustavno provjeravajte dali se kotači okreću ispravno okretanjem skutera naglavačke i tako da rukom zavrtite kotače. Ukoliko se kotači ne vrte treba iz izvaditi i provjeriti njihovo stanje. Najprije izvadite osovinu kotača, izvadite osovinu i odvojite kotač, a zatim pažljivo gurnite dva ležaja kotača iz njihovih kućišta. Ako su odlomljeni ili udubljeni, potrebno je kupiti nove. Ako nema vidljivih oštećenja, onda ih je potrebno podmazati uljem. Da biste to učinili, uklonite sve tragove masnoće, blata ili prašine kuhinjskom krpom ili ručnikom i ponovno ih podmažite uljem ili ih ostavite da se preko noći namaču u ulju [najprije ih više puta okrenite u ulju]. Zatim ponovno sastavite ležajeve kotača i osovine, a potom i kotače vratite na skuter. Na isti način postupite s drugim kotačem.
- **Kotači:** Ako ih se pretjerano koristi na grubim površinama kotači se s vremenom potroše. U interesu sigurnosti ih treba redovito provjeravati i prema potrebi zamijeniti.
- **Preinake:** originalni proizvod ne smije se nipošto mijenjati, osim obavljanja poslova održavanja koji se navode u ovim uputama.
- **Matice, osovine i ostali samozatezni spojevi:** potrebno ih je redovito provjeravati. Nakon nekog vremena mogu se olabaviti, u kojem slučaju ih tada treba zategnuti. Ukoliko nisu odgovarajuće zategnuti mogu se istrošiti, u kojem slučaju ih tada treba zamijeniti.

Dodatne informacije

Za sva pitanja i upite obratite nam se na:
contact@globber.com

JAMSTVO

Jamstvo proizvođača ovog proizvoda jamči da proizvod neće imati grešaka uzrokovanih proizvodnjom tijekom razdoblja od 2 godine od dana kupnje. Ovo ograničeno jamstvo ne pokriva normalno trošenje i habanje, gume, cijevi ili kabela, ili bilo kakvo oštećenje, kvar ili zatajenje uzrokovano nepravilnim sastavljanjem, održavanjem ili pohranom.

Ovo ograničeno jamstvo biti će poništeno ako se proizvod ikad

- koristiti u druge svrhe nego za rekreaciju i prijevoz;
- na bilo koji način preinači;
- iznajmljuje

Proizvođač ne odgovara za slučajne ili posljedične gubitke ili oštećenja uslijed izravne ili neizravne uporabe ovog proizvoda.

Tvrtka Globber ne nude proširenje jamstva. Ako ste kupili proširenje jamstva, njega treba ispoštovati trgovine u kojoj ste ga kupili.

Spremite originalni račun s ovim uputama i zapišite serijski broj u nastavku za svoju evidenciju.

.....

Rezervni dijelovi

Za naručivanje rezervnih dijelova za ovaj proizvod, molimo posjetite našu internetsku stranicu www.globber.com

www.globber.com

 Kleefer.com



GLOBBER

ID DEVELOPMENT LIMITED
Room 1302, 13/F, Chevalier House,
45 - 51 Chatham Road South, Tsim Sha Tsui,
Kowloon, Hong Kong

 **Templar**[®]

Parc d'activités de la Boisse Dagneux
Rue de l'industrie BP 99
01123 Montluel Cedex – France



Ref.: 670

Made in China
Fabriqué en Chine