

CAMPINGAZ®

FR	MODE D'EMPLOI	5
GB	INSTRUCTIONS FOR USE	10
DE	BEDIENUNGSANLEITUNG	14
ES	INSTRUCCIONES DE EMPLEO	19
PT	MODO DE EMPREGO	24
IT	ISTRUZIONI PER L'USO	29
NL	GEBRUIKSAANWIJZING	34
NO	BRUKSANVISNING	39
SE	BRUKSANVISNING	43
FI	KÄYTTÖOHJE	48
DK	BETJENINGSVEJLEDNING	53
PL	INSTRUKCJA OBSŁUGI	58
ČZ	NÁVOD NA POUŽITÍ	63
SK	NÁVOD NA POUZITI	68
HU	HASZNÁLATI ÚTMUTATÓ	73
SI	UPORABA IN VZDRŽEVANJE	78
HR	UPORABA I ODRŽAVANJE	83
RO	FOLOSIRE SI ÎNTRETINERE	88
BG	ИНСТРУКЦИИ ЗА УПОТРЕБА	93
GR	ΟΔΗΓΙΕΣ ΧΡΗΣΕΩΣ	98
TR	KULLANIM KILAVUZU	103

Plancha L

Plancha LX

Plancha EX

Plancha EXB

BE-FR-LU	Spécifications France / Belgique / Luxembourg	BE	Technische Daten für Belgien
Grill Repère injecteur : 93 Débit calorifique : $\Sigma Q_n = 7,5 \text{ kW}$ Débit massique : 546 g/h (G30) / 536 g/h (G31) Cat I ₃ (28-30 / 37) Gaz et pression : Butane (G30) 28-30 mbar Propane (G31) 37 mbar		Grill Einspritzdüsen - Markierung : 93 Wärmeleistung : $\Sigma Q_n = 7,5 \text{ kW}$ Verbrauch : 546 g/h (G30) / 536 g/h (G31) Cat I ₃ (28-30 / 37) Gas und Druck : Butan (G30) 28-30 mbar Propan (G31) 37 mbar	
CH	Spécifications pour Suisse	ES	Especificaciones para España
Grill Repère injecteur : 93 Débit calorifique : $\Sigma Q_n = 7,5 \text{ kW}$ Débit massique : 546 g/h (G30) / 536 g/h (G31) Cat I ₃ B _{EP} (30) Gaz et pression : Butane (G30) 30 mbar Propane (G31) 30 mbar		Grill Indicación de inyector : 93 Potencia calorífica : $\Sigma Q_n = 7,5 \text{ kW}$ Consumo : 546 g/h (G30) / 536 g/h (G31) Cat I ₃ (28-30 / 37) Gas y presión : Butano (G30) 28-30 mbar Propano (G31) 37 mbar	
CH	Dati tecnici per Svizzera	PT	Especificações para Portugal
Grill Riferimento iniettore : 93 Potenza : $\Sigma Q_n = 7,5 \text{ kW}$ Consumo : 546 g/h (G30) / 536 g/h (G31) Cat I ₃ B _{EP} (30) Gas e pressione : Butano (G30) 30 mbar Propano (G31) 30 mbar		Grilha Marca injector : 93 Débito calorífico : $\Sigma Q_n = 7,5 \text{ kW}$ Débito massa : 546 g/h (G30) / 536 g/h (G31) Cat I ₃ (28-30 / 37) Gás e pressão : Butano (G30) 28-30 mbar Propano (G31) 37 mbar	
CH	Technische Daten für die Schweiz	NO	Spesifikasjoner for Norge
Grill Einspritzdüsen-Markierung : 93 Wärmeleistung : $\Sigma Q_n = 7,5 \text{ kW}$ Verbrauch : 546 g/h (G30) / 536 g/h (G31) Cat I ₃ B _{EP} (30) Gas und Druck : Butan (G30) 30 mbar Propan (G31) 30 mbar		Grill Munnstykkemerke : 93 Varmekapasitet : $\Sigma Q_n = 7,5 \text{ kW}$ Volumkapasitet : 546 g/h (G30) / 536 g/h (G31) Cat I ₃ B _{EP} (30) Gass og trykk : Butan (G30) 30 mbar Propan (G31) 30 mbar	
GB - IE	Specifications for GB and Irland	FI	Tekniset arvot Suomessa
Grill Jet mark : 93 Heat input : $\Sigma Q_n = 7,5 \text{ kW}$ Gas flow : 546 g/h (G30) / 536 g/h (G31) Cat I ₃ (28-30 / 37) Gas and pressure : Butane (G30) 28-30 mbar Propane (G31) 37 mbar		Grilli Suutin : 93 Teho : $\Sigma Q_n = 7,5 \text{ kW}$ Kaasukulutus : 546 g/h (G30) / 536 g/h (G31) Cat I ₃ B _{EP} (30) Kaasunpaine : Butanol (G30) 30 mbar Propanol (G31) 30 mbar	
DE - AT - CH	Technische Daten für Deutschland, Österreich und die Schweiz	SE	Specifikation för Sverige
Grill Einspritzdüsen - Markierung : 80 Wärmeleistung : $\Sigma Q_n = 7,5 \text{ kW}$ Verbrauch : 546 g/h (G30) / 536 g/h (G31) Cat I ₃ B _{EP} (50) Gas und Druck : Butan (G30) 50 mbar Propan (G31) 50 mbar		Grill Modell gasinjektor (munstykke) : 93 Värmekapacitet : $\Sigma Q_n = 7,5 \text{ kW}$ Begränsad gaskapacitet (gasbegränsare) : 546 g/tim (G30)/536 g/tim (G31) Cat I ₃ B _{EP} (30) Gas och tryck : Butanol (G30) 30 mbar Propanol (G31) 30 mbar	
IT	Dati tecnici per Italia	DK	Specifikationer for Danmark
Grill Riferimento iniettore : 93 Potenza : $\Sigma Q_n = 7,5 \text{ kW}$ Consumo : 546 g/h (G30) / 536 g/h (G31) Cat I ₃ (28-30 / 37) Gas e pressione : Butano (G30) 28-30 mbar Propano (G31) 37 mbar		Gril Injektormærke : 93 Varmeydelse : $\Sigma Q_n = 7,5 \text{ kW}$ Masseængde : 546 g/h (G30) / 536 g/h (G31) Cat I ₃ B _{EP} (30) Gas og tryk : Butan (G30) 30 mbar Propan (G31) 30 mbar	
NL	Specificaties voor Nederland	RO	Specificații pentru: România
Grill Kencijfer op de sproeier : 93 Afgegeven warmte : $\Sigma Q_n = 7,5 \text{ kW}$ Verbruik : 546 g/h (G30) / 536 g/h (G31) Cat I ₃ B _{EP} (30) Gas en druk : butaan (G30) 30 mbar propaan (G31) 30 mbar		Grill Reper duză : 93 Debit calorific : $\Sigma Q_n = 7,5 \text{ kW}$ Debit specific : 546 g/h (G30) / 536 g/h (G31) Cat I ₃ B _{EP} (30) Gaz și presiune : Butan (G30) 30 mbar Propan (G31) 30 mbar	
BE	Specificaties voor België	PL	Specyfikacje dla Polski
Grill Kencijfer op de sproeier : 93 Afgegeven warmte : $\Sigma Q_n = 7,5 \text{ kW}$ Verbruik : 546 g/h (G30) / 536 g/h (G31) Cat I ₃ (28-30 / 37) Gas en druk : butaan (G30) 28-30 mbar propaan (G31) 37 mbar		Grill Wskaźnik iniektora : 93 Zużycie ciepłe : $\Sigma Q_n = 7,5 \text{ kW}$ Masowe natężenie przepływu : 536 g/h (G31) Cat I ₃ B _{EP} (37) Gaz i ciśnienie : Propan (G31) 37 mbar	

CZ	Specifikace pro Českou Republiku	SI	Specifikacije za Slovenijo
Gril	Tryska č. 93 Tepelný příkon : $\Sigma Q_n = 7,5 \text{ kW}$ Spotřeba plynu : 546 g/h (G30) / 536 g/h (G31) Cat $I_{3 \text{ B/P}}$ (30) Plyn a jmenovitý tlak: butan (G30) 30 mbar propan (G31) 30 mbar	Žar	Oznaka curka: 93 Dovedena toplota : $\Sigma Q_n = 7,5 \text{ kW}$ Pretok plina : 546 g/h (G30) / 536 g/h (G31) Cat $I_{3 \text{ B/P}}$ (30) Plin in tlak : butan (G30) 30 mbar propan (G31) 30 mbar
SK	Špecifikácia pre (názov krajiny prekladu)	HU	Műszaki adatok Magyarországra számára
Gril	Značka dýzy/trubice: 93 Tepelný príkon: $\Sigma Q_n = 7,5 \text{ kW}$ Prietok plynu: 546 g/h (G30) / 536 g/h (G31) Cat $I_{3 \text{ B/P}}$ (30) Plyn a tlak: Butan (G30) 30 mbar Propan (G31) 30 mbar	Gril	Fűvóka jelzés : 93 Hőleadás: $\Sigma Q_n = 7,5 \text{ kW}$ Gáz átfolyás: 546 g/h (G30) / 536 g/h (G31) Cat $I_{3 \text{ B/P}}$ (30) Gáz és gáznyomás: Bután (G30) 30 mbar Propán (G31) 30 mbar
HR	Specifikacija za Hrvatsku	TR	Türkiye için özellikler
Roštilj	Oznaka mlaznice: 93 Ulaz topline: $\Sigma Q_n = 7,5 \text{ kW}$ Protok plina: 546 g/h (G30) / 536 g/h (G31) Cat $I_{3 \text{ B/P}}$ (30) Plin i pritisak: butan (G30) 30 mbar propan (G31) 30 mbar	Izgara	Enjektör işareti: 93 Isi dağıtıcı debi: $\Sigma Q_n = 7,5 \text{ kW}$ Isi yükseltici debi: 546 g/saat (G30) / 536 g/saat (G31) Cat $I_{3 \text{ B/P}}$ (30) Gaz ve basınç : Butan (G30) 30 mbar Propan (G31) 30 mbar
BG	Спецификации за : България	GR	Τεχνικά χαρακτηριστικά για: Ελλάδα
Грил	Знак на дюзата : 93 Нагревателна мощност : $\Sigma Q_n = 7,5 \text{ kW}$ Количество обработен продукт : 546 г/час (G30) / 536 г/час (G31) Cat $I_{3 \text{ B/P}}$ (30) Газ и налягане : Бутан (G30) 30 mbar Пропан (G31) 30 mbar	Ψησταριά	Κωδικός εγχυτήρα: 93 Θερμική ισχύς: $\Sigma Q_n = 7,5 \text{ kW}$ Παροχή μάζας: 546 g/h (G30) / 536 g/h (G31) Cat $I_{3 \text{ B/P}}$ (28-30 / 37) Αέριο και πίεση: Βουτάνιο (G30) 28 - 30 mbar Προπάνιο (G31) 37 mbar

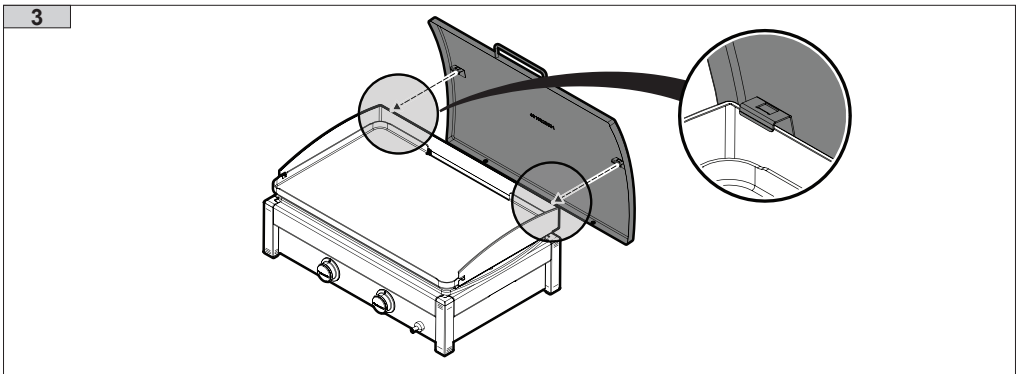
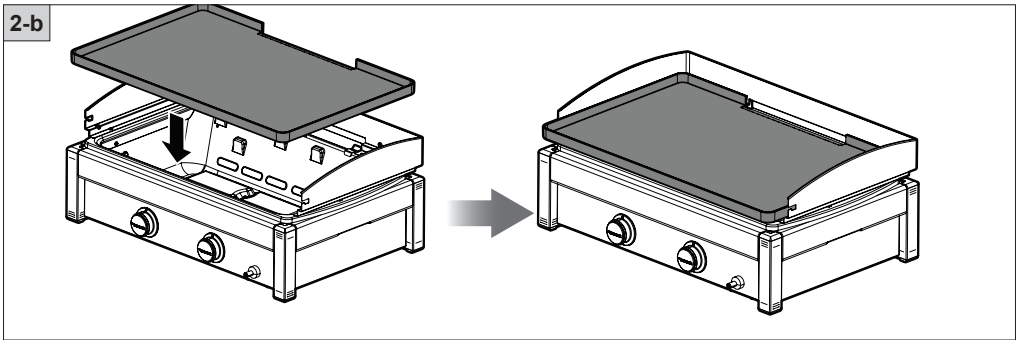
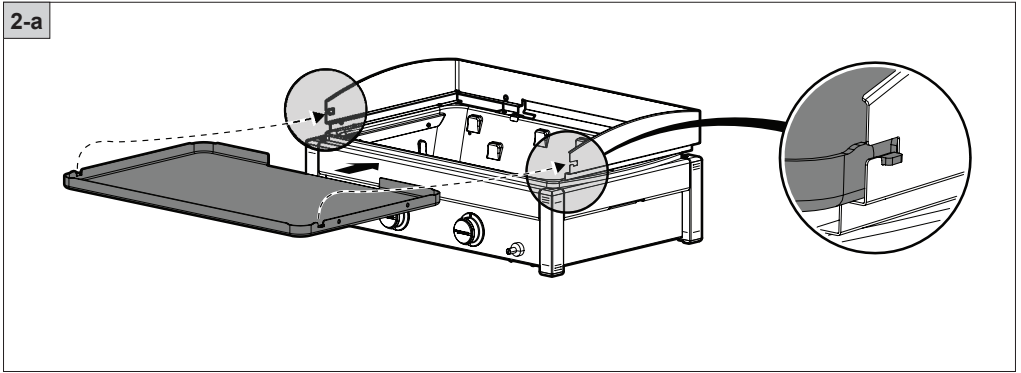
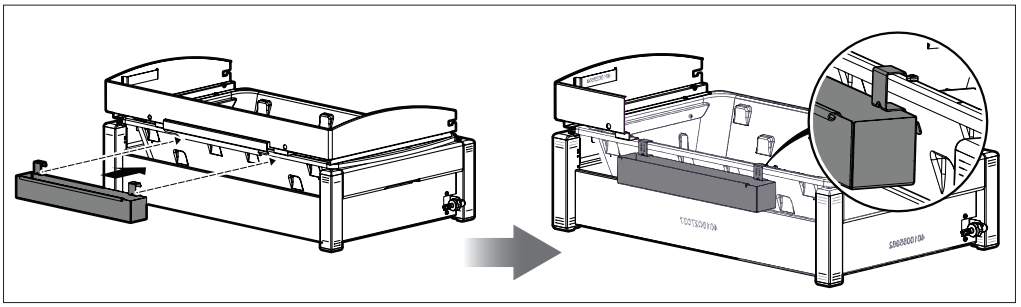

MODE D'EMPLOI

FR

REMARQUE: Sauf mention contraire, les termes génériques suivants " appareil / unité / produit / équipement / installation " utilisés dans le présent mode d'emploi font tous référence au produit "Plancha L / Plancha LX / Plancha EX / Plancha EXB".



- Consulter la notice avant utilisation.
- A n'utiliser qu'à l'extérieur des locaux.
- Il est préférable de porter des gants pour assembler le produit.
- Ne pas utiliser de charbon de bois.
- Ne pas utiliser de détendeur réglable. Utiliser des détendeurs à réglage fixe conformes à la norme européenne pertinente les couvrant.
- Nettoyer régulièrement les pièces de fond de cuve pour éviter tout risque d'inflammation des graisses.

Le non respect de ces règles d'utilisation peut entraîner une grave détérioration de votre appareil.

a) POUR VOTRE SÉCURITÉ

- N'entreposez pas et n'utilisez pas d'essence ou d'autres liquides ou vapeurs inflammables à proximité de votre appareil. Cet appareil doit être éloigné des matériaux inflammables durant l'utilisation. En cas d'odeur de gaz :
 - 1) Fermez le robinet de la bouteille de gaz.
 - 2) Eteignez toute flamme vive.
 - 3) Si l'odeur persiste, voir § f ou informez-vous immédiatement auprès de votre revendeur.
- Les parties protégées par le fabriquant ou son mandataire ne doivent pas être manipulées par l'utilisateur.
- Ne pas laisser votre appareil sans surveillance pendant son fonctionnement.
- Fermer le récipient de gaz après usage.

b) LIEU D'UTILISATION

- Cet appareil ne doit être utilisé qu'à l'extérieur des locaux.
- **ATTENTION** : des parties accessibles peuvent être très chaudes. Éloignez les jeunes enfants.
- Aucun matériau combustible ne doit se trouver dans un rayon de 1 mètre environ autour de l'appareil.
- Ne pas déplacer l'appareil pendant son fonctionnement.
- Installer votre appareil ainsi que la bouteille de gaz sur une surface plane, stable et non inflammable. Si vous utilisez votre appareil sur l'herbe, vérifiez que celle-ci ne soit pas trop haute et qu'elle ne soit pas en contact avec la flamme du brûleur afin d'éviter tout risque d'incendie.
- **Modèles Plancha EX et Plancha EXB** : utiliser l'appareil sur un sol horizontal.
- **Modèles Plancha L et Plancha LX** : utiliser l'appareil sur un support stable et suffisamment rigide pour supporter le poids de l'appareil (table), plan et horizontal. Positionner la bouteille de gaz sur le sol.
- La bouteille de gaz doit être placée à une distance de 30 cm minimum de votre appareil.
- Prévoir un débit d'air neuf de 2 m³/kWh.

c) MONTAGE DES ÉLÉMENTS (selon modèle)

- Installer le bac à graisse à l'arrière de l'appareil (fig. 1 page 4).
- Positionner la plaque de cuisson sur l'appareil en faisant coïncider les ergots de la plaque avec le pare-vent.
 - Modèle avec plaque en tôle : voir la figure 2-a, page 4.
 - Modèle avec plaque en fonte : voir la figure 2-b, page 4.
- Disposer le couvercle verticalement sur l'arrière de l'appareil (fig. 3).

d) BOUTEILLE DE GAZ

Cet appareil est réglé pour fonctionner avec les bouteilles butane/propane de 5 à 15 kg munies d'un détendeur approprié :

- France, Belgique, Luxembourg, Royaume Uni, Irlande, Portugal, Espagne, Italie, Grèce : butane 28-30 mbar / propane 37 mbar
- Pays-Bas, Norvège, Suède, Danemark, Finlande, République Tchèque, Slovaquie, Hongrie,

- Roumanie, Turquie, Bulgarie, Croatie, Suisse : butane 30 mbar / propane 30 mbar
- Allemagne, Autriche : butane 50 mbar / propane 50 mbar
- Pologne : propane 37 mbar.

Pour le branchement ou le changement de la bouteille, opérer toujours dans un endroit bien aéré, et jamais en présence d'une flamme, étincelle ou source de chaleur.

Modèles Plancha EX et Plancha EXB : La hauteur H de la bouteille doit être inférieure à 70 cm quelque soit la largeur ou le diamètre D de la bouteille.

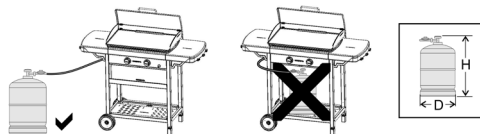

Modèles Plancha L et Plancha LX : Quelque soient la hauteur H, la largeur ou le diamètre D de la bouteille.

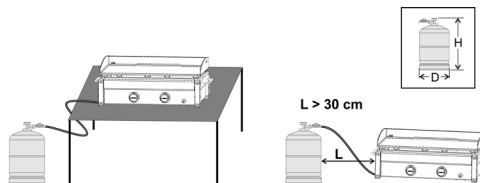

e) TUYAU

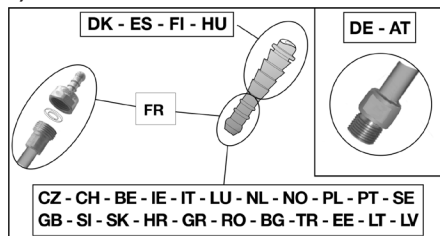

■ France (selon modèle)

L'appareil peut être utilisé avec 2 sortes de tuyaux souples :

- a) tuyau souple destiné à être emmanché sur des bouts annelés coté appareil et coté détendeur, immobilisé par des colliers (selon la norme XP D 36-110). Longueur préconisée 1,25 m.

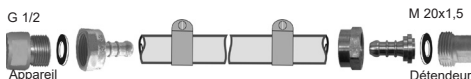

- b) tuyau souple (selon la norme XP D 36-112) équipé d'un écrou fileté G 1/2 pour vissage sur l'appareil et d'un écrou fileté M 20x1,5 pour vissage sur le détendeur, longueur préconisée 1,25 m.

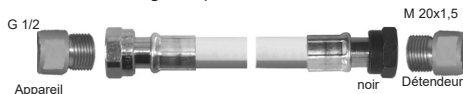

L'appareil possède un raccord fileté d'entrée gaz G1/2. Selon le modèle il peut être livré avec l'about annelé NF et le joint déjà montés.

- 1) Pour l'utilisation de l'appareil avec tuyau souple XP D 36-110: (solution e) a)

- emmancher à fond le tuyau souple sur l'about annelé de l'appareil et du détendeur.
- glisser les colliers derrière les 2 premiers bossages des abouts et les serrer jusqu'à rupture de la tête de serrage.



- l'étanchéité sera vérifiée en suivant les indications du paragraphe g).

- 2) Pour l'utilisation de l'appareil avec tuyau souple XP D 36-112, écrous G 1/2 et M 20x1,5 : (solution e) b)

- le cas échéant, démonter l'about annelé NF pour libérer le raccord d'entrée G1/2, et enlever le joint.
- visser l'écrou fileté G 1/2 du tuyau sur le raccord d'entrée de l'appareil et l'écrou fileté M20x1,5 sur le raccord de sortie du détendeur en suivant les indications fournies avec le tuyau souple.
- Utiliser 2 clés pour serrer le tuyau souple sur l'about gaz de l'appareil :
 - ▶ une clé de 14 pour immobiliser le raccord d'entrée de l'appareil
 - ▶ une clé à molette pour serrer l'écrou du tuyau souple



- utiliser une clé pour immobiliser le raccord de sortie du détendeur.
- l'étanchéité sera vérifiée en suivant les indications du paragraphe g).

Vérifier que le tube souple se développe normalement, sans torsion ou traction, ni contact avec les parois chaudes de l'appareil. Il devra être changé lorsque la date de validité inscrite sur le tuyau sera atteinte ou dans tous les cas s'il est endommagé ou s'il présente des craquelures.

- Belgique, Luxembourg, Pays-Bas, Royaume Uni, Irlande, Pologne, Portugal, Espagne, Italie, Norvège, Suède, Danemark, Finlande, République Tchèque, Slovaquie, Hongrie, Croatie, Bulgarie, Roumanie, Turquie, Grèce :

L'appareil est équipé d'un about annelé. Il doit être utilisé avec un tuyau souple de qualité adaptée à l'utilisation du butane et du propane. Sa longueur ne devra pas excéder 1,20 m. Il devra être changé s'il est endommagé, s'il présente des craquelures, lorsque les conditions nationales l'exigent ou selon sa validité. Ne pas tirer sur le tuyau ou le vriller. Le tenir éloigné des pièces pouvant devenir chaudes. Vérifier que le tube souple se développe normalement, sans torsion ou traction.

■ Allemagne, Autriche, Suisse :

Cet appareil doit être utilisé avec un tuyau souple de qualité adaptée à l'utilisation du butane et du propane. Sa longueur ne devra pas excéder 1,50 m. Il devra être changé s'il est endommagé, s'il présente des craquelures, lorsque les conditions nationales l'exigent ou selon sa validité. Ne pas tirer sur le tuyau ou le vriller. Le tenir éloigné des pièces pouvant devenir chaudes. Vérifier que le tube souple se développe normalement, sans torsion ou traction.

Raccordement du tuyau souple: utiliser 2 clés pour serrer le tuyau souple sur l'about gaz de l'appareil :

- ▶ une clé de 14 pour immobiliser le raccord d'entrée de l'appareil
- ▶ une clé de 17 pour serrer l'écrou du tuyau souple

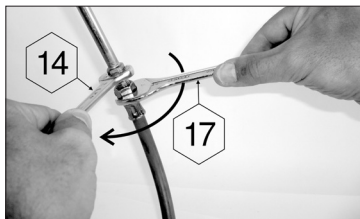

f) ESSAI D'ÉTANCHÉITÉ

- Opérer à l'extérieur des locaux, en éloignant tous les matériaux inflammables. Ne pas fumer.
- S'assurer que les manettes de réglage sont en position "OFF" (O).
- Raccorder le tuyau souple selon e) ci-contre.
- Visser le détendeur sur la bouteille de gaz.
- Ne pas rechercher les fuites avec une flamme, utiliser un liquide détecteur de fuite gazeuse.
- Mettre le liquide sur les raccords bouteille/détendeur/ tuyau/appareil. Les manettes de réglage doivent rester en position "OFF" (O). Ouvrir le robinet de la bouteille de gaz.

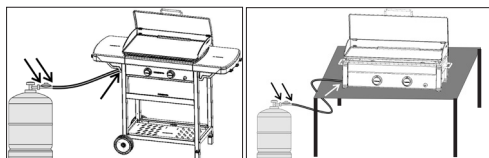

- Si des bulles se forment, cela signifie qu'il y a des fuites de gaz.
- Pour supprimer la fuite, serrer les écrous. Si une pièce est défectueuse, la faire remplacer. L'appareil ne doit pas être mis en service avant que la fuite ait disparu.
- Fermer le robinet de la bouteille de gaz.

Important :

Ne jamais utiliser de flamme pour détecter une fuite de gaz. Il faut effectuer au moins une fois par an le contrôle et la recherche des fuites et à chaque fois qu'il y a un changement de la bouteille de gaz.

g) AVANT LA MISE EN MARCHÉ

Ne pas mettre l'appareil en marche avant d'avoir lu attentivement et compris toutes les instructions. S'assurer aussi :

- qu'il n'y a pas de fuites
- que les tubes Venturi ne sont pas obstrués (exemple : toiles d'araignées)

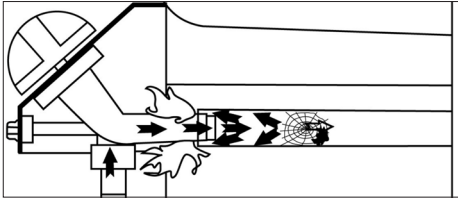

- que le tuyau n'est pas en contact avec des pièces pouvant devenir chaudes

Modèles

- Plancha EX
- Plancha EXB

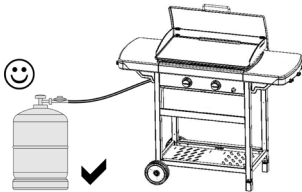

Modèles

- Plancha L
- Plancha LX

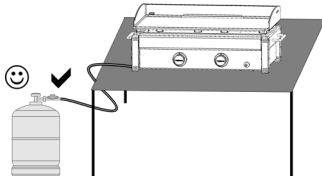

- Que le couvercle ne soit pas en position fermée (selon modèle)
- Cet appareil dispose d'une importante ventilation afin d'optimiser l'utilisation de l'appareil. **Assurez-vous que les parties ventilées ne soient pas obstruées.**

h) ALLUMAGE DU BRÛLEUR

En cas de retour de flamme (allumage sous la cuvette du brûleur), éteindre le produit, le laisser refroidir (pendant cinq minutes environ), puis rallumer l'appareil. Si le problème de retour de flamme persiste, veuillez prendre contact avec votre représentant Campingaz® local. Lire les points 1 à 5 avant de commencer par le point 1).

- 1) S'assurer que les manettes de réglage sont en position "OFF" (O).
- 2) Ouvrir le robinet de la bouteille de gaz.
- 3) Appuyer sur une des manettes de réglage et la mettre en position Plein débit (🔥).
- 4) Appuyer immédiatement sur le bouton d'allumage (🔥) jusqu'au dé clic. Si l'allumage ne se produit pas au premier dé clic, appuyer 3 ou 4 fois si nécessaire. Si le brûleur ne s'allume pas, ramener la manette de réglage en position "OFF" (O). Attendre 5 minutes avant de recommencer l'opération.

- 5) Après avoir allumé le premier brûleur, répéter l'opération pour le second brûleur.

Important :

Si après le 2^{ème} essai, le brûleur ne s'allume pas, vérifier si les orifices de sortie du brûleur ainsi que le tube de brûleur ne sont pas obstrués.

FR

i) ALLUMAGE MANUEL DU BRÛLEUR

En cas de non fonctionnement de l'allumage automatique, mettre le bouton de réglage sur "OFF" (O).

Enlever la plaque de cuisson. Présenter une allumette enflammée au niveau du brûleur, puis appuyer et tourner la manette de réglage correspondante en position Plein débit (🔥). Remettre la plaque de cuisson en place avec des gants protecteur en veillant à placer correctement le trou d'évacuation des graisses.

j) EXTINCTION DU GRIL

Ramener les manettes de réglage en position "OFF" (O), puis fermer le robinet de la bouteille de gaz.

k) CHANGEMENT DE LA BOUTEILLE DE GAZ

- Opérer toujours dans un endroit bien aéré et jamais en présence d'une flamme, étincelle ou source de chaleur
- Ramener les boutons de réglage en position "OFF" (O) puis fermer le robinet de la bouteille de gaz.
- Dévisser le détendeur, vérifier la présence et le bon état du joint d'étanchéité.
- Mettre la bouteille pleine en place, revisser le détendeur en veillant à ne pas faire subir de contraintes de torsion ou de traction au tuyau.

l) UTILISATION

PLANCHA L ET PLANCHA LX

Lors du fonctionnement du Grill, la température du support sur lequel est posé l'appareil peut être importante. L'appareil ne doit pas être posé sur une surface combustible (plastique, nappe, etc...). Il est recommandé de le placer sur une surface qui résiste à la chaleur (béton, pierre, brique, directement sur le sol) ou de positionner entre l'appareil et son support un matériau bon isolant thermique et incombustible.

Lors de la première utilisation, faire chauffer le barbecue (selon le modèle, enlever le couvercle) avec ses brûleurs en position plein débit (🔥), pendant 15 minutes environ, ceci afin d'enlever les odeurs de peintures des pièces neuves.

- Il est recommandé de porter des gants protecteurs pour manipuler des éléments particulièrement chauds. Utilisez des ustensiles à manche long pour manipuler les aliments sur la plaque de cuisson.
- Avant toute cuisson, préchauffer l'appareil quelques minutes sur la position Plein débit (🔥).
- La vitesse de cuisson peut être modulée en fonction de la position des manettes de réglage : entre la position plein débit (🔥) et la position débit moyen (🔥).

Important : S'il arrive, durant le fonctionnement de l'appareil que le brûleur s'éteigne, placer immédiatement la manette de réglage sur "OFF" (O).

Important : Attendre le refroidissement complet de l'appareil avant de manipuler le couvercle (selon modèle).

Spatule : une spatule peut-être fournie avec l'appareil (selon modèle). Pendant l'utilisation de l'appareil, la spatule peut-être placée dans le logement situé à droite de l'appareil.

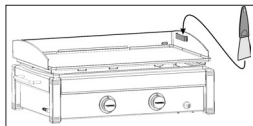

m) NETTOYAGE ET ENTRETIEN

Ne jamais modifier l'appareil : toute modification peut se révéler dangereuse.

- Afin de maintenir votre appareil en parfait état de fonctionnement ; il est recommandé de le nettoyer périodiquement (après 4 ou 5 utilisations).
- Attendre que l'appareil ait refroidi avant toute opération de nettoyage.
- Fermer la bouteille de gaz et dévisser le détendeur.
- Nettoyer le dessus du brûleur à l'aide d'une éponge humide (eau additionnée de produit pour la vaisselle). Au besoin utiliser une brosse en acier, humidifiée.
- Vérifier que les trous de sortie du brûleur ne sont pas bouchés et laisser sécher avant réutilisation. Au besoin utiliser une brosse métallique pour déboucher les trous de sortie du brûleur.
- Si l'appareil n'a pas été utilisé pendant plus de 30 jours, vérifier également que des toiles d'araignées ne bouchent pas les orifices des tubes de brûleur, ce qui peut conduire à une diminution de l'efficacité du gril ou à une inflammation dangereuse du gaz hors du brûleur. Nettoyer les orifices du tube de brûleur ou le brûleur le cas échéant.

N.B. : L'entretien fréquent du brûleur permet de le maintenir en bon état pour de nombreuses utilisations et d'éviter son oxydation prématurée, à cause notamment des résidus acides des grillades. L'oxydation du brûleur est toutefois un phénomène normal dans le temps et un brûleur oxydé qui fonctionne normalement ne doit pas être remplacé. Le remplacement du brûleur est nécessaire si son fonctionnement est incorrect : brûleur percé...

Parois du foyer, tableau de commande, récipient à graisse

Nettoyer également périodiquement ces éléments à l'aide d'une éponge additionnée de produit à vaisselle. Ne pas utiliser de produits abrasifs.

Plaque de cuisson

La plaque de cuisson est émaillée. Pour la nettoyer il est recommandé d'enlever tout d'abord les résidus de cuisson à l'aide d'une éponge ou tampon à récurer. Ensuite, dégraisser à l'aide d'un produit pour la vaisselle. Attention à ne pas heurter la plaque de cuisson sur une surface dure car cela pourrait provoquer un éclat d'émail.

Plaque de cuisson en tôle émaillée (selon modèle) :

Ne pas utiliser d'eau froide ou de glace sur la plaque de cuisson encore chaude afin de ne pas la détériorer (déformation).

n) TRANSPORT ET STOCKAGE

- Fermer le robinet de la bouteille de gaz après chaque utilisation.
- Il est conseillé d'entreposer votre appareil à l'abri des intempéries après avoir débranché l'alimentation de gaz.
- En cas de durée prolongée sans utilisation, il est recommandé d'entreposer l'appareil dans un endroit sec et abrité (ex : garage).
- Environnement favorisant la corrosion : une attention particulière doit être apportée au produit utilisé en bord de mer ; il ne doit pas être entreposé à l'extérieur sans protection, et doit être maintenu à l'abri dans un milieu sec.

Transport (modèles L et LX) :

Pour le transport, toujours déplacer l'appareil horizontalement à l'aide des deux poignées latérales et jamais verticalement.

o) ACCESSOIRES

ADG recommande l'utilisation systématique de ses barbecues à gaz avec des accessoires et pièces de rechange de marque Campinggaz®. ADG décline toute responsabilité en cas de dommage ou de mauvais fonctionnement survenant du fait de l'utilisation d'accessoires et/ou pièces de rechange de marque différente.

p) PROTECTION DE L'ENVIRONNEMENT

Pensez à la protection de l'environnement !

Votre appareil contient des matériaux qui peuvent être récupérés ou recyclés. Remettez-le au service de collecte des déchets de votre commune et triez les matériaux d'emballage.

Anomalie	Remède
Le brûleur ne s'allume pas	<ul style="list-style-type: none"> - Mauvaise arrivée du gaz (air dans canalisation) - Détendeur ne fonctionne pas - Tuyau, robinet, tube venturi ou orifices du brûleur sont bouchés
Le brûleur a des ratés ou s'éteint	<ul style="list-style-type: none"> - Vérifier s'il y a du gaz - Vérifier le branchement du tuyau - Voir le S.A.V.
Flammes soufflantes instables	<ul style="list-style-type: none"> - Bouteille neuve pouvant contenir de l'air. Laisser fonctionner et le défaut disparaîtra - Voir le S.A.V
Grand panache de flammes à la surface du brûleur	<ul style="list-style-type: none"> - Le tube venturi est obstrué (ex: toiles d'araignées). Nettoyer le venturi - Voir le S.A.V
Fuite enflammée au raccord	<ul style="list-style-type: none"> - Fermer immédiatement l'arrivée du gaz - Raccord non étanche: resserrer les écrous ou changer le tuyau - Voir le S.A.V.
Chaleur insuffisante	<ul style="list-style-type: none"> - Injecteur ou tube de venturi bouché - Voir le S.A.V.
Fuite enflammée derrière le bouton de réglage	<ul style="list-style-type: none"> - Robinet défectueux - Arrêter l'appareil - Consulter le S.A.V.
La graisse s'enflamme d'une façon anormale	<ul style="list-style-type: none"> - Le système d'écoulement de la graisse est bouché. Le nettoyer - Température du grill trop élevé : réduire le débit

INSTRUCTIONS FOR USE

NOTE: Unless otherwise specified, following generic terms “appliance / unit / product / equipment / device” appeared in this instruction manual all refer to the product “Plancha L / Plancha LX / Plancha EX / Plancha EXB”.

- Please read the instructions carefully before using.
 - Use outdoors only
 - It is best to wear gloves to assemble the product.
 - Do not use charcoal.
 - Do not use an adjustable low pressure regulator. Use fixed regulators that comply with the European standard concerning them.
 - Regularly clean the parts at the frame bottom to avoid risk of inflammation from fat drippings.
- Follow these instructions carefully to avoid seriously damaging your barbecue.**



a) FOR YOUR SAFETY

- Do not store or use petrol and other flammable liquids or vapours in the vicinity of this barbecue. This device must be kept away from inflammable materials when it is in use.

If you smell gas:

- 1) Close the valve of the cylinder
 - 2) Extinguish all naked flames
 - 3) Open the lid
 - 4) If the smell continues, see “f Checking for gas leaks” or immediately seek advice from your local retailer.
- Parts which are protected by the manufacturer or the manufacturer’s representative must not be manipulated by the user.
 - Do not leave your appliance unattended while it is working.
 - Close the gas container after use.

b) LOCATION

- This barbecue must only be used outdoors.
- **CAUTION:** accessible parts may get very hot. Keep young children away.
- There should be no combustible materials within a radius of approximately 1 m around the barbecue
- Do not move the barbecue when the burners are operating.
- Place your device and the gas cylinder on a flat, stable and non-inflammable surface. If you use your device on grass, make sure that the grass is not too high and that it is not in contact with the burner flame to avoid the risk of fire.
- **Models Plancha EX and Plancha EXB:** Use the unit on horizontal ground.
- **Models Plancha L and Plancha LX:** Use the unit on a structure that is stable and sufficiently rigid to handle the weight of the unit (table). Place the gas tank on the ground.
- The gas tank has to be placed at least 12 in. (30 cm) away from the unit.
- Estimated air offtake 2 m³/kW/h.

c) ELEMENT ASSEMBLY (depending on the model)

- Install the grease collection tray at the back of the unit (Fig. 1, Page 4)
- Put the cooking plate on the unit making sure that the tabs of the plate are aligned with the windshield.
 - Model with metal plate: See Fig. 2-a, Page 4.
 - Model with griddle: See Fig. 2-a, Page 4.
- Arrange the cover vertically at the rear of the unit (Fig. 3)

d) GAS CYLINDER

This barbecue has been adjusted to operate off 5 to 15 kg butane/propane cylinders with an appropriate low pressure regulator:

- **France, Belgium, Luxembourg, United Kingdom, Ireland, Portugal, Spain, Italy, Greece :** butane 28 mbar / propane 37 mbar.
- **Netherlands, Czech Republic, Slovakia, Hungary, Slovenia, Norway, Sweden, Denmark, Finland, Bulgaria, Turkey, Romania, Estonia, Croatia, Switzerland:** butane 30 mbar / propane 30 mbar
- **Poland:** propane 37 mbar.
- **Germany, Austria:** butane 50 mbar / propane 50 mbar.

Always connect or replace the cylinder in a well-ventilated area, never in the presence of a flame, spark or heat source.

Models Plancha EX and Plancha EXB: The height H of the cylinder must be less than 27.5 in. (70 cm), regardless of the cylinder’s width or diameter D.

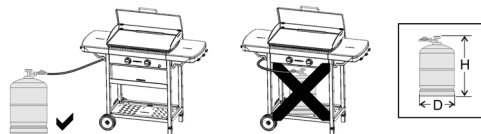

Models Plancha L and Plancha LX: Regardless of the height H, the width or the diameter D of the cylinder.

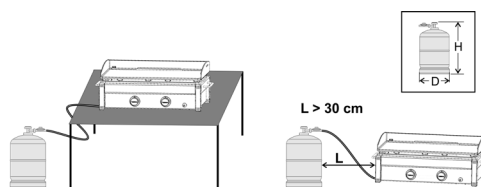

e) HOSE

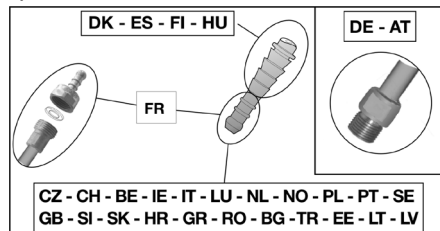

■ **France (depending on model)**
The equipment may be used with two types of flexible hose:

- a) flexible hose designed to be joined onto ringed tailpieces on both the barbecue and regulator sides, held firm with collars (in accordance with standard XP D 36-110). Recommended length 1.25 metre.

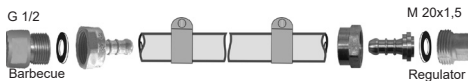

- b) flexible hose (according to standard XP D 36-112) fitted with a G 1/2 threaded nut for fixing to the barbecue and a M 20x1.5 threaded nut for fixing to the regulator, recommended length 1.25 metre.

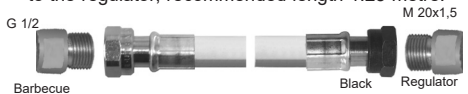

The appliance has a G1/2 threaded gas inlet connector. Depending on model it can be supplied with a pre-fitted NF ringed hose connector and seal.

1) To use the equipment with the flexible hose XP D 36-110: (solution d) a)

- slide the flexible hose onto the ringed tailpiece on both the barbecue and regulator as far as it will go.
- slide the collars behind the two first bosses on the tailpieces and tighten them until the tightening head breaks.



- check for leaks following the instructions in paragraph f).

2) To use the equipment with the flexible hose XP D 36-112, G 1/2 and M 20x1.5 nuts: (solution d) b)

- If need be, loosen and remove the NF ringed hose connector to release the G1/2 inlet connector and remove the seal.
- tighten the G 1/2 threaded nut on the hose onto the barbecue inlet connector and the M20x1.5 threaded nut onto the regulator output connector following the instructions supplied with the flexible hose.
- Use two wrenches to tighten the flexible hose on the gas end piece:
 - ▶ a number 14 wrench to immobilize the device input connection,
 - ▶ an adjustable wrench to tighten the flexible hose nut.

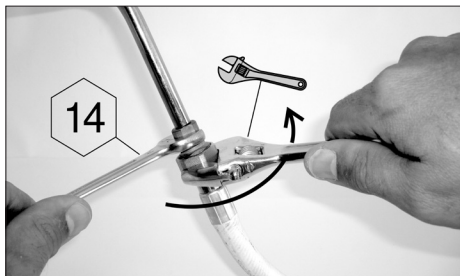

- check for leaks following the instructions in paragraph f).
- Check that the flexible hose stretches out normally without twisting or pulling and does not come into contact

with the hot sides of the barbecue. It should be replaced when the expiry date on the hose is passed or whenever it is damaged or develops surface cracks.

■ **Belgium, Luxembourg, United Kingdom, Ireland, Portugal, Spain, Italy, Croatia, Greece, Netherlands, Czech Republic, Slovakia, Hungary, Slovenia, Norway, Sweden, Denmark, Finland, Bulgaria, Turkey, Romania, Poland, Estonia:**

The barbecue is equipped with a circular connector. It should be used with flexible hose that is suitable for use with butane and propane gas. Hose length should not exceed 1.20 metre. It should be replaced if it is damaged or cracked, when required by national regulations or at the end of the part lifecycle. Do not pull or pierce the hose. Keep hose away from any parts of the barbecue that get hot. Check that the flexible hose stretches out normally, without twisting or pulling.

■ **Germany, Austria, Switzerland:**

The barbecue should be used with flexible tubing that is suitable for use with butane and propane gas. Hose length should not exceed 1.50 metre. It should be replaced if it is damaged or cracked, when required by national regulations or at the end of the part lifecycle. Do not pull or pierce the tubing. Keep away from any parts of the barbecue that get hot. Check that the flexible hose stretches out normally, without twisting or pulling. Flexible tubing connection: to connect the tubing to the connector on the barbecue, tighten the nut on the tubing firmly but without excess force using the two wrenches provided:

- ▶ no. 14 wrench to tighten the connector.
- ▶ no. 17 wrench to tighten the nut on the tubing

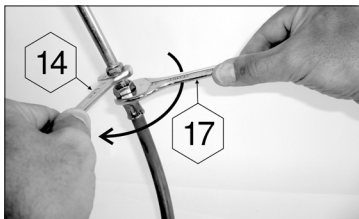

f) CHECKING FOR GAS LEAKS

- 1) Work outside, away from all sources of ignition. Do not smoke.
- 2) Make sure the control knobs are in the "off" (O) position.
- 3) Connect the flexible tubing to the connector and barbecue as described in part e).
- 4) Fit the regulator onto the gas cylinder in accordance with its instructions.
- 5) Use a gas leak solution to test for leaks. **Important:** never use a naked flame to check for gas leaks.
- 6) Apply the solution to the connections cylinder/regulator/hose/apparatus (the control knobs should remain closed: off position (O)). Open the gas cylinder valve.

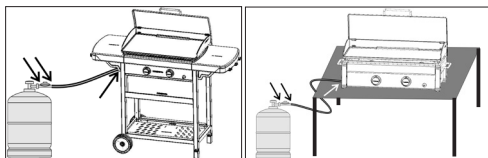

- 7) Bubbles in the gas leak solution indicate that there are gas leaks.
- 8) The leak can be stopped by tightening any hose connection or replacing any faulty component. The barbecue must not be used until the leak is stopped.
- 9) Close the valve on the gas cylinder.

Important :

Check for leaks at least once per year and each time the gas cylinder is replaced.

g) PRIOR TO USE

Never use the barbecue until the instructions have been read carefully and understood. Also, make certain that:

- there are no leaks
- the venturi tubes are not blocked (example: spider webs)

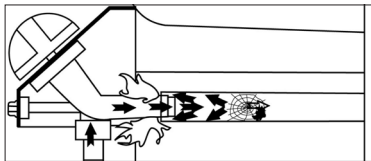

- the hose does not touch any components which may get hot.

Models

- Plancha EX
- Plancha EXB

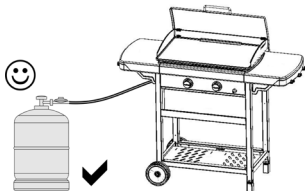

Models

- Plancha L
- Plancha LX

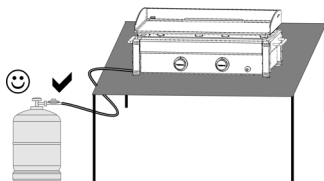

- That the cover is not in the closed position (depending on the model)
- This device has a large number of vents to optimize the device use. **Be sure that these vents are not blocked.**

h) LIGHTING THE BURNERS

In case of burn back (ignition under the burner cap) switch the product off, allow it to cool down (approximately five minutes), then reignite the appliance. If the problem of burn back persists, then please contact your local Campingaz® representative. Read steps 1 to 6 before beginning with step 1.

- 1) Make sure that the control knobs are in the "OFF" position (O).
- 2) Open the gas cylinder valve.
- 3) Push the adjustment lever down and turn it anticlockwise until it is in the full flow position (4), then immediately press the ignition button (4) down until you hear a click. Repeat 3 or 4 times if necessary.
- 4) If the burner does not ignite after 4 or 5 attempts, wait 5 minutes and then repeat the operation.
- 5) If the device still does not light, place the control knob in the "OFF" (O) position and wait 5 minutes before starting the operation again.
- 6) When the first burner has been lighted, repeat the operation for the second burner.

Important :

If the burner fails to light after the second attempt, turn the control knob to the "off" position (O) and check that the burner outlets and the venturi tube are not blocked.

i) LIGHTING THE BURNERS MANUALLY

If automatic ignition does not work, turn the control knob to "OFF" (O).

Remove the cooking plate. Hold a lighted match next to the burner, then push in the control knob and turn it to the "HI" position (4). Put the cooking plate back in place with protective gloves, being sure to correctly position the drippings evacuation hole.

j) EXTINGUISHING THE BURNERS

Return the control knobs to the "OFF" position (O), then close the cylinder valve.

k) REPLACING THE GAS CYLINDER

- Always work in a well ventilated area and never in the presence of a flame, spark or heat source.
- Return the control knobs in the "off" position (O) then close the cylinder valve.
- Remove the regulator, check that the sealing joint is in good condition.
- Put the full cylinder in place, refit the regulator, taking care not to apply stress to the hose. **Check for gas leaks.**

l) OPERATION

PLANCHA L AND PLANCHA LX

When operating the grill, the temperature of the substrate on which the device is placed can be significant. The appliance must not be installed on a combustible surface (plastic, cloth, etc ...). It is recommended to place it on a surface that resists heat (concrete, stone, brick, directly on the ground) or to position a good thermal/fireproof insulation between the device and its supporting material.

When used for the first time, heat up the barbecue (depending on model: remove the lid) with its burners in full on position (4), for approximately 15 minutes in order to eliminate any odors resulting from the paint on the new parts.

We recommend using protective gloves for handling elements that are particularly hot. Use long-handled utensils to manipulate food on the cooking plate.

Before cooking, preheat the device for a few minutes in the "HI" position (4).

Cooking speed can be regulated via the adjustment buttons: between the full flow position (4) and medium flow position (4).

Important : If one or several burners go out whilst you are using the barbecue, move the adjustment buttons to "OFF" immediately (O). Wait five minutes to allow the unburned gas to escape. Only carry out the lighting steps after this time.

Important : Allow the unit to cool off completely before handling the cover (depending on the model).

Spatula : A spatula may be supplied with the unit (depending on the model). When using the unit, the spatula should be placed in the slot on the right hand side of the unit.

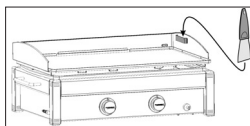

m) CLEANING AND MAINTENANCE

Never modify the barbecue: any modification may prove dangerous.

- In order to maintain your barbecue in perfect operating condition, it is recommended to clean it periodically (after 4 or 5 uses).
- Wait until the barbecue has cooled down before cleaning.
- Close the gas cylinder.
- The grill burner must be cleaned and checked every 3 months. Remove the entire burner and check that no dirt or spider webs block the venturi tube openings, which may cause the burner to be less efficient or cause a dangerous gas fire outside the burner.
- Clean the top of the burner, as well as the sides and base, using a moist sponge (water with washing up liquid). If necessary, use a damp steel brush.
- Check that all burner outlets are clear and let dry before using again. If necessary, use a wire brush to unclog the burner outlets.
- Refit the grill burner correctly.
- Clean the orifices on the Venturi jet (see diagram below) or the burner if necessary.

N.B. : Frequent cleaning of the burner maintains it in good condition for many uses and prevents premature oxidation, notably due to acid residue from cooking. Oxidation of the grill burner is, however, normal.

Base walls, control panel, grease recipient

Clean these elements from time to time using a sponge with washing up liquid. Do not use abrasive products.

Cooking surface

The cooking surface is covered with enamel. To clean it, we recommend first removing all cooking residues with a sponge. Next, remove grease with a dishwashing detergent.

Be careful to avoid hitting the cooking surface against a hard surface since this could chip the enamel.

Enamelled steel cooking surface

(depending on the model) :

Do not use cold water or ice on the cooking surface when still hot, as this could lead to damage (deformation).

n) STORAGE

- Close the gas cylinder valve after use.
- If you store your barbecue indoors, disconnect the gas cylinder and store the cylinder outdoors.
- If you store your barbecue outdoors, it is recommended that a protective cover be used.
- When not used for a long period of time, it is recommended that the barbecue be stored in a dry, sheltered place (eg: garage).
- Environment conducive to corrosion: particular care must be taken with the product if used by the sea; it must not be stored outside without protection, and must be kept sheltered in a dry environment.

Transport (models L and LX)

To transport the appliance, always carry it in a horizontal position using the two side handles; never carry it vertically.

o) ACCESSORIES

ADG ('Application Des gaz') advises that its gas barbecues should systematically be used with accessories and replacement parts from Campingaz®. ADG accepts no responsibility for any damage or malfunction due to the use of accessories and/or replacement parts from other brands.

p) PROTECTING THE ENVIRONMENT

Think about protecting the environment! Your equipment contains materials which can be recovered or recycled. Hand them in to the waste collection service in your municipality and sort the packing materials.

TROUBLE SHOOTING: you can expect years of useful service from your barbecue once it is properly assembled, adjusted and you have learned to operate it. Should you experience any difficulty, you might find solutions below.

Problems	Probable causes / remedies
The burner does not light up	<ul style="list-style-type: none"> - Poor gas supply - regulator not operating properly - Pipe, valve, venturi tube or burner holes obstructed
The burner does not burn smoothly or goes out	<ul style="list-style-type: none"> - Check that gas is present - Check the pipe connection - Contact your servicing agent
Unstable blowing flames	<ul style="list-style-type: none"> - New cylinder may contain air. Allow the stove to operate and the fault will clear itself - Residual water, following the washing of the burner caps - Contact your servicing agent
Large plume of flame on the burner surface	<ul style="list-style-type: none"> - The venturi is obstructed (possibly cobwebs) - Contact your servicing agent
Burning leak around a union	<ul style="list-style-type: none"> - Shut off the gas supply immediately - Leaking union: tighten nuts or change pipe - Contact your servicing agent
Insufficient heat	<ul style="list-style-type: none"> - Injector or venturi tube obstructed - Contact your servicing agent
Burning leak behind the adjustment knob	<ul style="list-style-type: none"> - Defective valve - Shut down the stove - Contact your servicing agent
Excessive flare-up	<ul style="list-style-type: none"> - Grease drain system is clogged: clean - Grill temperature too high: lower flame

BEDIENUNGSANLEITUNG

DE



HINWEIS: Falls nicht anders festgelegt, beziehen sich alle folgenden, in dieser Bedienungsanleitung angeführten Oberbegriffe „Gerät/Einheit/Produkt/Equipment/Vorrichtung“ auf das Produkt „Plancha L / Plancha LX / Plancha EX / Plancha EXB“.

- Vor Bedienung des Gerätes Bedienungsanleitung lesen.
- Gerät nur im Freien verwenden.
- Beim Montieren des Produkts empfiehlt es sich, Handschuhe zu tragen.
- Keine Holzkohle benutzen.
- Keinen verstellbaren Druckregler benutzen. Druckminderer mit fester Einstellung nach der entsprechenden europäischen Norm verwenden.
- Reinigen Sie die Teile der Grillwanne regelmäßig, damit sich kein Fett entzünden kann.

BEI NICHTBEACHTUNG DIESER GEBRAUCHSANWEISUNGEN KANN IHR GERÄT ERNSTHAFT BESCHÄDIGT WERDEN.

a) ZU IHRER SICHERHEIT

- Kein Benzin, andere brennbare Flüssigkeiten oder Dämpfe in der Nähe des Gerätes lagern oder benutzen. Dieses Gerät darf beim Gebrauch nicht in der Nähe von brennbaren Materialien stehen. Bei Gasgeruch:
 - 1) Den Hahn der Gasflasche schließen.
 - 2) Flammen sofort löschen.
 - 3) Deckel abnehmen (je nach Modell).
 - 4) Wenn der Gasgeruch nicht nachlässt, vgl. Abschnitt f) "Dichtheitskontrolle" oder sofort bei Ihrem Händler nachfragen.
- Der Benutzer darf die vom Hersteller oder seinem Beauftragten geschützten Teile nicht verändern.
- Während der Nutzung den Grill nie unbeaufsichtigt lassen.
- Gasbehälter nach der Benutzung schließen.

b) VERWENDUNGORT

- Dieses Gerät darf nur im Freien verwendet werden.
- **VORSICHT:** die zugänglichen Teile können sehr heiß sein. Kleine Kinder fernhalten.
- Zu brennbarem Material muss ein Mindestabstand von 1 m eingehalten werden.
- Den Grill in heißem Zustand nicht verlagern.
- Gerät und Gasflasche auf eine ebene, stabile, nicht brennbare Fläche stellen. Bei Verwendung auf Gras sollten Sie zum Vermeiden von Brandgefahr darauf achten, dass das Gras nicht zu hoch ist und nicht an die Flamme des Brenners reicht.
- **Für die Modelle Plancha EX und Plancha EXB:** Verwenden Sie das Gerät auf einer waagrechten Ebene.
- **Für die Modelle Plancha L und Plancha LX:** Verwenden Sie das Gerät auf einer für das Gewicht des Gerätes ausreichend stabilen und starren Oberfläche (Tisch). Stellen Sie den Gastank auf den Boden.
- Der Gastank muss in einer Entfernung von mindestens 30 cm vom Grill aufgestellt werden.
- Eine Frischluftzufuhr von 2 m³/kW-Stunde vorsehen.

c) MONTAGE (je nach Modell)

- Bauen Sie die Fettauffangschale an der Rückseite des Grills ein (Abb. 1, Seite 4)
- Platzieren Sie die Kochplatte auf dem Grill und stellen Sie sicher, dass die Laschen der Platte mit dem Windschutz ausgerichtet sind.
 - Modell mit Stahlgrillplatte: Siehe Abb. 2-a, Seite 4.
 - Modell mit gusseiserner Grillplatte: Siehe Abb. 2-a, Seite 4.
- Bringen Sie die Abdeckung senkrecht an der Rückseite des Grills an (Abb. 3)

d) GASFLASCHE

Das Gerät ist für den Betrieb mit Butan/Propan-Flaschen (Inhalt zwischen 5 und 15 kg) mit geeignetem Druckminderer eingestellt:

- **Frankreich, Belgien, Luxemburg, Großbritannien, Irland, Portugal, Spanien, Italien, Griechenland:** Butan 28 mbar/Propan 37 mbar
- **Niederlande, Norwegen, Schweden, Dänemark, Finnland, Schweiz, Tschechische Republik, Ungarn, Slowenien, Slowakei, Bulgarien, Kroatien, Türkei, Rumänien, Schweiz:** Butan 30 mbar / Propan 30 mbar
- **Deutschland, Österreich:** Butan 50 mbar / Propan 50 mbar
- **Polen:** Propan 37 mbar

Den Anschluss bzw. Wechsel der Flasche immer an einem gut belüfteten Ort fern von offenen Flammen, Funken oder Wärmequellen vornehmen.

Für die Modelle Plancha EX und Plancha EXB: Die Höhe H des Tanks darf 70 cm nicht überschreiten, ungeachtet der Breite bzw. des Durchmessers D des Tanks.

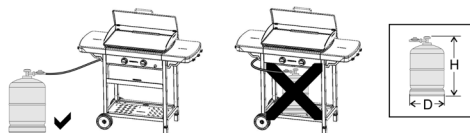

Für die Modelle Plancha L und Plancha LX: Unabhängig von der Höhe H, der breite bzw. des Durchmessers D der Flasche.

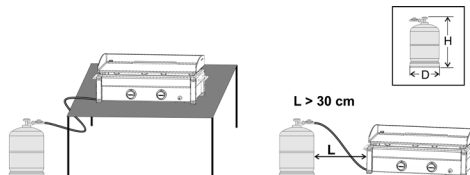

e) SCHLAUCH

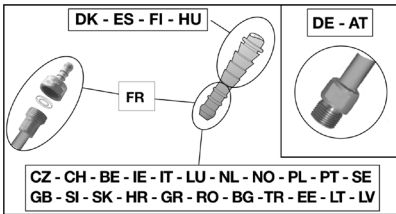

■ Frankreich (je nach Modell)

Das Gerät kann mit 2 Arten von Schläuchen benützt werden:

a) Schlauch zum Aufstecken auf Schlauchanschlüsse am Gerät und am Druckregler, befestigt mit Schellen (nach Norm XP D 36-110). Empfohlene Länge 1,25 m.

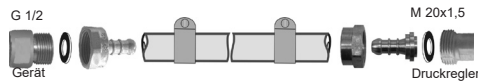

b) Schlauch (nach Norm XP D 36-112) mit Gewindemutter G 1/2 zum Aufschrauben auf das Gerät und Gewindemutter M 20x1,5 zum Aufschrauben auf den Druckregler, empfohlene Länge 1,25 m.

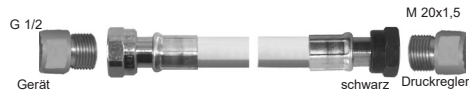

Das Gerät hat einen Gaseingangsanschluss mit G1/2-Gewinde. Je nach Modell kann es mit einem vormontierten NF-Ringaufsatz und einer Dichtung geliefert werden.

1) Bei Verwendung des Geräts mit Schlauch XP D 36-110: (Lösung d) a))

- Schlauch bis zum Ende auf den Schlauchanschluss des Geräts und des Druckregler aufstecken.
- Schellen hinter die ersten beiden Buckel des Anschlusses schieben und bis zum Bruch des Spannkopfes anziehen.



- Dichtheit nach Angaben von Abschnitt f) prüfen.

2) Bei Verwendung des Geräts mit Schlauch XP D 36-112, Muttern G 1/2 und M 20x1,5: (Lösung d) b))

- Falls erforderlich, lösen und entfernen Sie das NF-Ring-Endstück, um den G1/2-Eingangsanschluss zu lösen und die Dichtung zu entfernen.
- Gewindemutter G 1/2 des Schlauches auf den Eingangsanschluss des Geräts schrauben und Gewindemutter M20x1,5 auf den Ausgangsanschluss des Druckregler nach den mit dem Schlauch gelieferten Angaben.
 - Mit 2 Schlüsseln den Schlauch am Gasendstück des Gerätes festziehen:
 - ▶ ein 20"-Schlüssel zum Halten des Eingangsanschlusses des Gerätes,
 - ▶ ein verstellbarer Schlüssel, um die Schlauchmutter festzuziehen.

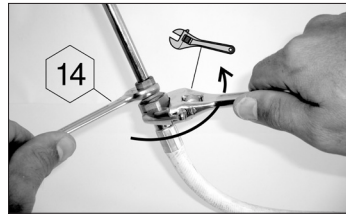

- einen Schlüssel verwenden, um den Ausgangsanschluss des Druckregler festzuhalten.

Prüfen, ob der Schlauch normal verläuft, ohne Drall oder Zug und ohne die heißen Wände des Geräts zu berühren. Er muss bei Erreichen des Verfalldatums auf dem Schlauch ausgewechselt werden oder immer, wenn er beschädigt ist oder Risse aufweist.

■ Belgien, Luxemburg, Niederlande, Großbritannien, Irland, Portugal, Spanien, Italien, Kroatien, Polen, Norwegen, Schweden, Dänemark, Finnland, Tschechische Republik, Ungarn, Slowenien, Slowakei, Griechenland, Bulgarien, Türkei, Rumänien, Estonien:

Das Gerät ist mit einem gerillten Anschluss versehen, an den ein nach den jeweiligen Landesvorschriften (NF, BS, UNI, UNE usw.) für Butan und Propan geeigneter flexibler Gasschlauch angeschlossen wird. Dieser darf nicht länger als 1,20 m sein.

Zu ersetzen bei Beschädigungen, Rissen, wenn es die Vorschriften des Landes verlangen oder je nach seiner Gültigkeit. Alle Gasschläuche tragen ein Haltbarkeitsdatum (Jahreszahl) (den Ländern nach). Wenn dieses erreicht ist, muss der weiche Schlauch ersetzt werden.

Nicht am Schlauch ziehen und ihn nicht verdrehen. Von Teilen entfernt halten, die heiß werden können.

Prüfen, ob der Schlauch normal verläuft, ohne Drall oder Zug.

■ Deutschland, Österreich, Schweiz:

Das Gerät muss mit einem Schlauch verwendet werden, der für den Einsatz von Butan und Propan geeignet ist. Dieser darf nicht länger als 1,50 m sein. Zu ersetzen bei Beschädigungen, Rissen, wenn es die Vorschriften des Landes verlangen oder je nach seiner Gültigkeit (Lebensdauer). Nicht am Schlauch ziehen und ihn nicht verdrehen. Von Teilen entfernt halten, die heiß werden können.

Prüfen, ob der Schlauch normal verläuft, ohne Drall oder Zug.

Schlauchanschluss: für den Anschluss des Schlauchs am Geräteansatz mit 2 passenden Schlüsseln die Schlauchmutter festziehen, ohne zu überdrehen:

- ▶ 14er-Schlüssel zum Blockieren des Ansatzstücks
- ▶ 17er-Schlüssel zum Festziehen der Schlauchmutter



f) DICHTHEITSKONTROLLE

- 1) Die Kontrolle im Freien vornehmen und dabei alle Gegenstände aus brennbaren Materialien vom Grill entfernen. Nicht rauchen.
- 2) Sicherstellen, dass die Schaltknöpfe auf "OFF" (O) stehen.

- 3) Die Schlauchenden ganz auf den Anschlussstutzen des Druckreglers und auf den Gerätestutzen schrauben.
- 4) Den Druckregler auf die Gasflasche schrauben.
- 5) Leckstellen nicht mit einer offenen Flamme suchen, sondern geeignete Lecksuchsprays dazu verwenden.
- 6) Die Flüssigkeit auf die Anschlüsse (Flasche / Druckregler / Schlauch / Gerät) auftragen. Die Schaltknöpfe müssen geschlossen bleiben (OFF-Stellung). Das Ventil der Gasflasche öffnen.

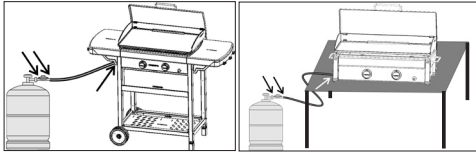

- 7) Entstehen Seifenblasen, so zeigt dies eine undichte Stelle an.
- 8) Zur Behebung der undichten Stelle die Muttern anziehen. Defekte Teile auswechseln. Das Gerät darf erst wieder in Betrieb genommen werden, wenn keine undichte Stelle mehr vorhanden ist.
- 9) Das Ventil der Gasflasche schließen.

WICHTIG: Niemals eine Flamme verwenden, um undichte Stellen zu suchen!
Die Kontrolle und Suche nach undichten Stellen muss mindestens einmal im Jahr und jedesmal bei Auswechseln der Gasflasche vorgenommen werden.

g) VOR DER INBETRIEBNAHME

Nehmen Sie das Gerät nicht in Betrieb, bevor Sie die Betriebsanleitung sorgfältig gelesen und alle Hinweise verstanden haben. Sicherzugehen, dass:

- keine undichten Stellen vorliegen.
- die Venturirohre nicht verstopft sind.

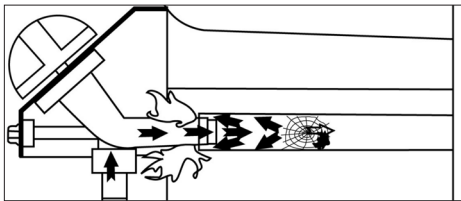

- die Schubeinheit richtig angebracht ist.

Modelle
- Plancha EX
- Plancha EXB

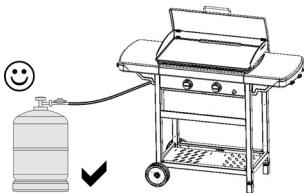

Modelle
- Plancha L
- Plancha LX

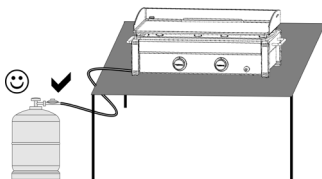

- der Schlauch nicht mit Teilen in Berührung steht, die heiß werden können.
- dass der Deckel entfernt wurde (je nach Modell)
- Dieses Gerät besitzt viele Lüftungsöffnungen zum optimalen Betrieb des Gerätes. **Stellen Sie sicher, dass die Lüftungsöffnungen nicht abgedeckt sind.**

h) ANZÜNDEN DER GRILLBRENNER

Im Fall eines Rückbrands (Zündung unter dem Brennerdeckel) das Produkt ausschalten, abkühlen lassen (ca. fünf Minuten) und dann wieder anzünden. Wenn das Rückbrandproblem weiterhin auftritt, wenden Sie sich bitte in Ihren örtlichen Campinggaz®-Vertreter.

Die Punkte 1 bis 5 durchlesen, bevor mit Punkt 1 begonnen wird.

- 1 - Sicherstellen, dass die Reglerknöpfe auf "OFF" (O) stehen.
- 2 - Den Druckregler auf die Gasflasche schrauben.
- 3 - Einstellgriff eindrücken und gegen den Uhrzeigersinn drehen, auf Volle Leistung (4) stellen, dann sofort auf den Zündknopf (⚡) drücken bis zum Klicken. Erfolgt die Zündung nicht beim ersten Klicken, noch 3- 4mal drücken.
- 4 - Wenn der Brenner nach 4 oder 5 Versuchen nicht zündet, 5 Minuten warten und erneut versuchen.
- 5 - Nach dem Anzünden des ersten Brenners den Vorgang für den zweiten Brenner wiederholen.

WICHTIG:

Wenn der Brenner nach dem zweiten Versuch nicht zündet, überprüfen, ob das Brennerrohr verstopft ist.

i) ZÜNDEN VON HAND

Falls die automatische Zündung nicht funktioniert, Einstellknopf auf "OFF" (O) stellen.
Kochplatte abnehmen. Ein brennendes Streichholz an den Brenner halten, den entsprechenden Einstellknopf eindrücken und auf volle Leistung (4) drehen.
Kochplatte mit Schutzhandschuhen wieder anbringen. Darauf achten, dass die Fettablauföffnung richtig sitzt.

j) AUSSCHALTEN DES GRILLS

Die Schaltknöpfe auf OFF (O) stellen, dann das Ventil der Gasflasche schließen.

k) AUSWECHSELN DER GASFLASCHE

- Das Auswechseln immer an einem belüfteten Ort und fern von Flammen, Funken oder Wärmequellen vornehmen.
- Die Schaltknöpfe auf "OFF" (O) stellen, dann das Ventil der Gasflasche schließen.
- Den Druckregler abschrauben; überprüfen, ob die Dichtung an der Gasflasche vorhanden und in gutem Zustand ist.
- Die volle Gasflasche unter den grill stellen, den Druckregler wieder anschrauben. Darauf achten, dass der Schlauch nicht beansprucht wird.
- Dichtheitskontrolle durchführen (siehe Abschnitt f)).

l) GEBRAUCH

Plancha L / Plancha LX

Beim Betrieb des Grills die Temperatur der Oberfläche, auf der das Gerät steht, beachten. Das Gerät darf nicht auf einer brennbaren Oberfläche (Kunststoff, Stoff, etc.) installiert werden.

Es wird empfohlen, das Gerät auf einer Oberfläche zu platzieren, die Wärme widersteht (Beton, Stein, Ziegel, direkt auf dem Boden) oder die zwischen dem Gerät und der Stellfläche für eine gute Wärmedämmung und Brandschutz sorgt.

Wenn Sie den Grill zum ersten Mal benutzen, erhitzen Sie ihn (je nach Modell müssen Sie vielleicht die Abdeckung entfernen) mit voll aufgedrehten Brennern (4) etwa 15 Minuten lang, um den Geruch nach frischer Farbe von den neuen Teilen zu entfernen.

Es wird empfohlen, Schutzhandschuhe zu tragen, um die besonders heißen Teile zu bedienen. Für Lebensmittel auf der Kochplatte sind Geräte mit langem Griff zu verwenden. Vor jedem Garen ist das Gerät einige Minuten lang auf Stellung volle Leistung (4) vorzuheizen.

Die Gargeschwindigkeit kann je nach Stellung der Einstellknöpfe reguliert werden: zwischen den Stellungen voll (4) und mittel (3).

Wichtig: Falls während des Betriebs des Gerätes einer oder mehrere Brenner ausgehen, sofort die Einstellknöpfe auf "OFF" (0) stellen. 5 Minuten warten, damit das nicht verbrannte Gas abziehen kann. Erst danach einen neuen Zündvorgang starten.

Wichtig:

Lassen Sie das Gerät komplett abkühlen, bevor Sie die Abdeckung anfassen (je nach Modell).

Grillwender:

Das Gerät wird möglicherweise mit einem Grillwender geliefert (je nach Modell). Bei Verwendung des Geräts sollte der Grillwender im Halter auf der rechten Seite des Geräts untergebracht werden.

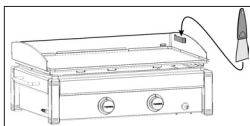

m) REINIGUNG UND WARTUNG

Das Gerät nie verändern: jede Änderung kann sich als gefährlich erweisen.

Um Ihr Gerät in einwandfreiem betriebsfähigem Zustand zu halten, wird empfohlen, es in regelmäßigen Abständen zu reinigen (nach 4- bis 5maliger Benutzung).

Das Gerät vor dem Reinigen völlig abkühlen lassen.

Die Gasflasche schließen und den Druckregler abschrauben.

Den oberen Teil des Brenners mit einem feuchten Schwamm (Wasser mit Spülmittelzusatz) reinigen. Notfalls eine angefeuchtete Stahlbürste benutzen.

Überprüfen, dass die Düsen des Brenners nicht verstopft sind und vor dem erneuten Gebrauch trocken lassen. Notfalls eine Stahlbürste benutzen, um die Auslassdüsen des Brenners zu reinigen.

Wenn das Gerät mehr als 30 Tage lang nicht benutzt wurde, ebenfalls überprüfen, ob die Düsen der Brennerrohre nicht durch Spinnweben verstopft sind, wodurch die Grillleistung vermindert oder ein gefährliches Entzünden des Gases außerhalb des Brenners verursacht werden kann. Bei Bedarf die Öffnungen des Venturirohres oder den Brenner reinigen.

Anmerkung: Durch regelmäßige Reinigung bleibt Ihr Grillgerät für viele Jahre in gutem Zustand, vorzeitiges Oxidieren durch säurehaltige Grillreste kann verhindert werden. Das Oxidieren des Brenners ist jedoch mit der Zeit eine normale Erscheinung. Ein oxidierter Brenner, der problemlos funktioniert, muss nicht ausgewechselt werden. Er muss nur ausgewechselt werden, wenn die Funktion beeinträchtigt ist (durchgebrochener Brenner usw.).

SEITENWÄNDE DER WANNE, SCHALTKONSOLE, FETTAUFFANGBEHÄLTER:

Diese Teile ebenfalls regelmäßig mit Schwamm und Spülmittel reinigen. Keine Scheuermittel verwenden. Nach dem Reinigen und Trocknen die Grillroste leicht mit Fett bestreichen, um sie vor Korrosion zu schützen.

GRILLPLATTE

Die Grillplatte ist emailliert. Zum Reinigen wird empfohlen, zuerst die Grillrückstände mit einem Schwamm oder Scheuerlappen zu entfernen. Dann das Fett mit Spülmittel entfernen.

Achten Sie darauf, dass die Grillplatte nicht an einer harten Fläche beschädigt wird, sonst kann die Emailierung abplatzen.

BESCHICHTETESTAHLKOCHEFLÄCHE (je nach Modell)

Kein kaltes Wasser oder Eis auf der Kochfläche verwenden, wenn sie noch heiß ist, da diese sonst beschädigt (verformt) werden könnte.

n) AUFBEWAHRUNG

Das Ventil der Gasflasche nach jedem Gebrauch schließen. Wird der Grill in geschlossenen Räumen aufbewahrt, die Gasflasche abmontieren. Gasflasche im Freien lagern. Wird er draußen aufbewahrt, mit einer Schutzhülle abdecken. Bei längerem Nichtgebrauch sollte der Grill an einem trockenen und geschützten Ort aufbewahrt werden (z. B. Garage).

Korrosionsanfälliges Umfeld: Besondere Vorsicht ist walten zu lassen, wenn das Produkt am Meer genutzt wird; es darf nicht ohne Schutzhülle gelagert werden und muss an einem geschützten, trockenen Platz stehen.

Transport (Modell L und LX)

Gerät immer waagrecht mit Hilfe der beiden Seitengriffe transportieren, nie senkrecht.

o) ZUBEHÖRTEILE

ADG empfiehlt für seine Gasgrillgeräte grundsätzlich den Gebrauch von Zubehör- und Ersatzteilen der Marke Campingaz. ADG haftet nicht für Schäden oder Funktionsstörungen aufgrund des Einsatzes von Zubehör- und/oder Ersatzteilen einer anderen Marke.

p) UMWELTSCHUTZ

Beachten Sie die Umweltschutzvorschriften! Ihr Gerät besteht aus Materialien, die wieder verwertet oder recycelt werden können. Bringen Sie das Gerät zur Abfallsammelstelle Ihrer Gemeinde und sortieren Sie das Verpackungsmaterial aus.

Störung	Wahrscheinliche Ursache / Abhilfe
Der Brenner lässt sich nicht anzünden.	<ul style="list-style-type: none"> - Schlechte Gaszufuhr - Druckregler funktioniert nicht - Schlauch, Ventil, Venturirohr unter dem Brenner oder Ausgänge des Brenners verstopft
Der Brenner brennt unregelmäßig oder geht aus.	<ul style="list-style-type: none"> - Prüfen, ob Gas austritt - Gasschlauch auf einwandfreien Anschluss prüfen - Gerät zum Kundendienst bringen
Die Flammen des Brenners sind unregelmäßig.	<ul style="list-style-type: none"> - In der neuen Gasflasche ist Luft - Restfeuchte nach dem Reinigen des Brenners - Gerät zum Kundendienst bringen
Große Rauchschwaden um den ganzen Brenner herum	<ul style="list-style-type: none"> - Venturirohr unter dem Brenner verstopft (z. B. Spinnweben) - Gerät zum Kundendienst bringen
Flammenbildung an einer Anschlussstelle	<ul style="list-style-type: none"> - Anschluss undicht - Gaszufuhr sofort unterbrechen. Muttern nachziehen oder Schlauch auswechseln - Gerät zum Kundendienst bringen
Unzureichende Hitzebildung	<ul style="list-style-type: none"> - Gasdüse oder Venturirohr unter dem Brenner verstopft - Gerät zum Kundendienst bringen
Flammenbildung hinter dem Regelknopf	<ul style="list-style-type: none"> - Gashahn defekt - Gaszufuhr sofort schließen - Gerät zum Kundendienst bringen
Stichflammen	<ul style="list-style-type: none"> - Zu hohe Grilltemperatur: Leistung vermindern - Das Fettablaufsystem ist verstopft: es reinigen

INSTRUCCIONES DE EMPLEO

ES



NOTA: a menos que se especifique de otro modo, los siguientes términos genéricos "aparato / unidad / producto / equipo / dispositivo" que aparecen en este manual de instrucciones se refieren todos al producto "Plancha L / Plancha LX / Plancha EX / Plancha EXB".

- Consulte el modo de empleo antes de la utilización.
- Utilizar únicamente en el exterior de los locales.
- Es mejor usar guantes para montar el producto.
- No utilizar carbón de madera.
- No utilizar un manorreductor regulable. Utilizar reguladores de ajuste fijo conformes a la norma europea pertinente que los cubra.
- Limpiar regularmente las piezas del fondo de la cubeta, para evitar los riesgos de inflamación de las grasas.

No respetar estas reglas de utilización puede deteriorar gravemente su aparato.

a) PARA SU SEGURIDAD

- No almacene ni utilice gasolina u otros líquidos inflamables cerca del aparato. Este aparato tiene que estar alejado de los materiales inflamables durante la utilización. En caso de olor de gas:
 - 1) Cierre el grifo de la botella de gas o del regulador.
 - 2) Apague cualquier llama viva.
 - 3) Retire la tapa (según el modelo).
 - 4) Si el olor persiste, ver Punto f ó recurra inmediatamente a su vendedor.
- Las partes protegidas por el fabricante o su mandatario no deben ser manipuladas por el usuario.
- No deje nunca su barbacoa sin vigilancia durante su utilización.
- Cerrar el recipiente de gas después de uso.

b) LUGAR DE UTILIZACIÓN

- Este aparato sólo se debe utilizar en el exterior de los locales.
- **ATENCIÓN:** las partes accesibles pueden estar muy calientes. Aleje a los niños.
- No debe haber ningún material combustible en un radio de aproximadamente 1 m alrededor del aparato.
- No desplace el aparato durante su funcionamiento.
- Instale su aparato junto con la bombona de gas sobre una superficie plana, estable y no inflamable. Si utiliza su aparato sobre la hierba, compruebe que esta no sea demasiado alta, y que no entre en contacto con la llama del quemador con el fin de evitar cualquier riesgo de incendio.
- **Modelos Plancha EX y Plancha EXB:** utilice la unidad en un terreno horizontal.
- **Modelos Plancha L y Plancha LX:** utilice la unidad sobre una estructura que sea estable y lo suficientemente rígida como para soportar el peso de la unidad (tabla). Coloque el depósito de gas en el suelo.
- El depósito de gas debe colocarse a una distancia mínima de 30 cm de la unidad.
- Prevea un caudal de renovación de aire de 2 m³/kW/hora.

c) MONTAJE DE LOS ELEMENTOS (dependiendo del modelo)

- Instale la bandeja de recogida de grasa en la parte posterior de la unidad (Fig. 1, página 4).
- Coloque la placa para cocinar sobre la unidad, asegurándose de que las lengüetas de la placa se encuentren alineadas con el parabrisas.
 - Modelo con placa metálica: véase la Fig. 2-a, página 4.
 - Modelo con plancha: véase la Fig. 2-a, página 4.
- Disponga la cubierta verticalmente en la parte posterior de la unidad (Fig. 3)

d) BOTELLA DE GAS

Este aparato está ajustado para funcionar con botellas butano/propano de 5 hasta 15 kg. equipadas con un regulador apropiado:

- **Francia, Bélgica, Luxemburgo, Reino Unido, Irlanda, Portugal, España, Italia, Grecia :** butano 28 mbar / propano 37 mbar.
- **Países Bajos, República Checa, Eslovaquia, Eslovenia, Hungría, Noruega, Suecia, Dinamarca, Finlandia, Bulgaria, Turquía, Rumania, Croacia, Estonia, Suiza:** butano 30 mbar / propano 30 mbar.
- **Polonia:** propano 37 mbar.
- **Alemania, Austria:** butano 50 mbar / propano 50 mbar.

Conecte o cambie siempre la botella en un lugar bien aireado, y nunca en presencia de una llama, chispa o fuente de calor.

Modelos Plancha EX y Plancha EXB:
la altura H del depósito debe ser menor de 70 cm, independientemente de la anchura o el diámetro D del depósito.

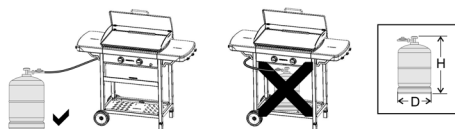

Modelos Plancha L y Plancha LX:
independientemente de la anchura H o el diámetro D de la botella.

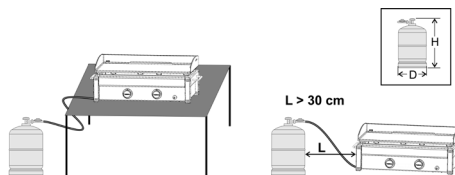

e) TUBO

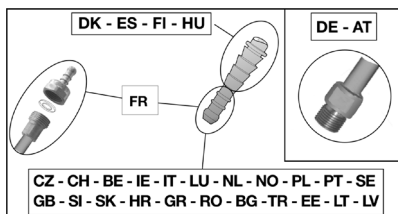

■ Francia (según modelo)

El aparato puede ser utilizado con 2 clases de tubos flexibles:

a) tubo flexible para ser enmanguitado en los extremos de anillo del lado aparato y del lado regulador, sujeto por collarines (según la norma XP D 36-110). Longitud aconsejada: 1,25 m.

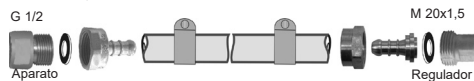

b) tubo flexible (según la norma XP D 36-112) equipado con una tuerca de rosca G 1/2 para enroscado en el aparato y una tuerca de rosca M 20x1,5 para enroscado en el regulador; longitud aconsejada: 1,25 m.

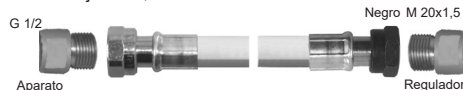

El equipo tiene una conexión para la entrada de gas con una rosca de 1/2. En función del modelo, puede entregarse con un extremo anular NF preajustado y una junta.

1) Para utilizar el aparato con el tubo flexible XP D 36-110: (solución d) a)

- enmanguitar a fondo el tubo flexible en la punta de anillo del aparato y del regulador.
- deslizar los collarines detrás de los 2 primeros resaltes de las puntas y apretarlos hasta que se rompa el cabezal de apriete.



- la estanqueidad será comprobada según las indicaciones del párrafo f).

2) Para utilizar el aparato con el tubo flexible XP D 36-112, las tuercas G 1/2 y M 20 x 1,5: (solución d) b))

- Si es necesario, desajuste y quite el extremo anular NF para liberar la conexión de entrada con la rosca 1/2 y retire la junta.
- enroscar la tuerca de rosca G 1/2 del tubo en el enchufe de entrada del aparato y la tuerca de rosca M20x1,5 en el enchufe de salida del regulador, según las indicaciones del tubo flexible.
- Utilice 2 llaves para apretar el tubo flexible en el empalme de gas del aparato:
 - una llave de 14 para inmovilizar el empalme de entrada del aparato,
 - una llave inglesa para apretar la tuerca del tubo flexible.

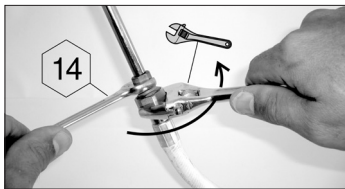

- utilice una llave para inmovilizar el empalme de salida de la válvula.
- la estanqueidad será comprobada según las indicaciones del párrafo f).

Comprobar que el tubo flexible se despliega normalmente, sin torsión ni tracción, ni contacto con las paredes calientes del aparato. Deberá ser cambiado cuando se alcance la fecha de caducidad indicada en el tubo y en todos los casos si está deteriorado o si está agrietado.

■ Bélgica, Luxemburgo, Países Bajos, Reino Unido, Irlanda, Polonia, Portugal, España, Italia, República Checa, Eslovaquia, Eslovenia, Croacia, Hungría, Noruega, Suecia, Dinamarca, Finlandia, Grecia, Bulgaria, Turquía, Rumanía, Estonia:

El aparato está equipado con un extremo anillado. Se debe utilizar con un tubo flexible de calidad adaptada a la utilización de gas butano y propano. Su longitud no deberá sobrepasar 1,20 m. Habrá que cambiarlo si está dañado, si presenta fisuras, cuando las condiciones nacionales lo exijan o según su validez. No tire del tubo ni lo perforo. Manténgalo siempre alejado de las piezas que puedan calentarse.

■ Alemania, Austria, Suiza:

Este aparato debe ser utilizado con un tubo flexible de calidad adaptada a la utilización del butano y del propano. Su longitud no deberá sobrepasar 1,50 m. Habrá que cambiarlo si está dañado, si presenta fisuras, cuando las condiciones nacionales lo exijan o según su validez. No jalar el tubo en el extremo del aparato, apretar la tuerca del tubo y mantenerlo alejado de las piezas que pudieran calentarse.

Empalme del tubo flexible : para empalmar el tubo en el extremo del aparato, apretar la tuerca del tubo firmemente pero sin exceso con 2 llaves apropiadas :

- llave de 14 para bloquear el extremo
- llave de 17 para enroscar la tuerca del tubo

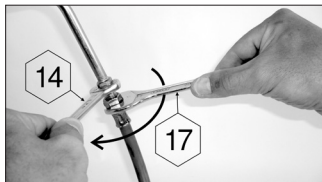

f) PRUEBA DE ESTANQUIDAD

- 1) Opere en el exterior de los locales, alejando los materiales inflamables. No fume.
- 2) Asegúrese de que los mandos de regulación se encuentren en la posición "OFF" (O).
- 3) Ajuste a fondo las extremidades del tubo flexible en la canuta del regulador y sobre la barbacoa (situada detrás del tablero de mandos) Aplique agua jabonosa en las cánulas para facilitar el ajuste.
- 4) Coloque el regulador de la botella de gas.
- 5) No buscar las fugas con una llama, utilizar un líquido detector de fugas gaseosas.
- 6) Ponga el líquido en los lugares indicados en el dibujo (los mandos de regulación deben permanecer cerrados: posición OFF). Abra el grifo de la botella de gas o del regulador.

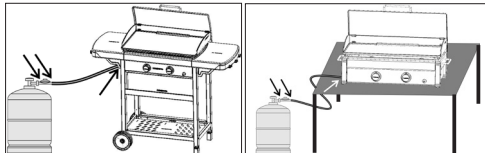

- 7) Si se forman burbujas significa que existe fuga de gas.
- 8) Para suprimir la fuga, ajuste la tuerca de fijación del regulador en la botella, después asegúrese de que la junta está en buen estado, o bien introduzca a fondo el tubo en la tetina. Si hubiese una pieza defectuosa,

- sustitúyela. No se debe poner en funcionamiento el aparato antes de que haya desaparecido la fuga.
- 9) Cierre el grifo de la botella de gas o del regulador.

Importante:

Jamás utilice una llama para detectar una fuga de gas. Por lo menos una vez al año se debe efectuar un control y buscar fugas de gas cada vez que se cambie la botella.

g) ANTES DE LA PUESTA EN MARCHA

No ponga en marcha el aparato antes de leer atentamente y comprender todas las instrucciones. También asegúrese de que:

- No hay fugas.
- Los tubos Vénturi no se encuentran obstruidos.

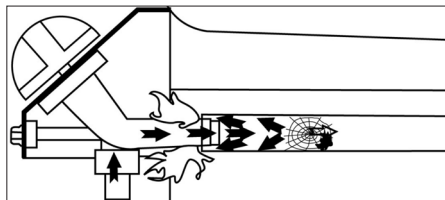

- El tubo no está en contacto con piezas que puedan calentarse.

Modelos

- Plancha EX
- Plancha EXB

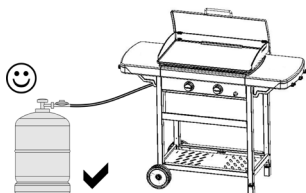

Modelos

- Plancha L
- Plancha LX

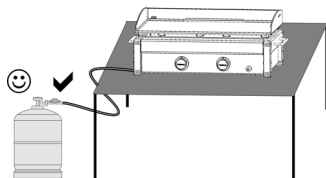

- Que la cubierta no se encuentra en la posición cerrada (dependiendo del modelo)
- Este aparato dispone de un efectivo sistema de ventilación que permite optimizar el punto de cocción. **Asegúrese de que las partes ventiladas no se encuentran obstruidas.**

h) ENCENDIDO DE LOS QUEMADORES DE LA BARBACOA

En caso de retroceso de la llama (ignición debajo de la tapa del quemador), apagar el hornillo, dejar que se enfríe (aproximadamente cinco minutos) y volver a encenderlo. Si el problema del retroceso de la llama continúa, por favor contactar con el representante local de Campingaz®.

Lea los puntos 1 a 5 antes de empezar por el punto 1.

- 1 - Cerciorarse de que las maneras de ajuste están en posición "OFF" (O).
- 2 - Abra el grifo de la botella o del regulador.

- 3 - Apretar y girar la manecilla de regulación en sentido inverso a las agujas del reloj y ponerla en posición Caudal total (4 🔥), a continuación, apretar inmediatamente el botón de encendido (4 🔥) hasta oír el clic. Si el encendido no se produce al primer « clic », presione 3 ó 4 veces si fuese necesario.

- 4 - Si el quemador no se enciende después de 4 ó 5 intentos, esperar 5 minutos e intentar de nuevo.

- 5 - Después de encender el primer quemador, repita por segunda quemador.

Importante:

Si después del segundo intento de encendido el quemador no se enciende, verifique que los orificios de salida del quemador, así como el tubo del quemador no esté obstruido.

i) ENCENDIDO MANUAL DE LA BARBACOA

En caso de que no funcione el encendido automático, poner el botón de ajuste en la posición "OFF" (O). Retirar la placa de cocción. Acercar una cerilla encendida al nivel del quemador y, a continuación, empujar y girar la palanca de ajuste correspondiente hasta la posición Gas abierto (4 🔥). Colocar de nuevo la placa de cocción en su sitio usando guantes de protección y teniendo cuidado de colocar correctamente el orificio de evacuación de la grasa.

j) APAGADO DE LA BARBACOA

Vuelva a colocar los mandos de regulación en posición "OFF" (O), luego cierre el grifo de la botella o del regulador.

k) CAMBIO DE LA BOTELLA DE GAS

- Opere siempre en un lugar aireado y jamás en presencia de una llama, chispa o fuente de calor.
- Vuelva a colocar los mandos de regulación en posición OFF (O), luego cierre el grifo de la botella o del regulador.
- Quite el regulador, compruebe que la junta se encuentre en buen estado de estanquidad.
- Coloque la botella llena en su sitio, vuelva a colocar el regulador, cuidando de que el tubo no se dañe.

l) UTILIZACIÓN



Plancha L / Plancha LX

Quando se opera la parrilla, la temperatura del sustrato sobre el que se coloca el dispositivo puede ser significativo. El aparato no debe ser instalado en una superficie inflamable (plástico, tela, etc ...). Se recomienda colocarlo sobre una superficie que resiste el calor (hormigón, piedra, ladrillo, directamente sobre el suelo) o colocado entre el dispositivo y su material de apoyo a un buen aislamiento térmico y resistente al fuego.

Quando utilice la unidad por primera vez, caliente la parrilla (dependiendo del modelo, es posible que tenga que quitar la tapa) con los quemadores en posición de flujo completo (4 🔥) durante unos 15 minutos con el fin de eliminar el olor a pintura de las piezas nuevas.

Se recomienda usar guantes de protección para manipular elementos especialmente calientes. Utilice utensilios de mango largo para manipular los alimentos sobre la placa de cocción.

Antes de cocinar cualquier alimento, precalentar el aparato durante algunos minutos en la posición Gas abierto (4 🔥).

La velocidad de cocción puede ser regulada en función de la posición de los botones de ajuste: entre la posición caudal pleno () y la posición caudal medio ().

Importante:

Si durante el funcionamiento del aparato se apagara uno o varios quemadores, ponga inmediatamente los botones de ajuste en "OFF" ().

Importante:

Deje que la unidad se enfríe completamente antes de manipular la cubierta (dependiendo del modelo).

Espátula:

Es posible que la unidad incluya una espátula (dependiendo del modelo). Cuando utilice la unidad, la espátula debe estar colocada en la ranura situada en el lado derecho de la unidad.

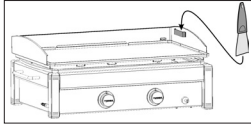

m) LIMPIEZA Y MANTENIMIENTO

Jamás modifique el aparato: toda modificación puede ser peligrosa. Espere que el aparato se haya enfriado antes de limpiarlo.

Cierre el grifo de la botella de gas.

Quemador: cada tres meses se debe limpiar y controlar el quemador. Retire el quemador completo, controle por la parte inferior de los tubos Venturi si hay telas de araña, etc... Este procedimiento es también necesario si el aparato no ha sido utilizado durante más de un mes. Suciedades o telas de araña pueden producir una reducción del calor o una inflamación peligrosa del gas fuera del quemador.

Limpie la parte superior del quemador y el fondo del depósito con una esponja húmeda (agua a la que ha añadido un detergente para limpiar vajilla). En caso de necesidad, utilice un cepillo de acero humedecido.

Verifique que los orificios de salida del quemador no se encuentren obstruidos y déjelos secar antes de volver a utilizarlo. Si fuese necesario, utilice un cepillo metálico para desobturar los orificios de salida del quemador.

Vuelva a instalar el quemador correctamente en el fondo del depósito.

Limpie los orificios del tubo venturi (véase la figura de abajo) o llegado el caso el quemador.

Nota: Limpie frecuentemente el quemador para mantenerlo en buen estado y así poderlo utilizar numerosas veces, y evite su oxidación prematura causada en particular por los residuos ácidos de las carnes asadas. Sin embargo, la oxidación del quemador es un fenómeno normal después de un tiempo y no se debe reemplazar un quemador oxidado que funciona normalmente. Su sustitución es necesaria si funciona incorrectamente, por ejemplo si el quemador está perforado.

Paredes del hogar, tablero de mandos, depósito de grasa:

Limpie también periódicamente estos elementos con una esponja con jabón líquido para vajilla. No utilice productos abrasivos.

Rejilla de cocción

La rejilla de cocción está esmaltada. Para limpiarla, recomendamos retirar primero los residuos de cocción utilizando una esponja o un estropajo. Desengrasar luego con un producto para vajillas o poner la rejilla de cocción en el lavavajillas.

Tener cuidado para que la rejilla de cocción no choque con una superficie dura ya que podría descascarillarse el esmalte.

Superficie para cocinar de acero esmaltado (dependiendo del modelo):

No vierta agua fría o hielo sobre la superficie para cocinar mientras todavía se mantenga caliente, ya que esto podría causar desperfectos (deformación).

n) ALMACENAMIENTO

- Cierre el grifo de la botella después de cada utilización.
- Si se guarde la barbacoa en el interior, desconecte la alimentación de gas.
- Si se guarda en el exterior, se aconseja utilizar una funda de protección.
- En caso de no utilizarlo durante un largo tiempo, se recomienda guardarlo en un lugar seco y protegido (ej. : garaje).
- Entorno que conduce a la corrosión: hay que poner especial cuidado con el producto si se usa cerca del mar; no debe guardarse en el exterior sin protección y hay que mantenerlo protegido, en un entorno seco.

Transporte (modelos L y LX)

Para el transporte, desplazar siempre el aparato horizontalmente con la ayuda de las dos empuñaduras laterales y nunca verticalmente.

o) ACCESORIOS

ADG recomienda utilizar sistemáticamente sus barbacoas de gas con los accesorios y piezas de repuesto de marca Campingaz®. ADG declina toda clase de responsabilidad en caso de daños o de mal funcionamiento provocado por la utilización de accesorios o de piezas de repuesto de marca diferente.

p) PROTECCIÓN DEL MEDIOAMBIENTE

¡Piense en la protección del medioambiente! Su aparato contiene materiales que pueden ser recuperados o reciclados. Entréguelos al servicio de recogida de residuos de su municipio y seleccione los materiales de embalaje.

Problemas	Causas probables / Soluciones
El quemador no se enciende	<ul style="list-style-type: none"> - Mala llegada del gas - Manorreductor no funciona - Tubo, grifo, tubo venturi u orificios del quemador están obstruidos
El quemador tiene fallos o se apaga	<ul style="list-style-type: none"> - Verificar si hay gas - Verificar la conexión del tubo - Ver el S.P.V.
Las llamas son inestables	<ul style="list-style-type: none"> - Bombona nueva que puede contener aire. Dejar funcionar y el defecto desaparecerá - Ver el S.P.V
Gran variedad de llamas en la superficie del quemador	<ul style="list-style-type: none"> - el tubo venturi está obstruido (p.ej.: telas de araña) - Ver el S.P.V
Llama en el inyector	<ul style="list-style-type: none"> - La bombona está casi vacía - Cambiar la bombona y el defecto desaparecerá - Ver el S.P.V
Escape inflamado en el racor	<ul style="list-style-type: none"> - Cerrar inmediatamente la salida de gas - Racor no estanco: apretar las tuercas o cambiar el tubo - Ver el S.P.V.
Calor insuficiente	<ul style="list-style-type: none"> - Inyector o tubo de venturi obstruidos - Ver el S.P.V.
Escape encendido detrás del llave de encendido	<ul style="list-style-type: none"> - Grifo defectuoso - Parar el aparato - Consultar el S.P.V.
La grasa se inflama de manera anormal	<ul style="list-style-type: none"> - El sistema de flujo de la grasa está obstruido: Limpiarlo - Temperatura de la parrilla demasiado elevada: reducir el consumo.

MODO DE EMPREGO

NOTE: Unless otherwise specified, following generic terms "appliance / unit / product / equipment / device" appeared in this instruction manual all refer to the product "Plancha L / Plancha LX / Plancha EX / Plancha EXB".



- Antes de utilizar, ler as instruções
- Utilizar apenas ao ar livre.
- Deve utilizar luvas para montar o produto.
- Não utilizar carvão de madeira.
- Não utilizar nenhum redutor regulável. Utilizar as válvulas de regulação fixa em conformidade com a norma europeia que os abrange.
- Limpar regularmente as peças do fundo da cuba para evitar qualquer risco de inflamação das gorduras.

CASO NÃO RESPEITE AS REGRAS DE UTILIZAÇÃO PODE PROVOCAR RAVES DETERIORAÇÕES NO VOSSO APARELHO.

a) PARA VOSSA SEGURANÇA

- Não armazenar nem utilizar gasolina ou outros líquidos ou vapores inflamáveis na proximidade do aparelho. Durante a utilização, este aparelho deve estar afastado de materiais inflamáveis.

No caso de cheiro a gás :

- 1) Fechar a torneira da garrafa de gás
- 2) Apagar todas as chamas vivas
- 3) Retirar a tampa (conforme o modelo).
- 4) Se o cheiro persistir, ver § f ou informar-se junto do vendedor.

- As partes protegidas pelo fabricante ou respetivo mandatário não devem ser manipuladas pelo utilizador.
- Nunca deixar o grelhador sem ser vigiado enquanto está a ser utilizado.
- Fechar o recipiente de gás depois da utilização.

b) LUGAR DE UTILIZAÇÃO

- Este aparelho só deve ser utilizado no exterior.
- **ATENÇÃO :** as partes acessíveis podem ficar muito quentes. Mantenha as crianças afastadas.
- Nenhum material combustível se deve encontrar num raio de 1 m ao redor do aparelho.
- Não descolar o aparelho durante o funcionamento.
- Instalar o aparelho e a garrafa de gás numa superfície plana, estável e ignífuga. Caso esteja a utilizar o aparelho sobre a relva, confirmar que esta não esteja demasiado alta e não esteja em contacto com a chama do queimador, para evitar qualquer risco de incêndio.
- **Modelos Plancha EX e Plancha EXB:** utilizar a unidade numa superfície horizontal.
- **Modelos Plancha L e Plancha LX:** utilizar a unidade numa estrutura estável e suficientemente rígida para suportar o peso da unidade (mesa). Coloque o depósito de gás no chão.
- O depósito gás tem de ser colocado a, pelo menos, 30 cm, afastado da unidade.
- Prever um débito de ar novo de 2 m³/kW/h.

c) MONTAGEM DOS ELEMENTOS (dependendo do modelo)

- Instale o tabuleiro de recolha de gordura na parte posterior da unidade (Fig. 1, Página 4).
- Coloque o prato de cozedura na unidade, garantindo que as abas do prato estão alinhadas com o pábrabisas.
 - Modelo com prato de metal: consultar a Fig. 2-a, Página 4.
 - Modelo com chapa de ferro: consultar a Fig. 2-a, Página 4.
- Coloque a tampa na vertical na parte posterior da unidade (Fig. 3)

d) GARRAFA DE GÁS

Este aparelho está regulado para funcionar com as garrafas de butano/propano 5 a 15 kg equipadas com um redutor apropriado:

- França, Bélgica, Luxemburgo, Reino Unido, Irlanda, Portugal, Espanha, Itália, Suíça, Grécia: butano 28 mbar / propano 37 mbar.
- Países Baixos, Noruega, Suécia, Dinamarca, Finlândia, , Hungria, Eslovénia, República Chuca, Eslováquia, Bulgária, Turquia, Roménia, Croácia, Estónia, Suíça: butano 30 mbar / propano 30 mbar.
- Polónia: propano 37 mbar.
- Alemanha, Áustria: butano 50 mbar / propano 50 mbar.

Modelos Plancha EX e Plancha EXB: a altura A do depósito tem de ser inferior a 27,5 pol. (70 cm), independentemente da largura e diâmetro D do depósito.

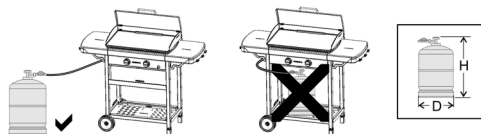

Modelos Plancha L e Plancha XL: independentemente da altura A, da largura ou do diâmetro D da botija.

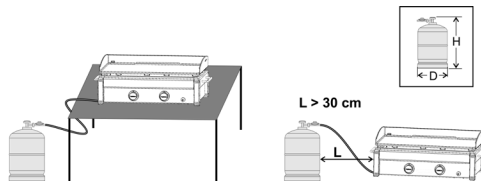

Para a ligação ou a mudança da garrafa, efectuar a operação sempre num local bem arejado, e nunca em presença de uma chama, faísca ou fonte de calor.

e) MANGUEIRA

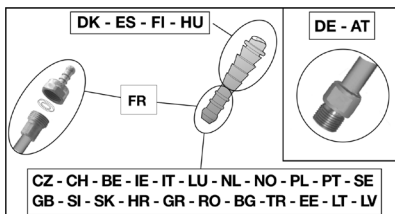

■ França (conforme o modelo)

O aparelho pode ser utilizado com 2 tipos de tubos flexíveis:

- a) tubo flexível destinado a ser ligado em ponteiros anelados do lado do aparelho e do regulador, fixado por abraçadeiras (segundo a norma XP D 36-110). Comprimento previsto 1,25 m.

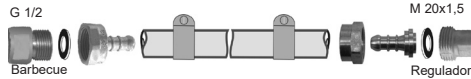

- b) tubo flexível (segundo a norma XP D 36-112) equipado com uma porca roscada G 1/2 para aparafusar no aparelho e uma porca roscada M 20x1,5 para aparafusar no regulador, comprimento previsto 1,25m.

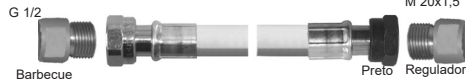

O aparelho tem um conector de entrada de gás roscado G1/2. Dependendo do modelo, este pode ser fornecido em conjunto com uma ponteira anelada NF e uma junta de estanquicidade pré-instaladas.

1) Para utilização do aparelho com o tubo flexível XP D 36-110: (solução d) a))

- introduzir a fundo o tubo flexível na ponteira anelada do aparelho e do regulador.
- deslizar as abraçadeiras para trás dos 2 primeiros ressaltos das ponteiros e apertá-las até apertar totalmente.



- a estanquicidade deverá ser verificada seguindo as indicações do parágrafo f).

2) Para utilização do aparelho com o tubo flexível XP D 36-112, porcas G 1/2 e M 20x1,5 : (solução d) b))

- Se necessário, desaperte e retire a ponteira anelada NF para soltar o conector de entrada G1/2 e retirar a junta de estanquicidade.
- Utilizar 2 chaves para apertar o tubo flexível na ponteira de gás do aparelho:
 - Uma chave 14 para imobilizar a ligação de admissão no aparelho,
 - Uma chave inglesa para apertar a porca do tubo flexível.

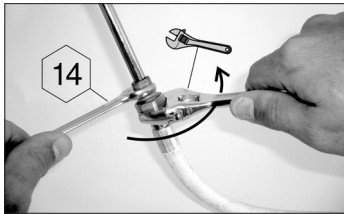

- utilizar uma chave para imobilizar a ligação de saída do regulador.
- a estanquicidade deverá ser verificada seguindo as indicações do parágrafo f).

Verificar que o tubo flexível apresente um aspecto normal, sem torções ou apertos, nem contacto com as paredes quentes do aparelho. Deverá ser substituído assim que atinja a data de validade gravada no tubo ou sempre que

apresente danos ou fissuras.

■ **Bélgica, Luxemburgo, Países Baixos, Reino Unido, Irlanda, Polónia, Portugal, Espanha, Itália, Noruega, Suécia, Dinamarca, Finlândia, Croácia, Hungria, Eslovénia, República Chua, Eslováquia, Grécia, Bulgária, Turquia, Roménia, Suíça, Estónia:**

O aparelho está equipado com um terminal anelado. Deve ser utilizado com um tubo de borracha de qualidade apropriada para uso com gás butano e propano.

O seu comprimento não deverá exceder os 1,20 metros. Deve ser substituído caso esteja danificado, apresente fissuras ou quando a legislação nacional assim o exigir e conforme a validade.

Não puxar pelo tubo nem torcê-lo. Mantê-lo afastado de partes ou de componentes do aparelho que possam aquecer.

Verificar que o tubo flexível um aspecto normal, sem torções ou apertos.

■ Alemanha, Áustria, Suíça:

O aparelho deve ser utilizado com um tubo de borracha de qualidade adaptado para uso com gás butano e propano. O seu comprimento não deverá exceder os 1,50 metros. Deve ser substituído caso esteja danificado, apresente fissuras ou quando a legislação nacional assim o exigir e conforme a validade.

Não puxar pelo tubo nem torcê-lo. Mantê-lo afastado de partes ou de componentes do aparelho que possam aquecer.

Verificar que o tubo flexível um aspecto normal, sem torções ou apertos.

Ligação do tubo de borracha : para ligar o tubo ao terminal do aparelho apertar a porca do tubo firmemente mas sem força excessiva com duas chaves apropriadas :

- chave de 14 para fixar o terminal
- chave de 17 para enroscar a porca do tubo

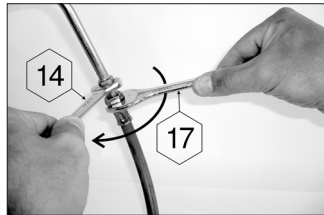

f) ENSAIO DE ESTANQUICIDADE

- 1) Efectuar a operação no exterior, afastando todos os materiais inflamáveis. Não fumar.
- 2) Se certificar-se que as alavancas de regulação estão em posição "OFF" (O).
- 3) Encaixar ao máximo as extremidades do tubo flexível sobre a tomada do redutor e do aparelho. A aplicação de água de sabão sobre as tomadas facilita o encaixe.
- 4) Roscar o redutor sobre a garrafa de gás.
- 5) Não procure identificar fugas com uma chama, utilize um líquido detector de fugas de gás.
- 6) Pôr o líquido sobre as ligações entre garrafa/redutor/ tubo/aparelho. As alavancas de regulação devem ficar em posição "OFF" (O). Abrir a torneira da garrafa de gás.

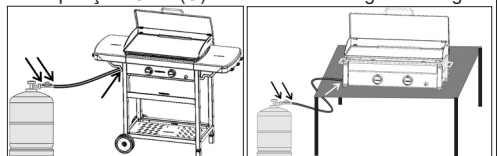

- 7) Se se formarem bolhas, isso significa que há fugas de gás.

- 8) Para suprimir a fuga, apertar as porcas ou encaixar com precisão o tubo sobre a tomada respectiva. Se houver uma peça defeituosa, efectuar a substituição. O aparelho não deve ser posto em funcionamento antes da fuga ter sido suprimida.

- 9) Fechar a torneira da garrafa de gás.

IMPORTANTE:

Nunca utilize uma chama para detectar uma fuga de gás. É necessário efectuar pelo menos uma vez por ano o controle e a busca de fugas que devem ser efectuadas igualmente quando de mudança da garrafa de gás.

g) ANTES DE PÔR EM FUNCIONAMENTO

Não pôr o aparelho em funcionamento sem ter lido atentamente e compreendido todas as instruções.

- Assegure-se também:
- que não há fugas
- que os tubos Venturi não estão obstruídos

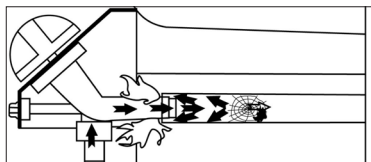

- que o tubo não está em contacto com peças que possam aquecer.

Modelos

- Plancha EX
- Plancha EXB

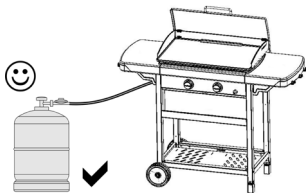

Modelos

- Plancha L
- Plancha LX

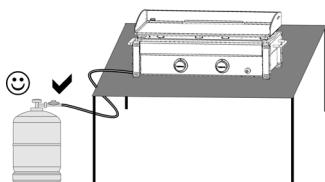

- que a tampa esteja retirada (conforme o modelo)
- Este aparelho tem muita ventilação para otimizar a cozedura. **Certificar-se de que as peças ventiladas não estejam obstruídas.**

h) ACENDIMENTO DOS QUEIMADORES DO GRELHADOR

Em caso de retorno de chama (ignição por baixo da tampa do queimador), desligue o produto, deixe-o arrefecer (cerca de cinco minutos) e volte a acender o fogão. Se o problema do retorno de chama persistir, contacte o seu representante local da Campingaz®. Ler os pontos 1 a 5 antes de começar pelo ponto 1.

- 1 - Se certificar-se que as alavancas de regulação estão em posição "OFF" (O).
- 2 - Abrir a torneira da garrafa de gás.

- 3 - Pressionar e rodar para a esquerda a manete de regulação e colocá-la na posição de Abertura total (☀️), depois, pressionar imediatamente no botão de acender (⚡) até à acção instantânea. Se o acendimento não se efectuar ao primeiro disparo, carregar 3 ou 4 vezes se for necessário.
- 4 - Se o queimador não se acender, colocar de novo o botão de regulação na posição "OFF" (O). Esperar 5 minutos antes de recomençar a operação..
- 5 - Depois de acender o primeiro queimador, repita para o segundo gravador.

IMPORTANTE :

Se depois do 2º ensaio o queimador não se acender, verifique se os orifícios de saída do queimador assim como o tubo do queimador estão obstruídos.

i) ACENDIMENTO MANUAL DO GRELHADOR

No caso de não-funcionamento do acendimento elétrico automático, colocar o botão de regulação em "OFF" (O). Retirar a placa de cozedura. Chegar um fósforo aceso junto ao queimador, em seguida premir e rodar a manete de regulação correspondente na posição de Caudal máximo (☀️). Colocar novamente a placa de cozedura utilizando luvas de protecção e verificando que coloca correctamente o orifício de evacuação das gorduras

j) DESLIGAR/APAGAR O GRELHADOR

Colocar de novo os botões de regulação na posição "OFF" (O), e depois fechar a torneira da garrafa.

k) MUDANÇA DA GARRAFA DE GÁS

- Efectuar sempre a operação num local arejado e nunca em presença de chamas, faíscas ou fonte de calor.
- Colocar os botões de regulação na posição "OFF" (O) e depois fechar a torneira da garrafa.
- Desenroscar o redutor, verificar a presença e o estado da junta de estanqueidade.
- Colocar a garrafa cheia no lugar, rosca de novo o redutor tendo o cuidado de manter o mangueira flexível livre de constrangimentos.

l) UTILIZAÇÃO

Plancha L / Plancha LX

Quando se opera a grade, a temperatura do substrato sobre o qual o dispositivo é colocado pode ser significativa. O APARELHO NÃO DEVE SER COLOCADO NUMA SUPERFÍCIE COMBUSTÍVEL (plástico, tecido, etc ...). Recomenda-se colocá-lo em uma superfície que resiste ao calor (betão, pedra, tijolo, diretamente sobre o solo) ou posicionado entre o dispositivo e seu material de apoio um bom isolamento térmico e à prova de fogo.

Quando utilizar pela primeira vez, aqueça a grelha (dependendo do modelo, poderá ser necessário remover a tampa) com os bicos na posição de fluxo máximo (☀️) durante cerca de 15 minutos para eliminar o odor da tinta nova das novas peças.

Recomenda-se a utilização de luvas de protecção para manipular elementos especialmente quentes. Utilize utensílios com cabo comprido para manipular os alimentos na placa de cozedura.

Antes de fazer qualquer cozinhado, pré-aquecer o aparelho durante alguns minutos na posição de Caudal máximo (☀️).

A velocidade de cozedura pode ser controlada em função da posição dos botões de regulação: entre a posição abertura total (🔥) e a posição média (🔥).

Importante:

Caso durante o funcionamento do aparelho um ou mais queimadores se apaguem, colocar imediatamente os botões de regulação na posição "OFF" (O). Aguardar 5 minutos para permitir a saída do gás não queimado. Repetir a operação de acendimento apenas após este período.

Importante:

Deixe a unidade arrefecer completamente antes de tocar na tampa (dependendo do modelo).

Espátula:

Poderá ser fornecida uma espátula com a unidade (dependendo do modelo). Quando utilizar a unidade, a espátula deve ser colocada na ranhura do lado direito da unidade.

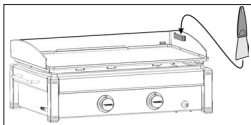

m) LIMPEZA E MANUTENÇÃO

Nunca modificar o aparelho : qualquer modificação pode revelar-se ser perigosa.

Esperar que o aparelho tenha arrefecido antes de efectuar qualquer operação de limpeza. Fechar a garrafa de gás.

QUEIMADOR DA GRELHA: a cada 3 meses, o queimador deve ser limpo e controlado. Tirar o queimador completo, controlar por baixo os tubos venturi para ver se existem teias de aranha etc. Esse procedimento também é necessário se a grelha não tiver sido utilizada durante mais de um mês. Sujeiras ou teias de aranha podem produzir uma diminuição do calor ou uma inflamação perigosa do gás fora do queimador. Limpar a parte superior do queimador assim como o fundo da cuba com uma esponja húmida (água adicionada de detergente para a louça).

Se necessário utilizar uma escova de aço molhada.

Verificar se os orifícios de saída do queimador não estão obstruídos e deixar secar antes de utilizar de novo. Caso seja necessário utilizar uma escova metálica para destapar os orifícios de saída do queimador.

Substituir o queimador corretamente na cuba.

Limpar os orifícios do tubo venturi (ver a figura que se segue) ou o queimador se for esse o caso.

N.B. : A limpeza frequente do queimador permite mantê-lo em bom estado por várias utilizações e evita a oxidação prematura, provocada principalmente por causa dos resíduos ácidos dos grelhados. A oxidação do queimador é, porém, um fenómeno normal com o passar do tempo e um queimador oxidado que funcione normalmente não deve ser substituído. A substituição do queimador é necessária se o funcionamento do mesmo não estiver correto : queimador furado ...

- Paredes da fornalha, painel de comando, recipiente para gorduras

Limpar igualmente estes elementos periodicamente, com uma esponja com detergente para a louça. Não utilize produtos abrasivos.

- Grelha para cozinhar

A grelha para cozinhar é esmaltada. Para a limpar, recomenda-se que sejam retirados todos os resíduos de cozinhados, utilizando uma esponja ou esfregão de cozinha. Em seguida, desengordurar com um produto lava-loiça ou pondo a grelha na máquina de lavar loiça. Ter atenção em não bater com a grelha numa superfície dura pois isso poderá fazer estalar o esmalte.

- Superfície de cozedura em aço com revestimento de esmalte (dependendo do modelo):

Não utilize água fria ou gelo na superfície de cozedura enquanto estiver quente, uma vez que poderá causar danos (deformação).

n) ARRUMAÇÃO

- Fechar a torneira da garrafa de gás depois de cada utilização

- Se arrumar o aparelho no interior, desligue a alimentação de gás

- Se o arrumar no exterior, é aconselhado a utilização de uma capa de protecção. (Ver capítulo acessórios).

- No caso de longos períodos sem utilização, é recomendado conservar o aparelho em um lugar seco e protegido (ex : garagem).

- Ambiente favorável à corrosão: deve ter um cuidado especial com o produto se este for utilizado perto do mar; não deve ser guardado no exterior sem protecção e deve ser mantido abrigado num ambiente seco.

Transporte (modelos L e LX)

Para transporte, deslocar sempre o aparelho na horizontal utilizando as duas pegas laterais e nunca na vertical.

o) ACESSÓRIOS

ADG recomenda a utilização sistemática dos seus assadores ao gaz com os acessórios e peças sobresselentes da marca Campingaz®. ADG declina toda a responsabilidade em caso de mau funcionamento sobrevindo do facto de uma utilização de acessórios e/ou peças sobresselentes de marca diferente.

p) PROTECÇÃO DO MEIO-AMBIENTE

Pense na protecção do meio-ambiente! O seu aparelho contém materiais que podem ser recuperados ou reciclados. Entregue-o Ecocentro da sua zona e separe os materiais da embalagem.

Protecção do meio-ambiente

Pense na protecção do meio-ambiente! O seu aparelho contém materiais que podem ser recuperados ou reciclados. Entregue-o Ecocentro da sua zona e separe os materiais da embalagem.

Defeitos	Causas prováveis / consertos
O queimador não acende	<ul style="list-style-type: none"> - Má entrada do gás - O redutor não funciona - Tubo, torneira, tubo venturi ou orifícios do queimador estão entupidos
O queimador tem falhas ou apaga-se	<ul style="list-style-type: none"> - Verificar se há gás - Verificar a conexão do tubo - Ver o serviço de pós-venda
Chamas soprantes instáveis	<ul style="list-style-type: none"> - Garrafa nova podendo conter ar. Deixar funcionar e o defeito desaparecerá - Ver o serviço de pós-venda
Chama muito grande na superfície do queimador	<ul style="list-style-type: none"> - O tubo venturi está obstruído (ex: teias de aranhas) - Ver o serviço de pós-venda
Chama no injector	<ul style="list-style-type: none"> - A garrafa está quase vazia - Trocar a garrafa e o defeito desaparecerá - Ver o serviço de pós-venda
Fuga com chama na união	<ul style="list-style-type: none"> - Fechar imediatamente a entrada do gás - União não estanque : reapertar as porcas ou mudar o tubo - Ver o serviço de pós-venda
Calor insuficiente	<ul style="list-style-type: none"> - Injector ou tubo de venturi entupidos - Ver o serviço de pós-venda
Fuga com chama atrás do botão de regulagem	<ul style="list-style-type: none"> - Torneira defeituosa - Apagar o aparelho - Consultar o serviço de pós-venda
A gordura inflama-se de um modo anormal	<ul style="list-style-type: none"> - O sistema de evacuação da gordura está entupido: Limpar - Temperatura do grill demasiado alta: reduzir o débito

ISTRUZIONI PER L'USO

NOTA: Se non diversamente specificato, i seguenti termini generici "apparecchio / unità / prodotto / apparecchiatura / dispositivo" che compaiono in questo manuale di istruzioni si riferiscono tutti al prodotto "Plancha L / Plancha LX / Plancha EX / Plancha EXB".



- Consultare le avvertenze prima dell'uso.
- Utilizzare esclusivamente all'aperto.
- Si consiglia di indossare guanti per assemblare il prodotto.
- Non utilizzare carbone di legna.
- Non utilizzare regolatori di pressione variabili. Utilizzare valvole di regolazione fissa conformi alla norma europea in materia di coperture.
- Pulire regolarmente i pezzi in fondo alla vasca per evitare eventuali rischi di combustione del grasso.

IL MANCATO RISPETTO DI QUESTE REGOLE DI UTILIZZAZIONE PUO' COMPORTARE UN GRAVE DETERIORAMENTO DEL VOSTRO APPARECCHIO.

a) PER LA VOSTRA SICUREZZA

- Non immagazzinare e non utilizzare benzina o altri liquidi o vapori infiammabili nelle vicinanze dell'apparecchio. l'impiego, questo apparecchio deve essere tenuto distante da materiali infiammabili. Qualora avvertite odore di gas:
 - 1) Chiudere il rubinetto della bombola del gas
 - 2) Spegnere qualsiasi fiamma
 - 3) Togliete il coperchio (secondo modello).
 - 4) Se l'odore dovesse persistere, rivolgetevi immediatamente al vostro rivenditore.
- Le parti protette dal fabbricante o dal suo mandatario non devono essere manipolate dall'utilizzatore.
- Non lasciare incustodito il barbecue durante l'uso.
- Dopo l'uso, chiudere il recipiente di raccolta del gas.

b) DOVE UTILIZZARE IL BARBECUE

- Questo apparecchio deve essere utilizzato esclusivamente all'aria aperta.
- **ATTENZIONE:** alcune parti esposte possono riscaldarsi. Tenere lontano dalla portata dei bambini.
- Nessun materiale combustibile deve trovarsi ad una distanza inferiore a 1 m dall'apparecchio.
- Non spostare l'apparecchio durante l'uso.
- Installate il vostro apparecchio e la bombola del gas su una superficie piana, stabile e non infiammabile. Se usate il vostro apparecchio sull'erba, assicuratevi che quest'ultima non sia troppo alta e che non sia a contatto con la fiamma del bruciatore al fine di evitare ogni rischio di incendio.
- Per i modelli **Plancha EX e Plancha EXB:** utilizzare l'unità su un suolo orizzontale.
- Per i modelli **Plancha L e Plancha LX:** utilizzare l'unità su una struttura stabile e sufficientemente rigida da sostenere il peso dell'unità (tabella). Posizionare il serbatoio del gas a terra.
- Il serbatoio del gas deve essere posizionato almeno a 30 cm dall'unità.
- Prevedere un ricambio d'aria di 2m³/h.

c) ASSEMBLAGGIO ELEMENTO (in funzione del modello)

- Installare il vassoio di raccolta del grasso in corrispondenza della parte posteriore dell'unità (Fig. 1, Pagina 4)
- Porre la piastra di cottura sull'unità assicurandosi che le alette della piastra siano allineate con il dispositivo di protezione dal vento.
 - Modello con piastra metallica: vedere la Fig. 2-a, a Pagina 4.
 - Modello con piastra a grigliare: vedere la Fig. 2-a, a Pagina 4.
- Sistemare il coperchio verticalmente in corrispondenza della parte posteriore dell'unità (Fig. 3).

d) LA BOMBOLA DEL GAS

Questo apparecchio è regolato per funzionare con bombole di butano/propano tra 5 e 15 kg, dotate di apposito riduttore di pressione:

- **Francia, Belgio, Lussemburgo, Inghilterra, Irlanda, Portogallo, Spagna, Italia, Grecia:** butano 28 mbar / propano 37 mbar.
- **Olanda, Norvegia, Svezia, Danimarca, Finlandia, Repubblica Ceca, Ungheria, Slovenia, Slovacchia, Bulgaria, Turchia, Romania, Croazia, Estonia, Svizzera:** butano 30 mbar / propano 30 mbar.
- **Polonia:** propano 37 mbar.
- **Germania, Austria:** butano 50 mbar / propano 50 mbar.

Per collegare o sostituire la bombola, effettuare questa operazione sempre in un luogo aereato e mai vicino ad una fiamma, ad una scintilla o ad una fonte di calore.

Modelli Plancha EX e Plancha EXB: l'altezza H del serbatoio deve essere minore di 70 cm, indipendentemente dalla larghezza o dal diametro D del serbatoio..

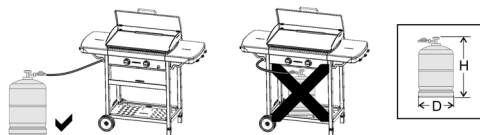

Modelli Plancha L e Plancha LX: indipendentemente dall'altezza H, dalla larghezza o dal diametro D della bombola.

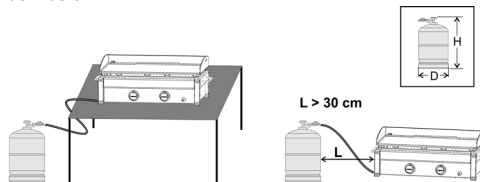

e) IL TUBO

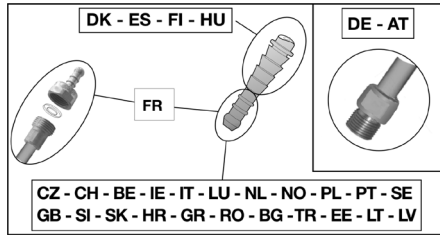

■ Francia (a seconda del modello)

L'apparecchio può essere utilizzato con 2 tipi di tubi flessibili :

a) tubo flessibile destinato ad essere calettato su terminali ondulati lato apparato e lato valvola di riduzione, immobilizzato da fasce (nel rispetto della norma XP D 36-110). Lunghezza raccomandata 1,25m.

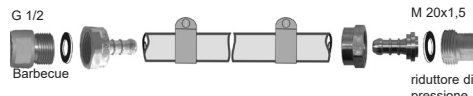

b) tubo flessibile (nel rispetto della norma XP D 36-112) dotato di un dado filettato G 1/2 per avvitatura sull'apparato e dado filettato M 20x1,5 per avvitatura sulla valvola di riduzione. Lunghezza raccomandata 1,25m.



L'apparecchio è dotato di un raccordo filettato per entrata gas G1/2. A seconda del modello può essere fornito con terminale ondulato NF e giunto.

1) Per l'utilizzo dell'apparato con tubo flessibile XP D 36-110: (soluzione d) a))

- calettare a fondo il tubo flessibile sul terminale ondulato dell'apparato e della valvola di riduzione.
- far scivolare le fasce dietro alle prime 2 protuberanze dei terminali e stringerle fino alla rottura della testa di serraggio.



- la tenuta sarà verificata seguendo le indicazioni del paragrafo f).

2) Per l'utilizzo dell'apparato con tubo flessibile XP D 36-112, dadi G 1/2 e M 20x1,5 : (soluzione d) b))

- Se necessario, svitare e rimuovere il terminale ondulato NF per liberare il raccordo d'entrata G1/2 e rimuovere il giunto.
- svitare il dado filettato G 1/2 del tubo sul raccordo d'entrata dell'apparato ed il dado filettato M20x1,5 sul raccordo d'uscita della valvola di riduzione seguendo le indicazioni fornite assieme al tubo flessibile.

- Usare 2 chiavi per serrare il tubo flessibile sull'estremità d'immissione del gas dell'apparecchio :
 - ▶ una chiave da 14 per bloccare il raccordo d'ingresso dell'apparecchio,
 - ▶ una chiave inglese per il serraggio del dado del tubo flessibile.

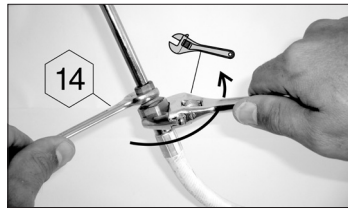

- la tenuta sarà verificata seguendo le indicazioni del paragrafo f).

Verificare che il tubo flessibile si sviluppi normalmente, senza torsioni o trazioni, né contatto con le pareti calde dell'apparato. Esso dovrà essere sostituito al sopraggiungere della data di scadenza, o in caso di danno e presenza di screpolature.

■ Belgio, Lussemburgo, Inghilterra, Irlanda, Portogallo, Spagna, Italia, Croazia, Grecia, Olanda, Norvegia, Danimarca, Finlandia, Svezia, Repubblica Ceca, Ungheria, Slovenia, Slovacchia, Bulgaria, Turchia, Romania, Polonia, Estonia:

L'apparecchio è dotato di un'estremità anellata: deve essere utilizzato con un tubo flessibile di qualità adatta all'uso del butano e del propano. La sua lunghezza non dovrà essere superiore a 1,20 m.

Dovrà essere sostituito se è danneggiato, se presenta delle crepe, quando le condizioni nazionali lo impongono o a seconda della sua validità. Non tirare il tubo e non perforarlo. Tenerlo lontano dagli elementi che possono diventare caldi.

Verificare che il tubo flessibile si sviluppi normalmente, senza torsioni o trazioni.

la tenuta sarà verificata seguendo le indicazioni del paragrafo f).

■ Germania, Austria, Svizzera:

Questo apparecchio deve essere utilizzato con un tubo flessibile di qualità adatta all'uso del butano e del propano. La sua lunghezza non dovrà superare 1,50 m. Dovrà essere sostituito se è danneggiato, se presenta delle crepe, quando le condizioni nazionali lo impongono o a seconda della sua validità. Non tirare il tubo e non perforarlo. Tenerlo lontano dagli elementi che possono diventare caldi.

Verificare che il tubo flessibile si sviluppi normalmente, senza torsioni o trazioni.

Collegamento del tubo flessibile: per collegare il tubo all'estremità dell'apparecchio, stringere forte il dado del tubo, senza esagerare, con le 2 chiavi previste:

- ▶ chiave 14 per bloccare l'estremità
- ▶ chiave 17 per avvitare il dado del tubo

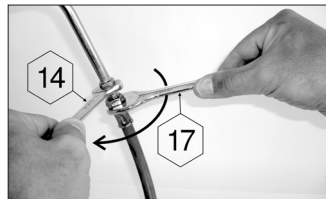

la tenuta sarà verificata seguendo le indicazioni del paragrafo f).

f) PROVE DI TENUTA

- 1) Eseguire il controllo all'aperto, allontanando tutti i materiali infiammabili. Non fumare.
- 2) Estrarre il cassetto: vedi punto d) **MONTAGGIO** di montaggio"
- 3) Assicurarsi che le manopole di regolazione siano sulla posizione "OFF" (O).
- 4) Inserire a fondo le estremità del tubo flessibile sul portagomma del regolatore di pressione e del barbecue (situato dietro al pannello di comando). L'applicazione di acqua saponata sui portagomma facilita l'inserimento del tubo.
- 5) Avvitare il regolatore di pressione sulla bombola del gas.
- 6) Non cercare le fughe di gas con la fiamma, utilizzare un liquido rivelatore delle fughe di gas.

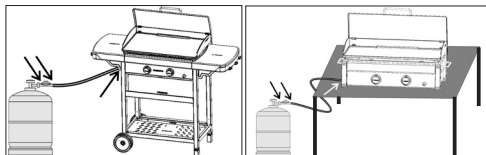

- 7) Mettere il liquido sui raccordi della bombola / regolatore di pressione / tubo / apparecchio (le manopole di regolazione devono restare chiuse : posizione "OFF" (O)). Aprire il rubinetto della bombola del gas.
- 8) Il formarsi di bollicine sta ad indicare che vi sono fughe di gas.
- 9) Per sopprimere la fuga di gas, stringete eventualmente il dado di fissaggio del regolatore di pressione alla bombola dopo esservi assicurati della presenza e del buono stato della guarnizione, oppure inserite a fondo il tubo all'estremità. Se un pezzo risultasse difettoso, farlo sostituire. L'apparecchio non deve essere rimesso in funzione fino a quando la fuga di gas non sia stata eliminata.
- 10) Chiudere il rubinetto della bombola del gas.

IMPORTANTE:

Non utilizzare mai dell fiamme per individuare una fuga di gas. Si consiglia di effettuare il controllo e la ricerca di fughe almeno una volta all'anno e ogni qual volta venga sostituita la bombola del gas.

g) PRIMA DELLA MESSA IN FUNZIONE

Non mettere in funzione l'apparecchio senza aver letto attentamente queste istruzioni ed averle comprese a fondo. Assicurarsi inoltre:

- che non vi siano fughe di gas
- che i tubi Venturi non siano ostruiti

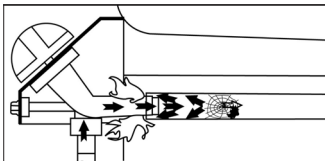

- che il tubo non sia in contatto con parti che possono surriscaldarsi.

Modelli

- Plancha EX
- Plancha EXB

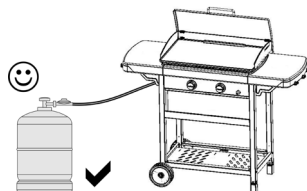

Modelli

- Plancha L
- Plancha LX

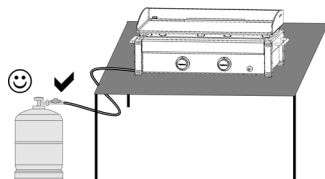

- che il coperchio sia tolto (secondo modello)
- Questo apparecchio dispone di una ventilazione importante per ottimizzare la cottura. **Assicuratevi che le parti ventilate non siano ostruite.**

h) ACCENSIONE DEL BRUCIATORE DEL BARBECUE

In caso di ritorno della fiamma (accensione sotto al cappuccio del bruciatore) spegnere il prodotto, farlo raffreddare (circa cinque minuti) poi riaccenderlo. Se il problema persiste, contattare il rappresentante locale Campingaz®.

Leggere i punti da 1 a 5 prima di cominciare dal punto 1.

- 1 - Assicurarsi che le manopole di regolazione siano sulla posizione "OFF" (O).
- 2 - Aprire il rubinetto della bombola del gas.
- 3 - Premere e girare la manopola di regolazione in senso antiorario e posizionarla su Massima Erogazione (4), quindi premere immediatamente il pulsante d'accensione (4) fino allo scatto. Se l'accensione non avviene al primo scatto, premere 3 o 4 volte se necessario.
- 4 - Se il bruciatore non si accende, rimettere la manopola di regolazione in posizione "OFF" (O). Aspettare 5 minuti prima di ripetere l'operazione.
- 5 - Dopo aver acceso la prima bruciatore, ripetere per il secondo bruciatore.

IMPORTANTE : Se dopo il secondo tentativo, il bruciatore non si sarà acceso, verificare che gli orifizi di uscita del bruciatore ed il tubo del bruciatore non siano ostruiti.

i) ACCENSIONE MANUALE DEL BARBECUE

In caso di non funzionamento dell'accensione automatica, portare la manopola di regolazione su "OFF" (O). Rimuovere la piastra di cottura. Avvicinare un fiammifero acceso a livello del bruciatore, poi premere e girare la manopola di regolazione corrispondente in posizione di erogazione massima (4). Rimettere a posto la piastra di cottura con dei guanti di protezione facendo attenzione a posizionare correttamente il buco di scarico dei grassi.

j) ESTINZIONE DEL BARBECUE

Riportare la manopola di regolazione in posizione "OFF" (O), poi chiudere il rubinetto della bombola del gas.

k) CAMBIO DELLA BOMBOLA DEL GAS

- Operare sempre in un ambiente ben aerato e mai in presenza di fiamme, scintille o altre fonti di calore.
- Riportare la manopola di regolazione in posizione "OFF" (O), poi chiudere il rubinetto della bombola del gas.
- Svitare il regolatore di pressione, assicurarsi della presenza e del buono stato della guarnizione di tenuta.
- Mettere la bombola piena al suo posto, riattivare il regolatore di pressione facendo attenzione a non forzare il tubo.

l) USO

PLANCHA L / PLANCHA LX

Quando si aziona il grill, la temperatura del substrato su cui è collocato il dispositivo può essere significativo. L'apparecchio non deve essere installato su una superficie combustibile (plastica, stoffa, ecc ...). Si consiglia di posizionarlo su una superficie che resiste al calore (calcestruzzo, pietra, mattoni, direttamente sul terreno) o posizionato tra il dispositivo e il materiale di supporto di un buon isolamento termico e ignifugo.

Quando si utilizza l'unità per la prima volta, riscaldare la griglia (in funzione del modello è possibile che sia necessario rimuovere il coperchio) con i bruciatori nella posizione di flusso massimo (☿) per circa 15 minuti allo scopo di eliminare l'odore di vernice delle parti nuove.

Si raccomanda di usare dei guanti di protezione per maneggiare elementi particolarmente caldi. Usate degli utensili a manico lungo per maneggiare gli alimenti sulla piastra di cottura.

Prima di ogni cottura, pre-riscaldare l'apparecchio per qualche minuto sulla posizione di erogazione massima (☿).

La velocità di cottura può essere regolata in funzione della posizione dei pulsanti di regolazione : fra la posizione a pieno flusso (☿) e quella a flusso medio (☼).

Importante :

In caso di spegnimento di uno o più bruciatori durante il funzionamento, posizionare immediatamente i pulsanti dell'apparato su "OFF" (O).

Importante:

lasciare che l'unità si raffreddi completamente prima di manipolare il coperchio (in funzione del modello).

Spatola:

è possibile che l'unità sia dotata di una spatola (in funzione del modello). Quando si utilizza l'unità, la spatola deve essere posizionata nella scanalatura presente sul lato destro dell'unità.

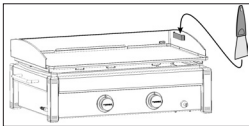

m) PULIZIA E MANUTENZIONE

- Non modificare mai l'apparecchio: qualsiasi modifica può essere pericolosa.
- Attendere che l'apparecchio si sia raffreddato prima di iniziare qualsiasi operazione di pulizia.
- Chiudere la bombola del gas e svitare il regolatore di pressione.
- Bruciatore del grill : ogni tre mesi, il bruciatore deve essere pulito e controllato. Togliere il bruciatore completo, controllare se nella parte inferiore dei tubi venturi vi sono delle ragnatele...
- Questo procedimento è necessario anche se l'apparecchio non è stato utilizzato per più di un mese.

- Sporcizia o ragnatele possono produrre una diminuzione del calore o un accensione pericolosa del gas fuori dal bruciatore.
- Pulire la parte superiore del bruciatore ed il fondo della vaschetta con una spugna umida (acqua con detersivo per stoviglie). Se è il caso, utilizzare una paglietta inumidita.
- Verificare che i fori di uscita del bruciatore non si siano ostruiti e lasciare asciugare prima di riutilizzare. Se necessario, utilizzare una spazzola metallica per liberare i fori di uscita del bruciatore.
- Sistemare il bruciatore del barbecue sulla vaschetta.
- Pulire i fori del tubo venturi (vedere figura sotto) o, se necessario, il bruciatore.

N.B.: La manutenzione frequente del bruciatore del grill permette di mantenerlo in buono stato per numerose utilizzazioni e di evitare una prematura ossidazione dovuta soprattutto ai residui acidi delle grigliate. Tuttavia, l'ossidazione del bruciatore è un fenomeno normale nel tempo ed un bruciatore ossidato che funziona bene non deve essere sostituito. La sostituzione del bruciatore è necessaria se il suo funzionamento non è corretto o se il bruciatore è forato.

- Pareti del focolare coperchio, pannello di comando, vaschetta raccogli grasso :

Pulire anche questi elementi periodicamente utilizzando una spugna e del detersivo liquido per stoviglie. Non utilizzare prodotti abrasivi.

- Griglia di cottura

La griglia di cottura è smaltata. Per pulirla, occorre innanzitutto togliere i residui di cottura con una spugna o una paglietta, poi sgrassare con un detersivo per i piatti oppure in lavastoviglie.

Attenzione a non urtare la griglia di cottura su una superficie dura per non scalfire lo smalto.

Superficie di cottura in acciaio smaltato (in funzione del modello):

Non utilizzare acqua fredda o ghiaccio sulla superficie di cottura quando questa è ancora calda, poiché ciò potrebbe danneggiarla (deformazione).

n) SISTEMAZIONE DOPO L'USO

- Chiudere il rubinetto della bombola del gas dopo ogni uso.
- Se conservate il vostro barbecue al coperto, staccate l'alimentazione del gas.
- Se lo conservate all'aperto, si consiglia di utilizzare una fodera di protezione (vedere il capitolo accessori).
- Nel caso in cui si preveda di non usare l'apparecchio per lungo tempo, si raccomanda di riporre il barbecue in un luogo asciutto e riparato (es : un garage).
- Ambienti che implicano corrosione: prestare particolare attenzione con il prodotto se utilizzato vicino al mare; non va immagazzinato senza protezione e tenuto su uno scaffale in un ambiente asciutto.

Trasporto (modelli L e LX)

Per il trasporto, spostare sempre l'apparecchio orizzontalmente, mediante le maniglie laterali. Evitare qualunque spostamento verticale.

o) ACCESSORI

ADG consiglia di utilizzare sistematicamente i barbecue a gas con accessori e pezzi di ricambio di marca Campingaz®. ADG declina qualunque responsabilità per eventuali anomalie o danni dovuti all'utilizzazione di accessori e/o pezzi di ricambio di altre marche.

p) TUTELA DELL'AMBIENTE

Pensate a proteggere l'ambiente ! Il vostro apparecchio contiene materiali riciclabili o recuperabili. Depositatelo presso il servizio di raccolta degli scarti del vostro comune e differenziate gli imballaggi.

Anomalie	Probabili cause / rimedi
Il bruciatore non si accende	<ul style="list-style-type: none"> - Cattivo arrivo del gas - Il regolatore di pressione non funziona - Tubo, rubinetto, tubo di Venturi o fori del bruciatore otturati
Il bruciatore è intermittente o si spegne	<ul style="list-style-type: none"> - Verificare se che ci sia gas - Verificare il collegamento del tubo - Consultare il Servizio Assistenza
Fiamma instabile e che emette un soffio	<ul style="list-style-type: none"> - Bombola nuova che può contenere aria - Lasciar funzionare e il difetto sparirà - Consultare il Servizio Assistenza
Grande fiammata alla superficie del bruciatore	<ul style="list-style-type: none"> - Il tubo di Venturi è ostruito (che ci sia) - Consultare il Servizio Assistenza
Fiamma all'iniettore	<ul style="list-style-type: none"> - La bombola è quasi vuota - Cambiare la bombola e il difetto sparirà - Consultare il Servizio Assistenza
Fuga con fiamma al raccordo	<ul style="list-style-type: none"> - Chiudere immediatamente l'arrivo del gas - Raccordo che non tiene: stringere i dadi o cambiare il tubo - Consultare il Servizio Assistenza
Calore insufficiente	<ul style="list-style-type: none"> - Iniettore o tubo di Venturi ostruiti - Consultare il Servizio Assistenza
Fuga con fiamma dietro il bottone di regolazione	<ul style="list-style-type: none"> - Rubinetto difettoso - Spegnere l'apparecchio - Consultare il Servizio Assistenza
Il grasso si infiamma in modo anormale	<ul style="list-style-type: none"> - Il sistema di eliminazione del grasso è ostruito : pulirlo - Temperatura del grill troppo alta : abbassare il fuoco

GEBRUIKSAANWIJZING

OPMERKING: Tenzij anders vermeld verwijzen de volgende generieke termen "toestel / apparaat / eenheid" in deze gebruiksaanwijzing allemaal naar het product "Plancha L / Plancha LX / Plancha EX / Plancha EXB".

- Raadpleeg de handleiding vóór gebruik.
- Dit apparaat mag enkel buiten ruimtes gebruikt worden.
- Wij raden u aan handschoenen te dragen tijdens het samenstellen van dit product.
- Gebruik geen houtskool.
- Gebruik geen regelbare drukregelaar. Gebruik reduceerventielen met vaste regeling conform de betreffende Europese wetgeving.
- Reinig regelmatig de bodem van de kuip om het risico van ontbranding van vet te voorkomen.

DOOR HET NIET NALEVEN VAN DEZE GEBRUIKSAANWIJZINGEN KAN UW TOESTEL ERNSTIG BESCHADIGD WORDEN.

a) VOOR UW VEILIGHEID

Bewaar of gebruik geen benzine of andere ontvlambare vloeistoffen of gassen in de buurt van het toestel. Dit apparaat mag tijdens gebruik niet in de buurt van ontvlambare materialen komen. Indien u gas ruikt :

- 1) Draai dan de kraan van de gasfles dicht.
- 2) Doof alle vlammen.
- 3) Haal het deksel weg (naar gelang het model).
- 4) Indien u nog steeds gas ruikt, zie § f of raadpleeg onmiddellijk uw dealer.

- De door de fabrikant of zijn vertegenwoordiger bevestigde onderdelen mogen door de gebruiker niet gemanipuleerd worden.
- Verlies de barbecue niet uit het oog tijdens het gebruik.
- Sluit de gascilinder na gebruik.

b) PLAATS VAN GEBRUIK

- Dit toestel mag uitsluitend buiten gebruikt worden.
- **OPGELET:** bepaalde onderdelen kunnen heel heet zijn. Buiten het bereik van kinderen gebruiken.
- Er mogen zich binnen een straal van 1 m rond het toestel geen brandbare materialen bevinden.
- Verplaats het toestel niet terwijl het brandt.
- Plaats uw apparaat, alsmede de gasfles, op een horizontale, stabiele en niet-ontvlambare oppervlakte. Wanneer het apparaat op gras wordt gebruikt, controleert u of het gras niet te hoog is en niet in contact komt met de vlam van de brander om brand te voorkomen.
- **Model Plancha EX en Plancha EXB:** gebruik het apparaat op een horizontale ondergrond.
- **Model Plancha L en Plancha LX:** gebruik het apparaat op een constructie die stabiel en stevig genoeg is voor het gewicht van het apparaat (tafel). Zet de gastank op de grond.
- De gastank moet op een afstand van ten minste 30 cm van het apparaat worden geplaatst.
- Benodigde toevoer van verse lucht : 2 m³ /kW /uur.

c) In elkaar zetten van de onderdelen (afhankelijk van het model)

- Monteer de vetopvangbak aan de achterkant van het apparaat (fig. 1, pag. 4).
- Plaats de kookplaat op het apparaat en zorg daarbij dat de uitsteeksel van de plaat uitgelijnd zijn met het windscherm.
 - Model met metalen plaat: zie fig. 2-a, pag. 4.
 - Model met rooster: zie fig. 2-a, pag. 4.
- Zet de dekplaat verticaal aan de achterkant van het apparaat (fig. 3).

d) GASFLES

Dit toestel is gefabriceerd om gebruikt te worden met butaan - of propaanflessen van 5 tot 15 kg, voorzien van een passende drukregelaar:

■ **Frankrijk, België, Luxemburg, Verenigd Koninkrijk, Ierland, Portugal, Spanje, Italië, Griekenland:** butaan 28 mbar, propaan 37 mbar.

■ **Nederland, Noorwegen, Zweden, Denemarken, Finland, Hongarije, Slovenië, Slowakije, Tsjechische Republiek, Bulgarije, Turkije, Roemenië, Kroatië, Estland, Zwitserland:** butaan 30 mbar, propaan 30 mbar.

■ **Polen:** propaan 37 mbar.

■ **Duitsland, Oostenrijk:** butaan 50 mbar, propaan 50 mbar.

De gasfles moet vervangen of aangesloten worden op een goed geventileerde plaats waar zich geen vlammen, vonken of warmtebronnen mogen bevinden.

Models Plancha L and Plancha LX: Regardless of the height H, the width or the diameter D of the bottle.

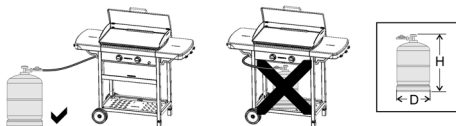

Model Plancha L en Plancha LX: ongeacht de hoogte H, de breedte of doorsnede D van de fles.

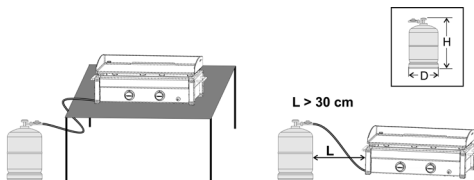

e) GASSLANG

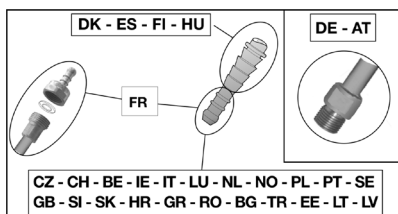

■ Frankrijk (afhankelijk van het model)

Het toestel mag met 2 soorten gaslangen worden gebruikt:

- a) Gasslang om op de slangpilaren van het toestel en de drukregelaar te zetten, vastgezet met slangklemmen (overeenkomstig de norm XP D 36-110). Aanbevolen lengte 1,25 m.

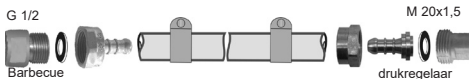

- b) Gasslang (overeenkomstig de norm XP D 36-112) uitgerust met een schroefdraadmoer G ½ om rechtstreeks op het toestel vast te schroeven en een schroefdraadmoer M 20 x 1,5 om rechtstreeks op de drukregelaar te schroeven, aanbevolen lengte 1,25 m.



Het apparaat heeft een schroefaansluiting G ½ voor gasingang. Afhankelijk van het model kan het worden geleverd met een voorgemonteerde NF slangpilaar en afdichting.

1) Gebruik van het toestel met gasslang XP D 36-110: (toepassing d) a)

- Schuif de gasslang zo ver mogelijk op de slangpilaren van het toestel en de drukregelaar.
- Schuif de slangklemmen voorbij de 2 eerste ringen van de slangpilaar en draai deze vast tot de spankop breekt.



- De luchtdichtheid moet worden gecontroleerd aan de hand van de aanwijzingen in paragraaf f).

2) Gebruik van het toestel met gasslang XP D 36-112 en G ½- en M 20 x 1,5 koppelingen: (oplossing d) b))

- Indien nodig de NF slangpilaar losmaken om de ingangsaansluiting G ½ te ontkoppelen en de afdichting te verwijderen.
- Schroef de G ½ slangkoppeling op de koppeling van de barbecue. Schroef de M20 x 1,5 schroefdraad koppeling op de uitgang van de drukregelaar door de aanwijzingen te volgen die bij de gasslang zijn geleverd.
- Gebruik twee sleutels om de soepele slang op het aanzetstuk van het gas van het apparaat vast te zetten:
 - een sleutel nr. 14 om de fitting aan de ingang van het apparaat vast te zetten,
 - en bahcosleutel om de moer van de soepele slang vast te zetten.

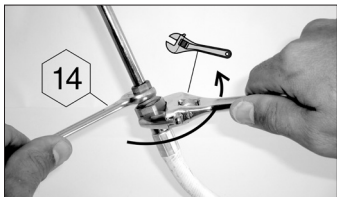

- gebruik een sleutel om de fitting aan de uitgang van de ontspanner vast te zetten.

- De luchtdichtheid moet worden gecontroleerd aan de hand van de aanwijzingen in paragraaf f).

Controleer of de slang niet gespannen staat of gedraaid is en niet in contact komt met de warme delen van het toestel. De gasslang moet worden vervangen als de vervaldatum op de slang is bereikt of als deze beschadigd is of barstjes vertoont.

■ België, Luxemburg, Nederland, Verenigd Koninkrijk, Ierland, Polen, Portugal, Spanje, Italië, Noorwegen, Zweden, Denemarken, Finland, Hongarije, Slovenië, Slowakije, Kroatië, Tsjechische republiek, Bulgarije, Turkije, Roemenië, Griekenland, Estland:

Het apparaat is uitgerust met een ringkop-einde. Het dient gebruikt te worden met een gasslang geschikt voor butaan- of propaan gas. De slang mag niet langer dan 1,20 m zijn.

De slang moet vervangen worden indien ze beschadigd is of barsten vertoont, wanneer de nationale voorschriften dit vereisen of volgens haar geldigheid. Controleer of de slang niet gespannen staat of gedraaid is. Laat de slang nooit onderdelen raken die heet kunnen worden.

■ Duitsland, Oostenrijk, Zwitserland:

Het gebruik van een flexibele gasslang geschikt voor butaan of propaan gas is voorgeschreven.

De slang mag niet langer dan 1,50 m zijn. De slang moet vervangen worden indien ze beschadigd is of barsten vertoont, wanneer de nationale voorschriften dit vereisen of volgens haar geldigheid.

Controleer of de slang niet gespannen staat of gedraaid is. Laat de slang nooit onderdelen raken die heet kunnen worden.

Aansluiting van de slang: de slang aan het kopeinde van het apparaat aansluiten door de moer stevig, maar niet te strak, aan te draaien met behulp van 2 passende sleutels:

- Nr 14 moersleutel om het kopeinde te blokkeren.
- Nr 17 moersleutel om de moer van de slang vast te draaien.

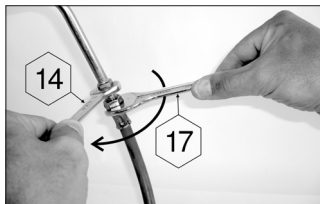

f) LUCHTDICHTHEIDSTEST

- 1) Deze test moet buiten worden uitgevoerd, uit de buurt van ontvlambare materialen Niet roken.
- 2) Wees er van overtuigd dat de regelknoppen in de positie "off" staan (O).
- 3) Schuif het uiteinde van de gasslang volledig op de aansluiting van de drukregelaar en borg deze met een slangenklem zoals beschreven in deel e).
- 4) Monteer de drukregelaar op de gasfles zoals beschreven in de gebruiksaanwijzing.
- 5) Probeer nooit een lek op te sporen met behulp van een vlam, gebruik hiervoor een speciale vloeistof voor het opsporen van gaslekken.
- 6) Breng de vloeistof aan op de plaatsen aangegeven op de tekening (de regelknoppen moeten gesloten blijven: stand OFF "O"). Open de kraan van de gasfles.

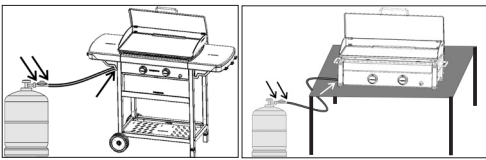

- 7) De vorming van luchtballen wijst op gaslekken.
- 8) De lekkage kan worden verholpen door de koppelingen van de gas slang aan te draaien of door het vervangen van defecte onderdelen. Het toestel mag niet worden gebruikt tot de lekkage is verholpen.
- 9) Draai de kraan van de gasfles dicht.

BELANGRIJK: Controleer tenminste 1 maal per jaar op gaslekage en iedere keer als de gascilinder wordt vervangen.

g) VOOR DE INGEBRUIKNAME

Het toestel niet in gebruik nemen voordat de instructies gelezen en begrepen zijn. Zorg er ook voor:

- dat er geen gas ontsnapt
- dat de gastoevoer van de branders niet verstopt is (bv door een spinneweb)

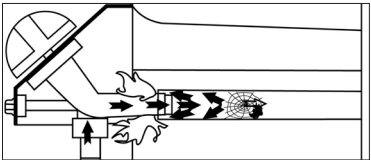

- dat de slang niet in contact komt met onderdelen die heet kunnen worden.

Modellen
 - Plancha EX
 - Plancha EXB

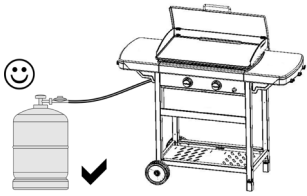

Modellen
 - Plancha L
 - Plancha LX

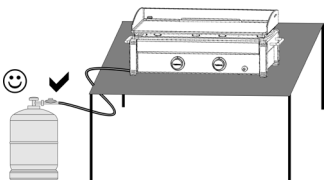

- Dat het deksel weggenomen is (afhankelijk van het model)
- Dit apparaat beschikt over veel ventilatie om de bereiding te optimaliseren. **Verzekert u ervan dat de geventileerde delen niet verstopt zijn.**

h) ONTSTEKEN VAN DE BARBECUEBRANDERS

"In geval van terugbranding (ontsteking onder de branderdop), schakel het product uit, laat deze (circa vijf minuten) afkoelen en schakel het apparaat opnieuw in. Als de terugbranding zich opnieuw voordoet, neem contact op met uw lokale Campingaz® handelaar"
Lees de punten 1 tot 5 door vooraleer met punt 1 te beginnen.

- 1 - Controleer of de regelknoppen in de OFF-stand staan (O).
- 2 - Open de kraan van de gasfles.
- 3 - Druk op en draai tegen de wijsers in aan het regelwielje en zet deze helemaal open (L) en druk meteen daarna op de ontstekingsknop (L) tot u een klik hoort. Indien de brander niet bij de eerste klik gaat branden, de ontstekingsknop opnieuw « enige keren » indrukken.
- 4 - Als de brander na 4 of 5 keer proberen niet aangaat, wacht dan 5 minuten en probeer het opnieuw. Wanneer het apparaat maar niet gaat branden, brengt u de afstelknop op de stand 'OFF' (O), wacht u 5 minuten en begint dan de operatie opnieuw.
- 5 - Na het aansteken van de eerste brander, herhalen voor de tweede brander.

BELANGRIJK : Indien de brander na de tweede poging nog steeds niet brandt, ga dan na of de gasaanvoeropeningen van de brander of het venturibuisje niet verstopt zijn. Vooraleer de lade uit te nemen, steeds de kraan van de gasfles dichtdraaien en de drukregelaar van de kraan losschroeven.

i) HANDMATIG AANSTEKEN VAN DE BARBECUE

Wanneer de automatische ontsteking niet werkt, zet u de afstelknop op 'OFF' (O).
 Haal de kookplaat weg. Breng een brandende lucifer bij de brander, druk vervolgens op de afstelknop en draai deze op de positie Volledig debiet (L). Zet de kookplaat terug met beschermende handschoenen en let erop het gat voor de vetafvoer op de juiste manier te plaatsten.

j) DE BARBECUE UITZETTEN

Breng de regelknoppen in de stand "OFF" (O) en sluit vervolgens de kraan van de gasfles.

k) VERVANGING VAN DE GASFLES

- Vervang de gasfles altijd op een goed geventileerde plaats waar zich geen vlammen, vonken of warmtebronnen mogen bevinden
- Draai de regelknoppen op de stand "OFF" (O) en sluit vervolgens de kraan van de gasfles.
- Schroef de drukregelaar los en controleer of de afdichting op zijn plaats zit en in goede staat verkeert.
- Breng de volle gasfles aan, schroef de drukregelaar opnieuw vast en let er hierbij op dat de slang niet geforceerd wordt.

I) GEBRUIK

Plancha L / Plancha LX

Bij gebruik van de grill, kan de temperatuur van de ondergrond waarop het apparaat is geplaatst erg warm worden. Het apparaat mag niet op een brandbare ondergrond (plastic, stof, enz ...) worden geplaatst. Het wordt aanbevolen om het te plaatsen op een oppervlak dat warmte weerstaat (beton, steen, baksteen, direct op de grond) of om thermische, brandwerende isolatie aan te brengen tussen het apparaat en de ondergrond.

Bij gebruik voor de eerste keer moet u het rooster ongeveer 15 minuten verwarmen (afhankelijk van het model moet u wellicht het deksel verwijderen) met de branders in de hoogste stand (🔥) om de geur van nieuwe verf van de nieuwe onderdelen te laten vervliegen.

Het wordt aangeraden om beschermende handschoenen te dragen wanneer u de zeer warme onderdelen hanteert. Gebruik hulpmiddelen met een lange steel om de voedingsmiddelen op de kookplaat te brengen.

Voor het bereiden verwarmt u het apparaat enkele minuten op positie Volledig debiet (🔥) voor.

De bereidingsstijd kan worden aangepast met de regelknoppen: tussen de volledig open stand (🔥) en de half open stand (🔥).

Belangrijk:

Als er tijdens het gebruik van het toestel een of meer branders uitgaan, zet u de regelknoppen meteen op "OFF" (O).

Belangrijk:

Laat het apparaat volledig afkoelen voordat u de afdekplaat beetpakt (afhankelijk van het model)

Spatel:

Er kan een spatel bij het apparaat meegeleverd zijn (afhankelijk van het model). Bij gebruik van het apparaat moet de spatel in de gleuf aan de rechterkant van het apparaat worden geplaatst.

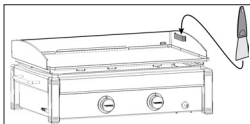

m) SCHOONMAKEN EN ONDERHOUD

- Breng nooit wijzigingen aan uw toestel aan. Dit zou gevaar met zich kunnen meebrengen.
- Om de goede werking van uw toestel te blijven garanderen, is het raadzaam deze regelmatig (om de 4 a 5 keer) schoon te maken.
- Wacht voor het reinigen altijd totdat het toestel is afgekoeld.
- Draai de kraan van de gasfles dicht.
- De branders dienen iedere 3 maanden gecontroleerd en schoongemaakt te worden. Verwijder de brander en controleer of vuil of spinnenweb de branderbuis blokkeert. Dit kan een slechte gastoevoer veroorzaken of een gasophoping buiten de brander.
- Maak de bovenkant van de brander, de zijkanten en de onderkant schoon met een spons (water en afwasmiddel). Indien nodig kunt u een vochtig schuursponsje gebruiken.
- Controleer of alle branderbuizen schoon en droog zijn voordat deze opnieuw gebruikt worden. Gebruik indien nodig een staalborstel om de brandergaten te ontstoppen.
- Maak de openingen van de gasbuis schoon indien nodig

(zie tekening hieronder).

N.B. Door regelmatig onderhoud blijft de brander in goede staat en wordt vroegtijdige roestvorming naar aanleiding van zure resten van geroosterde voedingswaren voorkomen. Het is echter normaal dat de brander na verloop van tijd roestvorming vertoont.

- Zijwanden van de branderruimte, bedieningspaneel, vetbak

Reinig ook deze onderdelen regelmatig met een spons en wat afwasmiddel. Gebruik geen schurende producten.

- Rooster

Het rooster is geëmailleerd. Om deze schoon te maken wordt aangeraden eerst de bakresten weg te halen met behulp van een sponsje of een schuursponsje. Vervolgens ontvet u het met behulp van wat afwasmiddel of door het rooster in de afwasmachine te doen. Let erop het rooster niet tegen een harde ondergrond te stoten omdat daardoor het emaille eraf kan gaan.

- Kookoppervlak van geëmailleerd staal (afhankelijk van het model):

Gebruik geen koud water of ijs op het kookoppervlak als dit nog warm is, hierdoor zou het kunnen beschadigen (vervorming).

n) OPBERGEN

- De kraan van de gasfles na elk gebruik dichtdraaien.
- Indien u uw barbecue binnen opbergt, koppel dan de gasfles af en bewaar deze buiten.
- Indien u uw toestel buiten opbergt, is het raadzaam een beschermhoes te gebruiken.
- Indien het toestel tijdens een lange periode niet gebruikt wordt, is het raadzaam de barbecue op te slaan in een droge, beschutte plaats (vb.: garage).
- In een omgeving die roest bevordert (zoals in de buurt van de zee) dient u extra voorzichtig met het product om te gaan. Laat het product niet zonder bescherming buiten staan. Bewaar het in een beschutte en droge omgeving.

Transport (modellen L en LX)

Om te vervoeren het toestel altijd horizontaal verplaatsen door middel van de twee handvaten aan de zijkant en nooit verticaal.

o) ACCESSOIRES

ADG adviseert niet gasbarbecues systematisch te gebruiken met accessoires en onderdelen van het merk Campingaz®. ADG wijst elke aansprakelijkheid af in geval van beschadiging of slechte werking ten gevolge van het gebruik van accessoires en/of onderdelen van een ander merk.

p) BESCHERMING VAN HET MILIEU

Denk aan de bescherming van het milieu! Uw apparaat bevat materialen die ingezameld of gerecycled kunnen worden. Breng het naar de milieustraat in uw gemeente en scheidt de verpakkingsmaterialen.

Storingen / Oplossingen

U kunt jarenlang plezier hebben van uw barbecue als deze juist geassembleerd is en u weet hoe deze te gebruiken. Indien u toch problemen ondervindt kunt u hieronder mogelijk de oplossing vinden :

NL Probleem	Mogelijke oorzaak / Oplossing
De brander gaat niet aan	- Storing in de gastoevoer - Drukregelaar werkt niet - Verstopping van slang, kraan, venturibuis of gaatjes van de brander
De brander brandt onregelmatig of gaat uit	- Controleer de gastoevoer - Controleer of de slang goed is aangesloten - Zie de serviceafdeling
Onstabiele vlammen met spuitend geluid	- Nieuwe gasfles bevatte lucht. Laat de brander branden tot het probleem verholpen is - Zie de serviceafdeling
Grote vlam aan de bovenkant van de brander	- Verstopte venturibuis (bijv. met spinnenwebben) - Zie de serviceafdeling
Vlam ter hoogte van de injector	- De gasfles is bijna leeg - Vervang de gasfles en het probleem is verholpen - Zie de serviceafdeling
Brandend lek ter hoogte van de koppeling	- Sluit onmiddellijk de gastoevoer - De koppeling is niet gasdicht: draai de moeren aan of vervang de slang - Zie de serviceafdeling
Onvoldoende warmteontwikkeling	- Verstopte injector of venturibuis - Zie de serviceafdeling
Brandend lek achter de regelknop	- Defecte kraan - Sluit het toestel - Zie de serviceafdeling
Het vet slaat op abnormale wijze in vlam	- Het vetafvoersysteem is verstopt: reinigen - De temperatuur van de grill is te hoog: een lagere stand kiezen

BRUKSANVISNING

MERK: Med mindre noe annet er spesifisert, viser følgende generelle termer «apparat / enhet / produkt / utstyr / anordning» i denne bruksanvisningen til produktet «Plancha L / Plancha LX / Plancha EX / Plancha EXB».



- Les bruksanvisningen før du begynner å bruke apparatet.
- Skal kun brukes utendørs.
- Det anbefales å bruke vernehansker under monteringen av produktet.
- Ikke bruk trekkull.
- Anvend ikke en reglerbar reduksjonsventil. Bruk trykkregulatorer med fast innstilling som samsvarer med gjeldende europeiske forskrifter på området.
- Rengjør delene i bunnen av karet regelmessig for å unngå all risiko for at fettet antennes.

Apparaten risikerer alvorlige skader hvis ikke disse anvendelsesanvisninger etterfølges.

a) FØR DIN EGEN SIKKERHET

- Lagre og anvend ikke bensin eller andre lettebrennbare væsker eller dampor i nærheten av apparaten. Apparatet må holdes atskilt fra brennbare materialer når det er i bruk. Hvis gasslukt oppkommer:
 - 1) Lukke kranen til gasolbeholder.
 - 2) Slukke all levande lue.
 - 3) Hev lokket (avhengig av modell).
 - 4) Hvis lukten gjensitter, se § f eller kontakt umiddelbart din forhandler.
- Deler som er beskyttet av produsenten eller dennes mellomledd, skal ikke håndteres av brukeren.
- Ikke forlat grillen uten tilsyn når den er i bruk.
- Steng gassbeholderen etter bruk.

b) ANVENDELSESPLASS

- Denne apparat må bare anvendes ute.
- **ADVARSEL:** tilgjengelige deler kan bli svært varme. Hold barn på avstand.
- Pass på at det ikke er brennbart materiale nærmere enn ca. 60 cm fra apparatet.
- Flytt aldri på apparatet mens det er i bruk.
- Bruk alltid apparatet på en horisontal overflate.
- **Modellene Plancha EX og Plancha EXB:** Bruk enheten på vannrett underlag.
- **Modellene Plancha L og Plancha LX:** Bruk enheten på en struktur som er stabil og tilstrekkelig rigid til å håndtere enhetens (bordets) vekt. Sett gassflasken på bakken.
- Gassflasken skal plasseres minst 30 cm fra enheten.
- Forutset et nytt luftskifte på 2 m³/kW/h.

c) MONTERING (avhengig av modell)

- Installer fettoppsamlingskuffen på baksiden av enheten (Fig. 1, side 4)
- Sett stekeplaten på enheten samtidig som du sørger for at tappene på platen er på linje med vindskjermen.
 - Modell med metallplate: Se Fig. 2-a, side 4.
 - Modell med stekeplate: Se Fig. 2-a, side 4.
- Still opp dekeleiet loddrett på baksiden av enheten (Fig. 3)

d) GASSBEHOLDER

Denne apparat er avsedd å fungere med en butan- eller propanolbeholder på 5 à 15 kg forsynt med en korresponderende gassreduksjonsventil:

- **Frankrike, Belgia, Luxembourg, Storbritannia og Nord-Irland, Irland, Portugal, Spania, Italia, Hellas:** butan 28 mbar / propan 37 mbar.
- **Nederland, Tsjekkisk Republikk, Norge, Sverige, Danmark, Finland, Ungarn, Slovenia, Slovakia, Bulgaria, Tyrkia, Romania, Kroatia, Estland, Sveits:** butan 30 mbar / propan 30 mbar.

■ **Polen:** propan 37 mbar.

■ **Tyskland, Østerrike:** butan 50 mbar / propan 50 mbar.

Ved inkoppling eller skifte av beholder, arbeide alltid på en bra ventilert plass. Gjøre aldri dette nære en levende flamme, gnist eller ved en varmekilde.

Modellene Plancha EX og Plancha EXB: Beholderens høyde H skal være lavere enn 70 cm, uten hensyn til beholderens bredde eller diameter D.

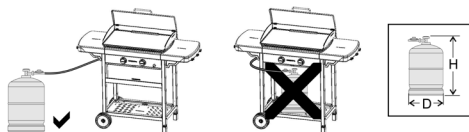

Modellene Plancha L og Plancha LX: Uten hensyn til flaskens høyde H, bredde eller diameter D.

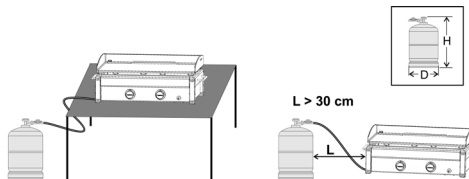

e) SLANGE

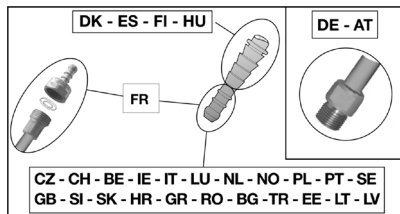

■ **Frankrike (avhengig av modell)**
Apparatet kan brukes med 2 typer slanger:

- a) slange som skal festes på de runde munnstykkene på apparatsiden og på dysen, sikret med klemringer (i overensstemmelse med normen XP D 36-110). Anbefalt lengde 1,25 m.

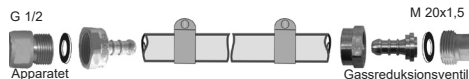

b) slange (i overensstemmelse med normen XP D 36-112) utstyrt med en riflet mutter G 1/2 for kobling til apparatet og en riflet mutter M 20x1,5 for kobling til dysen, anbefalt lengde 1,25 m.

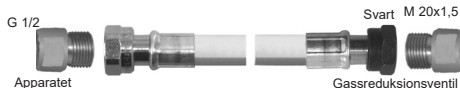

Enheten har en G1/2 gjenget gassinntakskontakt. Avhengig av modell, kan den leveres med et forhåndsmontert NF-ringet bakstykke og tetning.

1) For bruk med slange XP D 36-110: (løsning d a))

- trekk slangen helt inn på apparatets munnstykke og på dysen.
- trekk ringene på bak de to første rillene på munnstykke og stram godt til.



- du kan kontrollere om koblingen er vann tett ved å følge henvisningene i avsnitt f).

2) For bruk med slange XP D 36-112, muttere G 1/2 og M 20x1,5 : (løsning d b))

- Hvis det er nødvendig, løsner og fjerner du det NF-ringede bakstykket for å frigjøre G1/2-inntakskontakten og tar bort tetningen.
- skru fast slangens riflete mutter G 1/2 på apparatets inngangskobling og den riflete mutteren M20x1,5 på dysens munnstykke slik som beskrevet i indikasjonene som følger med slangen.

- Gjør fast slangen på apparatets gassnippel med to nøkler:

- ▶ én 14 mm nøkkel til å stramme koblingen til apparatet
- ▶ én skiftnøkkel til å stramme slangemutteren

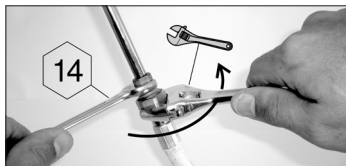

- stram koblingen fra trykkreduksjonsventilen med en nøkkel.
- du kan kontrollere om koblingen er vann tett ved å følge henvisningene i avsnitt f).

Kontrollere at slangen løper normalt, uten vridninger eller stramminger, og ikke er i kontakt med de varme delene på apparatet. Slangen må skiftes ut når holdbarhetsdatoen som står på den går ut, eller hvis den er skadet eller har sprekker.

■ Belgia, Luxembourg, Nederland, Storbritannia og Nord-Irland, Irland, Polen, Portugal, Spania, Italia, Tsjekkisk Republikk, Norge, Sverige, Danmark, Finland, Hellas, Kroatia, Bulgaria, Tyrkia, Romania, Ungarn, Slovenia, Slovakia, Estland:

Apparatet er utstyrt med et rundt koplingsstykke. Den skal brukes med en slange som egner seg til bruk med butan og propan. Den skal ikke være over 1,20 m lang. Den må skiftes ut hvis den er skadet, hvis den har sprekker, hvis den nasjonale lovgivningen tilsier det eller i henhold til dens levetid. Dra ikke i slangen og ikke tvinn den. Hold slangen unna deler som kan bli varme.

■ Tyskland, Østerrike, Sveits:

Apparatet skal brukes med en slange som egner seg til bruk med butan og propan. Den skal ikke være over 1,50 m lang. Den må skiftes ut hvis den er skadet, hvis den har

sprekker, hvis den nasjonale lovgivningen tilsier det eller i henhold til dens levetid. Dra ikke i slangen og ikke tvinn den. Hold den unna deler som kan bli varme.

Kobling av den myke slangen: For å kople slangen til apparatets kobling, stram til slangens mutter uten å overdrive med følgende to nøkler.

- ▶ nøkkel på 14 for å holde koplingen fast
- ▶ nøkkel på 17 for å skru slangens mutter.

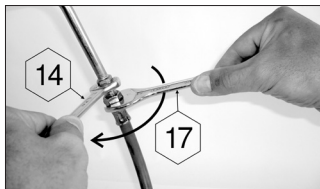

f) SJEKKE ETTER GASSLEKKASJER

- 1) Arbeid på god avstand fra alt brannfarlig materiale. Røyk ikke!
- 2) Se til at regulerknappen står i "fra"-modus (O)
- 3) Pass på at den fleksible slangen er dratt helt over reduksjonsventilen og apparatets ende. Det blir enda lettere å utføre gasslekkasjetesten om endene er påsmurt litt såpevann.
- 4) Skru på reduksjonsventilen på gassbeholderen.
- 5) Let aldri etter gasslekkasjer med flamme! Bruk væske for sporing av gasslekkasjer, for eksempel såpevann.
- 6) Påfør væsken på forbindelsene mellom beholder/reduksjonsventil/slangen/apparatet. Regulerknappen skal fremdeles være i "fra"-modus (O). Åpne så kranen til gassbeholderen.

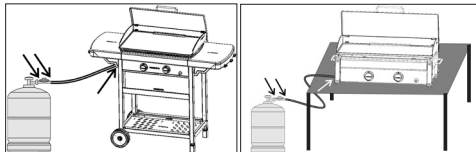

- 7) Dersom det nå oppstår bobler på slangen eller i forbindelsene/koblingene, betyr det at det er en gasslekkasje.
- 8) For å stoppe lekkasjen, dra til mutterene, sjekk at slanger sitter som de skal og sjekk endestykker. Hvis en del er defekt, må den skiftes ut. Apparatet skal ikke brukes før gasslekkasjen er borte!
- 9) Lukk kranen til gassbeholderen.

VIKTIGT:

Bruk aldri levende flamme for å oppdage en gasslekkasje! Du bør sjekke etter gasslekkasje minst én gang årlig, samt hver gang det skiftes gassbeholder.

g) FØR BRUK

Bruk aldri apparatet uten at du har lest gjennom og forstått alle instruksjonene. Kontroller også:

- at det ikke er gasslekkasjer
- at ikke Venturi-røret er tildekt (for eksempel av spindellev)

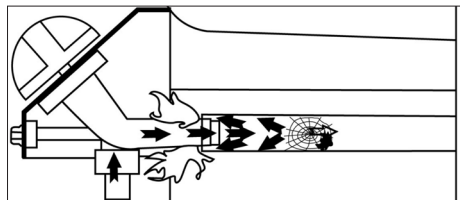

- at ikke slange er i kontakt med delar som kan bli varme.

Modeller

- Plancha EX
- Plancha EXB

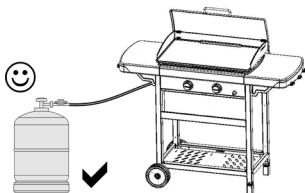

Modeller

- Plancha L
- Plancha LX

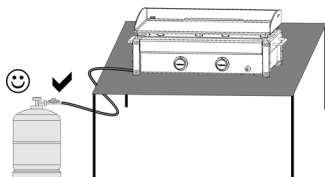

- At lokket ikke er i lukket stilling (avhengig av modell).
- Dette apparatet har en ventilasjonsfunksjon for å optimere tilberedingen. **Pass på at ingen av ventilasjonsåpningene er hindret eller stengt.**

h) ANTENNING AV GRILLENS BRENNERE

Om det oppstår oppblussing (tenning under brennerhetten), skru av produktet, la det kjøle ned (omtrent fem minutter) og tenn så apparatet på nytt. Om problemet med oppblussing vedvarer, ta kontakt med din lokale Campingaz®-representant.

Les punkt 1-5 før du begynner med punkt 1.

- 1- Forsikre deg om at reguleringsbryterne står på "OFF" (O).
- 2- Monter regulatoren eller reduksjonsventilen på gassflasken. Åpne så gasstilførselen ved å sette regulatoren eller reduksjonsventilen i ON- posisjon.
- 3- Trykk ned og vri reguleringsknappen mot klokkeretningen og plassere den i posisjonen Full styrke (4 🔥), og trykk deretter straks på antenningsknappen (⚡) helt til du hører en klikkelyd. Hvis ikke apparatet tenner ved første forsøk gjenta dette 3-4 ganger.
- 4- Hvis ikke brenneren vil tenne, sett bryteren i -AV (O) posisjon. Vent så i 5 minutter før nytt forsøk foretas.
- 5- Etter å tenne først brenner, gjenta for den andre brenneren.

Viktig:

Hvis ikke brenneren tennes etter andre forsøk, kontroller at ingen av tilførselsdelene er tette og at tenneren gir gnist.

i) TENNE GRILLEN MANUELLT

Hvis den automatiske antenningen ikke fungerer setter du reguleringsbryteren på "OFF" (O).

Løft stekeplaten. Putt en tent fyrstikk i nærheten av brennere, og trykk deretter inn og vri reguleringsbryteren til posisjon full styrke (4 🔥). Sett stekeplaten på plass igjen, bruk hansker og plasser platen korrket i forhold til hullene der fett skal renne.

j) SLUKKING AV GRILLEN

Sett grillen i fra-modus (O). Lukk deretter kranen til gassbeholderen.

k) SKIFTE AV GASSBEHOLDER

- Arbeid alltid på et godt ventilert sted, og aldri i nærheten av åpne flammer, gnister eller varmekilder.
- Plasser bryterne i fra-modus og steng av kranen på gassbeholderen.
- Skru bort reduksjonsventilen, kontroller at tetningspakningen er på plass og i god stand.
- Sett på plass den nye gassbeholderen. Sjekk nøye at ikke slangen er for stram eller vridd.

l) ANVENDELSE

Plancha L / Plancha LX

Ved betjening av grillen kan temperaturen av substratet på hvilken apparatet er plassert være betydelig. Apparatet må ikke monteres på brennbart underlag (plast, tøy, osv. ...). Det anbefales å plassere den på en overflate som tåler varme (betong, stein, murstein, direkte på bakken) eller plasseres mellom enheten og dens støtte materiale en god varmeisolasjon og brannsikket.

Når du bruker den for første gang, må du varme opp grillen (4 🔥) med brennerne på stilling for full mengde (eller avhengig av modell) i ca. 15 minutter for å eliminere lukten av ny maling fra nye deler.

Vi anbefaler at du bruker beskyttelseshansker når du håndterer varme deler. Bruk redkspær med langt skaft når du håndterer matvarer på stekeplaten.

Før du begynner å tilberede maten må du foropparme produktet i noen minutter på posisjonen full styrke (4 🔥).

Kokehastigheten kan reguleres ved hjelp av reguleringsbryterne; mellom posisjonene full styrke (4 🔥) og middels styrke (2 🔥).

Viktig:

Hvis det skulle skje at en eller flere brennere slukkes under bruk må du straks plassere reguleringsbryterne i "OFF" -posisjon. Vent i 5 minutter slik at all uforbrent gass får tid til å slippe ut. Gjenta antenningsoperasjonene kun etter at du har ventet disse 5 minuttene.

Viktig:

La enheten avkjøles fullstendig før du håndterer lokket (avhengig av modell).

Stekekniv:

En stekekniv kan leveres med enheten (avhengig av modell). Når du bruker enheten, skal stekekniven være plassert i åpningen på enhetens høyre side.

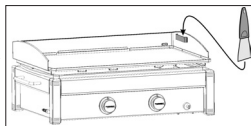

m) RENGJØRING OG SKJØTSEL

Gjør aldri modifikasjoner på apparatet! Alle modifikasjoner er svært farlige å utføre!

- Apparatet bør rengjøres etter hver 4. til 5. gangs bruk.
- Pass på at apparatet er avkjølt før rengjøring foretas. Lukk gasstilførselen.
- Apparatets brenner må rengjøres og kontrolleres hver tredje måned. Løsne hele brenneren, og kontroller venturirørene/tilførselsrørene og at det ikke finnes spindeløve og lignende i dem. Samme prosedyre bør utføres hvis grillen ikke har vært i bruk på mer enn en måned. Smuss og spindeløve kan føre til at brenneren brenner dårligere, eller at gassen tennes utenpå brenneren.
- Rengjør brennerens øvre del og bunn med en fuktig svamp eller klut tilsatt oppvaskmiddel eller annen fettløselig såpe.
- Anvend en fuktig metallbørste hvis dette er nødvendig.
- Kontrollerer at de små hullene i brenneren ikke er tilstoppet. Hvis de er tilstoppet, fjerner du smuset med en metallbørste.

Obs!:

Hyppig vedlikehold av brennerne hjelper deg å holde dem i god stand. Hyppig vedlikehold hindrer også at de rustet før tiden, på grunn av syreholdige rester etter matlagingen. Oksidering av brennerne er likevel et normalt fenomen, og en oksidert brenner som virker normalt, trenger ikke å skiftes ut. Når brenneren ikke fungerer korrekt derimot, da må den skiftes ut.

Peisens sider, kontrollepanel, fettoppsamlingsbrett

rengjør regelbundet disse element med en svamp oppvaskeprodukt. Anvende ikke beddingsprodukter.

Grillrist

Grillristen er emaljert. Til rengjøring anbefaler vi at du først fjerner alle matrester med en svamp eller klut. Deretter avfetter du ved hjelp av vanlig oppvaskemiddel eller ved å vaske risten i oppvaskmaskinen. Pass på at du ikke støter risten mot en hard overflate, da det vil kunne skade emaljen.

Stekeoverflate i emaljert stål (avhengig av modell):

Ikke bruk kaldt vann eller is på stekeoverflaten mens den fremdeles er varm, da dette vil kunne føre til skade (deformasjon).

n) OPPBEVARING

- Lukk kranen til gassbeholderne etter hver gang du bruker grillen.
- Hvis grillen oppbevares ute, koble fra gassforbindelsen.

- Hvis den oppbevares ute, anbefaler vi også å dekke til stekegrillen med et beskyttelsesfutteral (se kapittel med ekstra tilbehør).
- Hvis grillen ikke skal brukes på lang tid, anbefaler vi at du lagrer den innedørs på en tørr og beskyttet plass (eksempelvis i en garasje).
- Omgivelser som er utsatte for korrosjon: Særlige hensyn må ivaretas med produktet dersom det anvendes nær sjøen; det må ikke oppbevares utendørs uten beskyttelse, men må lagres beskyttet i et tørt miljø.

Transport (modellene L og LX) :

Ved transport, ha alltid apparatet horisontalt ved hjelp av håndtakene på siden, det skal aldri være vertikalt.

o) TILBEHØR

ADG ("Application Des Gaz") anbefaler at det systematisk brukes tilbehør og reservedeler av merket Campinggaz til gassgrillen. ADG frasier seg ethvert ansvar for skade eller for at grillen fungerer dårlig, som følge av bruk av tilbehør og/eller reservedeler av et annet merke.

p) MILJØVERN

Tenk miljøvern ! Apparatet ditt inneholder materialer som kan bli tatt vare på eller resirkulert. Lever det til oppsamlingsstasjonen i din kommune og sorter materialene fra emballasjen.

Feil/Løsning

FEIL	SANNSYNLIG ÅRSÅK/LØSNING
Gassbrenneren vil ikke tenne.	- Dårlig gassforbindelse. - Reduksjonsventilen fungerer ikke. - Rør/kran/Venturi-rør eller gassbrennerens åpninger er tilstoppet, for eksempel spindeløve. - Venturi-røret berører ikke munnstykket. - Tomt for gass.
Gassbrenneren har oppflammingsfeil eller flammen slukkes.	- Kontroller at det er gass på beholderen. - Kontroller gassrørledningen. - Kontakt servicebutikken.
Ikke jevn flamme.	- Den nye gassbeholderen kan inneholde luft. - La det brenne en stund og se om flammen blir jevn. - Kontakt servicebutikken.
Stor flamme ved brennerens overflate.	- Munnstykket er ikke korrekt satt inn. Sett Venturi-slangen inn i Venturi-røret. Rengjør slangen. - Kontakt servicebutikken.
Flamme ved munnstykket.	- Gassbeholderen er nesten tom. Skift beholder. - Kontakt servicebutikken.
Fettet flammer opp mer enn normalt.	- Rengjør beskyttelsesplaten under brenneren. - Rengjør fettoppsamlingsplaten. - Grilltemperaturen er for høy, reduserer styrken.
Brennerne kan tennes med fyrstikk, men ikke med piezo-tenningen.	- Kontroller forbindelsen i piezo-tenningen - Knapper, wire eller elektroder er defekte. - Kontakt servicebutikken.
Oppflammende gasslekkasje ved brennerens hode.	- Ikke tett forbindelse/kobling. - Steng øyeblikkelig av gasstilkoblingen. - Kontakt servicebutikken.
Ikke tilfredsstillende varme.	- Munnstykket eller Venturi-rør er tilstoppet. - Kontakt servicebutikken.
Oppflammende gasslekkasje ved regulerknappene.	- Defekt kran. - Slå apparatet av. - Kontakt servicebutikken.
Oppflammende gasslekkasje under kontrollpanelet.	- Slå apparatet av. - Steng gasstilkoblingen og koble av gassbeholderen. - Kontakt servicebutikken.

BRUKSANVISNING

SE

OBS: Om inte annat anges avses produkten "Plancha L / Plancha LX / Plancha EX / Plancha EXB" med samtliga följande allmänna begrepp "apparat/enhet/produkt/utrustning/anordning" i denna instruktionsmanual.

- Läs igenom bruksanvisningen före användning.
- Får endast användas utanför lokalen.
- Det är en bra idé att använda handskar när du monterar ihop den här produkten.
- Använd inte träkol.
- Använd inte en reglerbar gasutlösare. Använd de icke justerbara lågtrycksregulatorerna enligt den standard som de omfattas av.
- Rengör delarna som sitter längst ner i ugnsmanteln för att undvika risken för att fett antänds.



APPARATEN RISKERAR ALLVARLIGA SKADOR OM INTE DENNA BRUKSANVISNING EFTERFÖLJS.

a) FÖR DIN EGEN SÄKERHET

- Lagra och använd inte bensen eller andra lättantändliga vätskor eller ångor i närheten av apparaten. Denna apparat måste flyttas bort från lättantändliga material vid användning. Om gaslukt uppstår:
 - 1 Stäng kranen till gasolbehållaren.
 - 2 Släck all levande låga.
 - 3 Avlägsna luckan (beroende på modell).
 - 4) Om lukten kvarstår, se § f eller rådfråga omedelbart en återförsäljare.
- De delar som har skyddats av tillverkaren eller dess ombud får inte manipuleras av användaren.
- Lämnad aldrig grillen utan uppsikt när den används.
- Stäng gasbehållaren efter användning.

b) ANVÄNDNINGSPLOTS

- Denna apparat får endast användas för utomhusbruk.
- **VARNING:** Åtkomliga delar kan vara mycket varma. Håll barn på avstånd.
- Inget brandfarligt material får finnas närmre än ca 1 m från apparaten.
- Flytta inte apparaten medan den är igång.
- När du installerar apparaten, kontrollera att gasbehållaren står på ett jämnt, stabilt och inte brännbart underlag. Om du använder apparaten på gräs, kontrollera att det inte är för högt och att det inte kommer i kontakt med lågan för att undvika brandrisk.
- Modellerna Plancha EX och Plancha EXB: Använd enheten på plan mark.
- Modellerna Plancha L och Plancha LX: Använd enheten på en struktur som är stabil och tillräckligt kraftig för att hantera enhetens vikt (bord). Placera gasflaskan på marken.
- Gasflaskan måste placeras minst 30 cm från enheten.
- Förutse en ny luftomväxling på 2 m³/kW/h.

c) MONTERING (beroende på modell)

- Sätt i fettbehållaren bak till på enheten (figur 1, sidan 4).
- Placera kokplattan på enheten och se till att plattans flikar är i linje med vindskyddet.
 - Modell med metallplatta: Se figur 2-a, sidan 4.
 - Modell med stekbord: Se figur 2-b, sidan 4.
- Placera locket vertikalt bak till på enheten (figur 3).

d) GASOLBEHÅLLARE

Apparaten är avsedd för att fungera med en butan- eller propanolbehållare på 5 à 15 kg utrustad med motsvarande gasutlösare:

- Frankrike, Belgien, Luxemburg, Storbritannien, Irland, Portugal, Spanien, Italien, Grekland: butanol 28 mbar/propanol 37 mbar.

- Nederländerna, Tjeckien, Norge, Sverige, Danmark, Finland, Bulgarien, Turkiet, Rumänien, Ungern, Slovenien, Slovakien, Kroatien, Estland, Schweiz: butanol 30 mbar/propanol 30 mbar.
- Polen: propanol 37 mbar.

- Tyskland, Österrike: butanol 50 mbar/propanol 50 mbar.

Vid inkoppling eller när man byter ut behållaren, skall detta alltid utföras på en väl ventilerad plats. Gör det aldrig i närheten av en levande låga, gnista eller vid en värmekälla.

Modellerna Plancha EX och Plancha EXB: Höjden H på flaskan måste vara mindre än 70 cm, oavsett flaskans bredd eller diameter D.

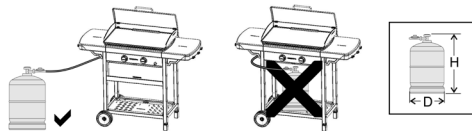

Modellerna Plancha L och Plancha LX: Oavsett höjden H, bredden eller diameter D av flaskan.

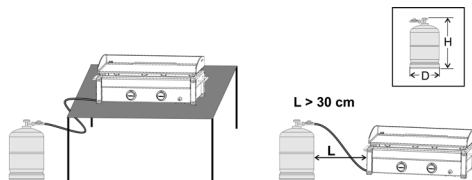

e) SLANG

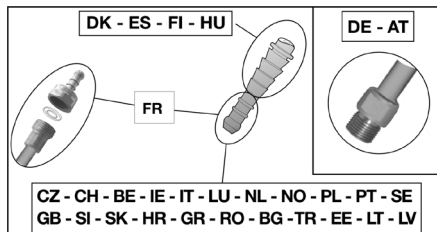

- Frankrike (enligt modell)
Apparaten kan användas med två sorters mjuka slangar:

- a) mjuk slang som är avsedd att träs över segmenterade ändstycken på apparat- och regulatorsidan och som fixeras av slangklämmor (enligt standard XP D 36-110). Rekommenderad längd 1,25 m.

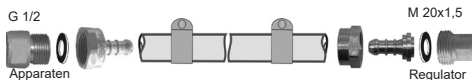

b) mjuk slang (enligt standard XP D 36-112) utrustad med en gängad mutter G 1/2 som ska skruvas på apparaten och en gängad mutter M 20x1,5 som ska skruvas på regulatorn. Rekommenderad längd 1,25 m.

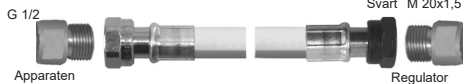

Grillen har en G1/2-gängad gasinloppsventil. Beroende på modell kan den levereras med ett förmonterat segmenterat ändstycke NF och tätning.

1) Användning av apparaten med mjuk slang XP D 36-110: (lösning d) a)

- trå den mjuka slangens så långt det går över apparatens och regulatorns segmenterade ändstycke.
- för slangklämmorna bakom ändstyckenas två första upphöjningar och dra åt tills dess att skruvhuvudet bryts.



- tätteten kontrolleras i enlighet med instruktionerna i paragraf f).

2) Användning av apparat med mjuk slang XP D 36-112 samt muttrar G 1/2 och M 20x1,5 : (lösning d) b)

- Vid behov kan du lossa och ta bort det segmenterade ändstycket NF för att frigöra G1/2-inloppsventilen och ta bort tätningen.
- skruva fast den gängade muttern G 1/2 på apparatens ingångsanslutning och den gängade muttern M20x1,5 på regulatorns utgångsanslutning i enlighet med de anvisningar som tillhandahålls med den mjuka slangens.
- Använd 2 insexnycklar för att dra åt den mjuka slangens på apparatens gasände:
 - en nyckel på 14 för att blockera anslutningsmuttern till apparaten,
 - en skruvnyckel för att dra åt muttern på den flexibla slangens.

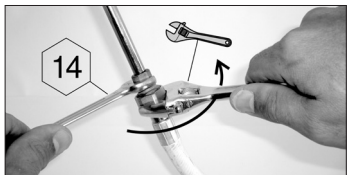

- använd en nyckel för att blockera reduceringsventilens utmatningsskarv.
- tätteten kontrolleras i enlighet med instruktionerna i paragraf f).

Kontrollera att den mjuka slangens ligger normalt, att den inte är böjd eller spänd, och att den inte ligger mot apparatens varma väggar. Den måste bytas vid den sista förbrukningsdag som anges på slangens, och i alla fall om den är skadad eller uppvisar sprickor.

■ **Belgien, Luxemburg, Nederländerna, Storbritannien, Irland, Polen, Portugal, Spanien, Italien, Tjeckien, Norge, Sverige, Danmark, Finland, Bulgarien, Turkiet, Rumänien, Ungern, Slovenien, Slovakien:**

Apparaten är utrustad med ett gängat munstycke. Den skall användas tillsammans med en flexibel slang specialtillverkad för användning av butan och propanol. Slangen

får inte vara längre än 1,20 m. Den måste bytas om den är skadad eller har sprickor, enligt nationella krav eller i förhållande till giltighetstiden. Dra eller vrid ej på slangens. Håll den på avstånd från delar som kan bli varma.

■ Tyskland, Österrike, Schweiz:

Denna apparat skall användas tillsammans med en flexibel slang speciellt tillverkad för användning av butan och propanol. Den får inte vara mer än 1,50 m lång. Den måste bytas om den är skadad eller har sprickor, enligt nationella krav eller i förhållande till giltighetstiden. Dra eller vrid ej på slangens. Håll den på avstånd från delar som kan bli varma.

Anslutning av den flexibla slangens: för slangens anslutning över apparatens munstycke, dra ordentligt åt slangens mutter men utan att använda våld. Använd de 2 anpassade skruvnycklarna för att göra detta:

- skruvnyckel nr 14 för att spärra munstycket
- skruvnyckel nr 17 för att dra åt slangens mutter

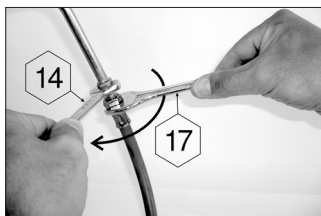

Tätteten kontrolleras i enlighet med instruktionerna i paragraf f).

f) TÄTNINGSPACKNINGSTEST

- 1) Arbeta utomhus på avstånd från allt brandfarligt material. Rök inte.
- 2) Se till att reglerknapparna står i "OFF"-läge (O).
- 3) Dra den flexibla slangens extremiteter helt över gasutlösarens och apparatens nipplar. Det blir lättare att utföra pådragningen om man tvålar in nipplarna med tvålvatten.
- 4) Skruva fast gasutlösaren på gasbehållaren.
- 5) Sök inte efter läckorna med en låga, använd en detektionsvätska för gasläcka.
- 6) Stryk på vätskan på behållarens/gasutlösarens/slangens/apparatens anslutning. Reglerpackarna skall stå i "OFF"-läge (O). Öppna kranen till gasbehållaren.

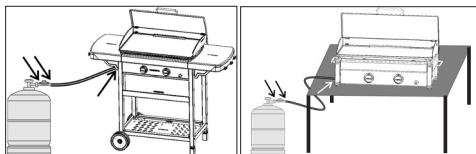

- 7) Om bubblor uppstår betyder det att det finns gasläckor.
- 8) För att stoppa läckan, dra åt muttrarna och dra på slangens ände till stoppet på denna. Om en del är defekt ska den ersättas. Apparaten skall inte sättas i gång förrän läckan lagats och försvunnit.
- 9) Stäng kranen till gasbehållaren.

VIKTIGT:

Använd aldrig levande låga för att upptäcka en gasläcka. Minst en gång om året skall man göra en kontroll för att söka gasläckor liksom vid varje utbyte av gasbehållare.

g) INNAN APPARATEN SÄTTS IGÅNG

Sätt inte igång apparaten utan att först noggrant ha läst och förstått samtliga instruktioner. Kontrollera också:

- att det inte finns någon läcka
- att inte är Venturi-rören är tilltäppta (t.ex: spindelnät)

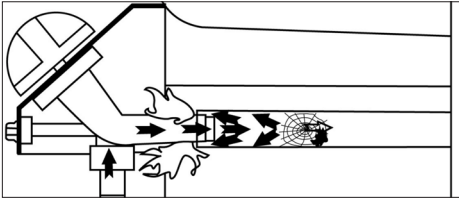

- att inte slangen är i kontakt med delar som kan bli varma

Modeller

- Plancha EX
- Plancha EXB

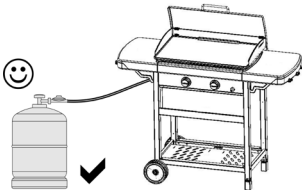

Modeller

- Plancha L
- Plancha LX

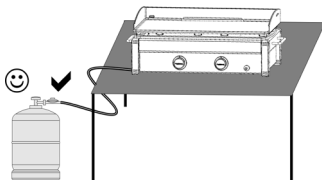

- Att locket inte är i stängt läge (beroende på modell).
- Denna apparat är utrustad med en stor fläkt för att optimera matlagningen. **Se till att fläktdelarna inte blockeras.**

h) TÄNDNING AV GRILLENS BRÄNNARE

Vid baktändning (tändning under brännarlocket) ska produkten stängas av och kylas ner (i ungefär fem minuter) varefter den åter kan tändas. Om problemet med baktändning upprepas, kontakta din lokala Campingaz®-representant.
Läs punkterna 1 till 5 innan du börjar med punkt 1.

- 1 - Se till att regleringsrattarna står i läge " OFF " (O).
- 2 - Öppna kranen till gasbehållaren.
- 3 - Tryck ned och vrid regleringsraten motsols och ställ den i läget full styrka (🔥), tryck därefter omedelbart på tändningsknappen (🔥) till spårhaken. Tryck igen 3 eller 4 gånger vid behov.
- 4 - Om inte brännaren antänds, dra tillbaka spaken till "OFF"-läge (O). Vänta 5 minuter innan du gör ett nytt försök.
- 5 - Efter tända den första brännaren, upprepa för den andra brännaren.

VIKTIGT: Om inte brännaren tänds efter andra försöket så kontrollera att inte brännarens eller brännrörens öppningar är tilltäppta.

i) MANUELL TÄNDNING AV GRILLEN

Om tändningsfunktionen inte fungerar, vrid reglaget till "OFF"-läge (O).

Avlägsna spishällen. För en brinnande tändstjicka över brännaren och vrid reglaget till full styrka (🔥). Sätt dit spishällen med skyddshandskar, säkerställ en korrekt placering av ventilerna för av fettavrinning.

j) SLÄCKNING AV GRILLEN

Ställ tillbaka reglerspakarna i "OFF"-läge (O) stäng sedan kranen till gasbehållaren.

k) BYTE AV GASBEHÅLLARE

- Arbeta alltid på en väl ventilerad plats och aldrig i närheten av en levande låga, gnista eller värmekälla.
- Vrid tillbaka reglerspakarna i "OFF"-läge (O), stäng därefter kranen till gasbehållaren.
- Skruva bort gasutlösaren, kontrollera att tätningspackningen finns på plats och att den är i bra skick.
- Sätt den nya gasbehållaren på plats. Skruva tillbaka gasutlösaren och se till att inte slangen varken dras eller vrids.

l) ANVÄNDNING

Plancha L / Plancha LX

Vid grillning, kan temperaturen hos substratet på vilket anordningen är monterad vara betydande. Apparaten får inte installeras på ett brännbart underlag (plast, tyg, etc ...). Det rekommenderas att placera den på en yta som tål värme (betong, sten, tegel, direkt på marken) eller placerad mellan enheten och dess underlag en god värmeisolering och brandsäkra.

När du använder grillen för första gången så hetta upp den (beroende på modell kan du behöva ta bort locket) med brännarna i full styrka (🔥) i ungefär 15 minuter för att avlägsna lukten från de nymålade delarna.

- Det rekommenderas att skyddshandskar för hantering av varna föremål används. Använd verktyg med långa skaft för att hantera maten på spishällen.

- Innan matlagning påbörjas, värm upp apparaten under några minuter vid positionen fullt gasflöde (🔥).

Stekhastigheten kan anpassas i enlighet med vredens läge : mellan läge max (🔥) och läge medel (🔥).

Viktigt:

Om det medan apparaten är påslagen inträffar att en eller flera brännare slocknar, ställ omedelbart vreden på OFF (O).

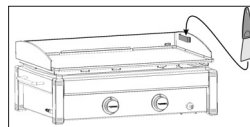

Viktigt:

Låt enheten svalna helt innan du rör locket (beroende på modell).

Grillspatel:

En grillspatel kan medfölja enheten (beroende på modell). När du använder enheten ska grillspateln vara placerad i facket på högra sidan av enheten.

m) RENGÖRING OCH UNDERHÅLL

Utför aldrig modifikationer på apparaten: alla ändringar kan visa sig vara farliga.

Vänta tills apparaten kallnat innan rengöringen startas. Stäng kranen till gasbehållaren.

GRILLENS BRÄNNARE: var 3: dje månad ska brännaren rengöras och kontrolleras. Ta bort hela brännaren, kontrollera nedre delen av venturirörets för att se om det inte finns spindelnät o.dyl. Denna åtgärd måste även vidtagas om grillen inte använts på mer än en månad. Smuts eller spindelnät kan orsaka värmeminskning eller farlig antändning av gasen utanför brännaren.

Rengör brännarens övre del samt bottnen på behållaren med en fuktig svamp (vatten blandat med diskmedel). Använd eventuellt en fuktig metallborste.

Kontrollera att inte brännarens yttre hål är tilltäppta, låt torka innan återanvändning. Om det behövs så använd en metallborste för att ta bort smutsen från brännarens tilltäppta yttre hål.

Rengör venturirörets öppningar (se bilden nedan) eller brännaren i förekommande fall.

OBS! Genom att underhålla brännarna med jämna mellanrum hålls de i gott skick och kan användas ett flertal gånger utan att de oxiderar i förtid, något som bland annat sker på grund av syrehaltiga grillrester. Att brännarna oxiderar är emellertid normalt efter en viss tids användning, men en oxiderad brännare som fungerar normalt ska inte bytas ut. Det är dock nödvändigt att byta ut brännaren om den inte fungerar korrekt: hål på brännaren...

Hårdens sidor, instrumentpanel, fettavskiljare

Rengör regelbundet dessa delar med en svamp och diskmedel. Använd inte rengöringsmedel som innehåller slipmedel.

Tillagningsgaller

Tillagningsgallret är emaljerat. För att rengöra det rekommenderar vi dig att först ta bort alla tillagningsrester med en svamp eller en rengöringskudde. Därefter ska du avfetta det med ett lämpligt medel eller sätta tillagningsgallret i diskmaskinen.

Var försiktig så att du inte stöter till tillagningsgallret mot en hård yta eftersom det kan leda till skada på emaljen.

Grillyta av emaljerat stål (beroende på modell)

Använd inte kallt vatten eller is på grillytan när den ännu är het, eftersom den då kan skadas (deformeras).

n) FÖRVARING

Stäng kranen till gasbehållaren efter varje användning. Om grillen förvaras utomhus, koppla ifrån gastillförseln. Om grillen förvaras utomhus bör man täcka över den med ett skyddsöverdrag. Om grillen inte ska användas under en längre tid, rekommenderas att förvara den på ett torrt och skyddat ställe (t.ex: i ett garage).

Miljöförhållanden kan bidra till korrosion. Iaktta särskild försiktighet om produkten används nära havet. Produkten måste förvaras på en torr plats och får inte förvaras utomhus utan skydd.

Förflyttning (modellerna L och LX)

Vid förflyttning, håll alltid apparaten horisontellt med hjälp av de två sidohandtagen och aldrig vertikalt.

o) TILLBEHÖR

ADG ("Application Des Gaz") rekommenderar att man systematiskt använder tillbehör och reservdelar av märket Campinggaz till sina gasgrillar. ADG avsäger sig allt ansvar vid skador eller felaktig funktion som ett resultat av användning av tillbehör och/eller reservdelar av annat märke.

p) MILJÖSKYDD

Tänk på att skydda miljön! Din apparat innehåller material som kan återanvändas eller återvinnas. Lämna in dem på ett återvinningscenter i din kommun och sortera emballagematerialet.

Avvikelser/åtgärder

Avvikelser	Sannolika orsaker/åtgärder
Brännaren tänds inte	<ul style="list-style-type: none">- Dålig gastillförsel- Tryckreduceringsventilen fungerar inte- Slang, kran, venturirör eller mynningar på brännaren är tilltäppta
Brännaren misständer eller slocknar	<ul style="list-style-type: none">- Kontrollera att det finns gas- Kontrollera anslutningen av slangen- Kontakta serviceverkstaden
Blåsande ostabila flammor	<ul style="list-style-type: none">- Ny flaska som kan innehålla luft. Låt vara på så försvinner felet- Kontakta serviceverkstaden
Stor flamspridning i brännarytan	<ul style="list-style-type: none">- Venturiröret är tilltäppt (t.ex.: spindelnät)- Kontakta serviceverkstaden
Flamma i munstycket	<ul style="list-style-type: none">- Flaskan är nästan tom- Byt flaska så försvinner felet- Kontakta serviceverkstaden
Antänd läcka i kopplingen	<ul style="list-style-type: none">- Stäng genast gastillförseln- Koppling otät: dra åt kopplingarna igen eller byt slangen- Kontakta serviceverkstaden
Otillräcklig värme	<ul style="list-style-type: none">- Munstycke eller venturirör igensatta- Kontakta serviceverkstaden
Antänd läcka bakom ställknappen	<ul style="list-style-type: none">- Kran trasig- Stäng av apparaten- Rådfråga serviceverkstaden
Fettet fattar eld på ett onormalt sätt	<ul style="list-style-type: none">- Fettavrinningsystemet är tilltäppt: Rengör- Alltför hög grilltemperatur: sänk lågan

SE

KÄYTTÖOHJE

HUOMAUTUS: Ellei toisin mainita, kaikki seuraavat tässä käyttöoppaassa esiintyvät yleistermit "laite / yksikkö / tuote / laitteisto / väline" viittaavat tuotteeseen "Plancha L / Plancha LX / Plancha EX / Plancha EXB".



- Lue ohjeet ennen käyttöä.
- Saa käyttää vain ulkotiloissa.
- Tuotetta koottaessa kannattaa käyttää käsiineitä.
- Älä käytä puuhiiltä
- Älä käytä säädettävää paineenalennusventtiiliä. Käytä varoventtiileitä kiinteisiin säätöihin sovellettavien EU-normien mukaisesti.
- Puhdista säännöllisesti säiliön pohjan osat, jotta estettäisiin rasvojen syttyminen.

KÄYTTÖOHJEIDEN LAIMINLYÖNNISTÄ VOI AIHEUTUA LAITTEEN VIOITTUMINEN.

a) TURVALLISUUTTANNE VARTEN

- Älä käytä tai jätä laitteen läheisyyteen bensiiniä tai muita nesteitä, joiden höyryt ovat räjähtäviä. Tämä laite on pidettävä käytön aikana loitolla paloherkistä materiaaleista. Jos tunnet kaasun hajua:
 - 1) Sulje pullon kaasuhana.
 - 2) Sammuta avoliekki.
 - 3) Poista kansi (mallista riippuen).
 - 4) Jos haju jatkuu, katso neuvoa kappaleesta f tai ilmoita asiasta heti jälleennympäällesi.
- Käyttäjä ei saa korjata osia, joilla on valmistajan tai tämän edustajan tarjoama huolto.
- Älä jätä grilliä hetkeksikään päälle valvomatta.
- Sulje kaasusäiliö käytön jälkeen

b) KÄYTTÖTILA

- Tätä grilliä saa käyttää vain ulkotiloissa.
- **HUOM:** Ulottuvilla olevat osat voivat olla hyvin kuumia. Pidä pikkulapset loitolla grillistä.
- Mitään syttyvää ainetta ei saa pitää 1 m grilliä lähempänä.
- Älä siirrä laitetta sen ollessa käynnissä.
- Aseta laite ja kaasusäiliö tasaiselle, kiinteälle ja palamattomalle alustalle. Jos käytät laitetta nurmikolla, varmista, että ruoho ei ole liian korkeaa, eikä se ole kosketuksissa polttimen liekin kanssa, jotta vältetään tulipaloriskit.
- **Plancha EX- ja Plancha EXB -mallit:** Käytä laitetta tasaisella maalla.
- **Plancha L- ja Plancha LX -mallit:** Käytä laitetta sellaisen rakenteen päällä, joka on vakaa ja riittävän jäykkä kestämään laitteen painon (pöytä). Aseta kaasusäiliö maahan.
- Kaasusäiliö on asetettava vähintään 30 cm:n etäisyydelle laitteesta.
- Huolehdi, että grilli saa uutta ilmaa 2 m³ /kWt.

c) OSIEN KOKOAMINEN (mallista riippuen)

- Asenna rasvankeräyskukalo laitteen taakse (kuva 1, sivu 4)
- Aseta paistolevy laitteelle varmistaen, että levyn ohjaimet kohdistuvat tuulisuojaan.
 - Metallilevy malli: Katso kuva 2-a, sivu 4.
 - Ritilä malli: Katso kuva 2-a, sivu 4.
- Järjestä kansi pystyyn laitteen taakse (kuva 3)

d) KAASUPULLO

- Tämä grilli on säädetty toimimaan 5 – 11 kg butaani/propaani-pulloilla, joissa on käyttöön sopiva paineenalennusventtiili:
 - Ranska, Belgia, Luxembourg, Yhdistynyt kuningaskunta, Irlanti, Portugal, Espanja, Italia, Kreikka: butaani 28 mbar / propaani 37 mbar.

- Alankomaat, Norja, Ruotsi, Tanska ja Suomi, Tšekin tasavalta, Unkari, Slovenia, Slovakia, Bulgaria, Turkki, Romania, Kroatia, Viro, Sveitsi: butaani 30 mbar / propaani 30 mbar.

- Puola: propaani 37 mbar.

- Saksa ja Itävalta: butaani 50 mbar / propaani 50 mbar.

Suorita kaasupullon liittäminen tai vaihto aina hyvin tuuletetussa tilassa eikä koskaan avoliekkin, kipinöinnin tai kuuman esineen lähellä.

Plancha EX- ja Plancha EXB -mallit: Säiliön korkeuden (H) on oltava vähemmän kuin 70 cm, säiliön leveydestä tai halkaisijasta (D) riippumatta.

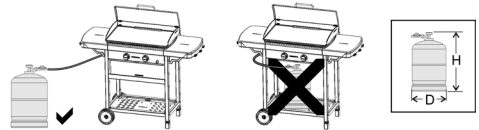

Plancha L- ja Plancha LX -mallit: Pullon korkeudesta (H), leveydestä tai halkaisijasta (D) riippumatta.

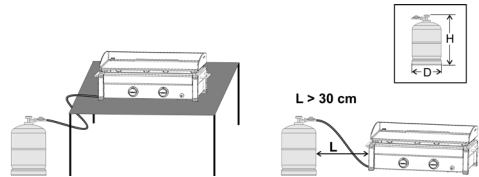

e) LETKU

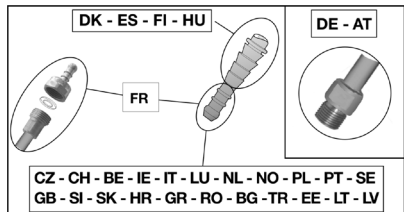

- Ranska (mallista riippuen)

Laitetta voidaan käyttää kahden eri taipuisan letkutyypin kanssa:

- a) taipuisa letku, joka on tarkoitus laittaa renkaallisiin letkunippoihin laitteen ja paineenalennusventtiilin puolella ja joka saadaan pysymään paikallaan kiristimien avulla (normin XP D 36-110 mukaisesti). Suositeltu pituus 1,25 m.

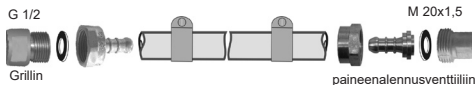

b) taipuisa letku (normin XP D 36-112 mukaisesti), joka on varustettu kierteistetyllä G 1/2 mutterilla laitteeseen ruuvattavaksi ja kierteistetyllä M 20x1,5 mutterilla paineenalennusventtiiliin ruuvattavaksi, suositeltu pituus 1,25 m.



Laitteessa on kaasun tuloliitäntä G1/2-kierteellä. Mallista riippuen se voidaan toimittaa esikiinnitettyllä NF-rengasliittimellä ja tiivisteellä.

1) Kun laitetta käytetään taipuisan XP D 36-110 letkun kanssa: (ratkaisu d a))

- työssä taipuisa letku kunnolla laitteen ja paineenalennusventtiiliin renkaallisen letkunipan päälle.
- liu'uta kiristimet kahden ensimmäisen letkunipan renkaan taakse ja kiristä niitä kunnnes kiinnityspää murtuu.



- tiiviyys tarkastetaan kappaleen f) ohjeita noudattaen.

2) Kun laitetta käytetään taipuisan XP D 36-112 letkun kanssa, G 1/2 ja M 20x1,5 muttereilla : (ratkaisu d b))

- Tarvittaessa löysää ja irrota NF-rengasliitin vapauttaaksesi G1/2-tuloliittimen sekä poista tiiviste.
- ruuvaa letkun kierteistetty G 1/2 mutteri laitteen ruuviiliitokseen ja kierteistetty M20x1,5 mutteri paineenalennusventtiiliin ulostuloruuviiliitokseen noudattaen taipuisan letkun mukana tulleita ohjeita.

- Kiristä taipuisa letku laitteen kaasuliitokseen kahdella avaimella:

- ▶ kiristä laitteen sisääntuloliitos paikalleen 14 mm:n avaimella,
- ▶ kiristä taipuisan letkun mutteri jokoavaimella.

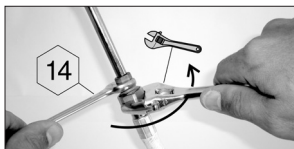

- Kiristä paineenalennusventtiiliin lähtöliitos paikalleen avaimella.
- tiiviyys tarkastetaan kappaleen f) ohjeita noudattaen.

Varmista että taipuisa letku levittyy auki normaalisti, vääntymättä ja vetämättä ja koskettamatta laitteen kuumia reunoja. Se on vaihdettava letkun päälle merkittyyn viimeiseen käyttöpäivämäärään mennessä tai joka tapauksessa, jos letku on vaurioitunut tai jos siinä on halkeamia.

■ **Belgia, Luxembourg, Alankomaat, Yhdistynyt kuningaskunta, Irlanti, Puola, Portugali, Espanja, Italia, Norja, Ruotsi, Tanska ja Suomi, Tšekin tasavalta, Unkari , Slovenia, Slovakia, Kroatia, Kreikka, Bulgaria, Turkki, Romania, Viro:** propaanikaasulla käytettäväksi. Sen pituus ei saa ylittää 1,20 m. Se on vaihdettava, jos se vahingoittuu tai siihen tulee halkeamia, kansallisten ehtojen tai niiden

voimassaolon mukaan. Putkea ei saa vetää eikä kiertää. Se on pidettävä etäällä, koska osat voivat lämmetä. Varmista että taipuisa letku levittyy auki normaalisti, vääntymättä ja vetämättä.

■ Saksa ja Itävalta:

Laitetta on käytettävä sellaisen letkun kanssa, joka laadultaan sopii butaani- ja propaanikaasun käyttöön. Sen pituus ei saa ylittää 1,50 m. Se on vaihdettava, jos se vahingoittuu tai siihen tulee halkeamia, kansallisten ehtojen tai niiden voimassaolon mukaan. Putkea ei saa vetää eikä kiertää. Se on pidettävä etäällä, koska osat voivat lämmetä.

Varmista että taipuisa letku levittyy auki normaalisti, vääntymättä ja vetämättä.

Letkun liittäminen: liittäksenne letkun laitteen liitoksen päähän kiristätäkää letkun mutteri tiukasti mutta ei silti liikaa kahdella siihen tarkoitettulla avaimella :

- ▶ kohdan 14 avaimella suljetaan liitoksen pää
- ▶ kohdan 17 avaimella kiristetään putken mutteri

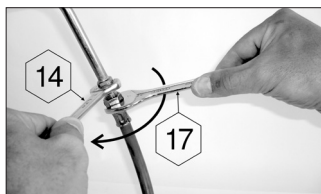

f) TIIVIYSKOE

- 1) Suoritettava ulkotoiloissa loitolla kaikista syttyivistä materiaaleista. Älä tupakoi.
- 2) Varmista, että säätöhanat ovat asennossa "OFF" (O).
- 3) Työnnä letkun päät alennusventtiiliin ja grillin letkukaroihin. Tehtävä on helpompi jos letkukat käsitellään saippuavedellä. Kiristä liitoskohdat letkukiristimellä.
- 4) Kiinnitä paineenalennusventtiili kaasupullon.
- 5) Älä etsi vuotoja liekin avulla, käytä kaasuvuotoja ilmaisevaa nestettä.
- 6) Sivele pullon, venttiilin, letkun ja grillin liitokset tällä liuoksella. Säätöhanat on pidettävä asennossa "OFF" (O). Avaa kaasupullon hana.

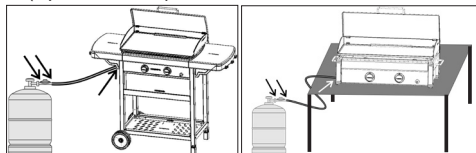

- 7) Jos kuplia muodostuu, se merkitsee kaasun vuotoa.
- 8) Tarkista ja kiristä tekemäsi liitokset, jotta vuoto lakkaisi. Jos jokin osa on viallinen, vaihda se. Laitetta ei saa käyttää ennen kuin vuoto on saatu loppumaan.
- 9) Sulje kaasupullon hana.

TÄRKEÄÄ:

Älä koskaan yritä löytää kaasuvuotoa liekin avulla. Tiiviyyskoe on tehtävä ainakin kerran vuodessa ja aina, kun kaasupullo vaihdetaan.

g) ENNEN SYTYTYSTÄ

Älä sytytä grilliä, ennen kuin olet lukenut tarkkaan ja ymmärtänyt kaikki ohjeet. Varmista lisäksi, että:

- vuotoja ei ole
- Ilmanotto-putket eivät ole tukkeutuneet (esim. hämähäkin verkosta)

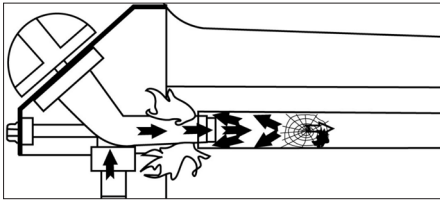

- letku ei kosketa mitään esineitä, jotka saattavat kuumentua.

Mallit

- Plancha EX
- Plancha EXB

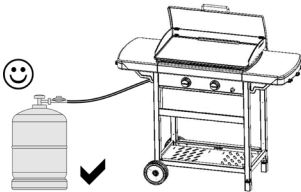

Mallit

- Plancha L
- Plancha LX

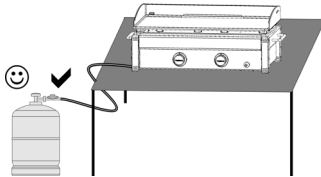

- Että kansi ei ole suljetussa asennossa (mallista riippuen)
- Tämän laitteen ilmanvaihto on suuri paistamisen optimoimiseksi. **Varmista, että ilmanvaihdon osia ei tukita.**

h) GRILLIN POLTTIMIEN SYTYTYS

Liekin takaiskun (sytytys polttimen korkin alla) tapauksessa kytke tuote pois päältä, anna sen jäähtyä (noin viisi minuuttia) ja sytytä laite uudelleen. Jos liekin takaiskun ongelma ei poistu, ota yhteys paikalliseen Camping®-edustajaan.
Lue seuraavat kohdat 1-5 ennen ensimmäistä toimenpidettä 1.

- 1 - Varmista, että säätöviput ovat " OFF-asennossa " (O).
- 2 - Avaa kaasupullon hana.
- 3 - Paina ja käännä säätövarvta vastapäivään ja siirrä se asentoon Täysi virtaus (⚡🔥). Paina tämän jälkeen välittömästi sytytyspainiketta (⚡), kunnes se napsahtaa. Paina 3 tai 4 kertaa lisää, ellei liekki syty ensimmäisellä naksauksella.
- 4 - Jos poltin ei syty 4-5 yrityskerran jälkeen, odota 5 min. ja yritä uudelleen.
- 5 - Sytyttämisen jälkeen ensimmäinen poltin, toista toisen polttimen.

TÄRKÄÄ:

Elleivät liekit syty toisensaankin yrityksen jälkeen, tarkista, että polttimoiden suuttimet ja letku eivät ole tukkeutuneet.

i) GRILLIN SYTYTTÄMINEN KÄSIN

Jos automaattinen sytytys ei toimi, aseta säätöpainike tilaan "OFF" (O). Poista paistolevy. Vie palava tulitikku polttimen viereen ja paina ja käännä vastaavaa säätövipua asentoon täysi

virtaus (⚡🔥). Aseta paistolevy paikoilleen suojakäsineitä käyttäen ja varmista, että asetat oikein paikoilleen rasvojen poistoreiän.

j) GRILLIN SAMMUTTAMINEN

Käännä säätöhanat asentoon "OFF" (O) ja sulje sitten kaasupullon hana.

k) KAASUPULLON VAIHTO

- Tee se aina hyvin tuuletetussa tilassa, älä koskaan lähellä avotulta, kipinöintiä tai kuumia esineitä.
- Käännä säätöhanat asentoon "OFF" (O) ja sulje kaasupullon hana.
- Irrota paineenalennusventtiili ja tarkista, että tiivistin on paikallaan ja hyväkuntoinen.
- Aseta täysi pullo paikalleen, kiinnitä paineenalennusventtiili paikalleen varoen, ettei letku väänny tai veny.

l) KÄYTTÖ

Plancha L / Plancha LX

Kun grillin käyttöön, alustan lämpötila, johon laite on sijoitettu voi olla merkittävä. Laitetta ei saa asentaa materiaalin yläpuolelle (muovi, kangas, jne ...). On suositeltavaa sijoittaa se pinnalle, joka kestää lämpöä (betoni, kivi, tiili, suoraan maahan) tai välissä laitteen ja oheisaineistoinen hyvä lämmöneristys ja paloturvallinen.

Kun käytät grilliä ensimmäistä kertaa, kuumenna se (mallista riippuen saattaa olla tarpeen poistaa kansi) pitäen polttimet täysin auki (⚡🔥) n. 15 minuuttia, jotta maalin haju poistuu uusista osista.

On suositeltavaa käyttää suojakäsineitä kun käsitellään erityisen kuumia elementtejä. Käytä pitkävaraisia välineitä paistolevyllä olevien ruoka-aineiden käsittelyyn.

Ennen paistamista, lämmitä laitetta muutama minuutti asennossa täysi virtaus (⚡🔥).

Paistonopeutta voidaan muuttaa säätönapuloiden asennoilla : täyden virtaaman (⚡🔥) asennon ja keskivirtaaman (🔥) asennon välillä.

Jotta rasva ei sytyisi palamaan grillauksen aikana, poista lihasta liikarasva ennen grillausta.

Siivoa grilli jokaisen käyttökerran jälkeen, jottei grilliin kerääntynyt liikaa rasvaa. Näin välttyt myös liikarasvojen palamiselta.

Tärkeää:

Anna laitteen jäähtyä täysin ennen kanteen koskemista (mallista riippuen).

Paistinlasta:

Laitteenmukanasaatetaan toimittaa paistinlasta (mallista riippuen). Laitetta käytettäessä on paistinlasta laitettava laitteen oikealla puolella olevaan tilaan

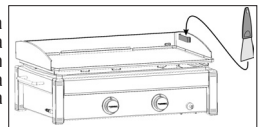

m) PUHDISTUS JA HUOLTO

Älä koskaan tee laitteeseen muutoksia, koska ne voivat osoittautua vaarallisiksi. Odota ennen jokaista puhdistustoimenpidettä, että grilli on jäähtynyt. Sulje kaasupullon hana.

GRILLIN POLTTIMO: on puhdistettava ja tarkastettava joka kolmas kuukausi. Irrota polttimo kokonaisuena, tarkasta ilmanotto-putkien kautta, ettei ole hämähäkin verkkoja tai muuta tukosta. Samoin on tehtävä myös, jos grilliä ei ole käytetty yli kuukauteen. Lika tai muut tukokset voivat aiheuttaa kuumuuden alenemisen tai vaarallisia kaasuleimahduksia polttimon ulkopuolella. Puhdista polttimo päältä ja kaukalon pohja kostealla sienellä (vedellä, johon on lisätty astianpesuainetta). Käytä tarpeen vaatiessa kostutettua teräsharjaa. Varmista, että polttimoiden suutinaukot eivät ole tukkeutuneet ja anna kuivua ennen uudelleen käyttöä. Käytä tarpeen vaatiessa metalliharjaa polttimon suutinaukkojen avaamiseksi.

Asenna polttimo oikein kaukaloon.

Puhdista venturiputken aukot (katso allaolevaa kuviota) tai poltin mikäli tarpeellista

HUOM.: Usein tehty polttimon huolto pitää sen hyvässä kunnossa pitkäaikaisessa käytössä ja se ehkäisee siinä varsinkin grillauksen happamien jäännösten aiheuttaman ennenaikaisen ruostumisen. Polttimon ruostuminen on ajan mittaan joka tapauksessa luonnollinen ilmiö ja hyvin toimivaa polttimoa ei tarvitse vaihtaa ruosteesta huolimatta. Se on tarpeen vain, jos se toimii huonosti tai jos se on puhki.

GRILLIN SEINÄT, OHJAUSPANEELI, RASVA-ASTIA:

on puhdistettava myös säännöllisesti astianpesuliuksella kostutetulla sienellä, älä käytä hankaavia aineita.

GRILLAUSTASO

Grillaustaso on emaloitu. Ennen varsinaista puhdistusta suosittelemme poistamaan sen pinnasta kaikki ruoantähteet sienellä tai puhdistustyynyllä. Poista sen jälkeen pinnassa oleva rasva astianpesuvedellä tai pesemällä grillaustaso astianpesukoneessa.

Varo kolauttamasta grillaustasoa mitään kovaa pintaa vasten, koska se saattaa aiheuttaa emalipinnan lohkeamisen.

EMALOITU TERÄKSIINEN PAISTOPINTA (mallista riippuen)

Älä laita vettä äläkä jäätä paistopinnalle sen ollessa kuuma, sillä se voi aiheuttaa vaurion (epämuodostuman).

n) VARASTOINTI

- Sulje kaasupullon hana jokaisen käytön jälkeen.
- Suosittelemme irrottamaan kaasun tuloletkun, ennen kuin siirrä grillisi katoksen alle suojaan.
- Mikäli grilliä ei käytetä pitkään aikaan, on suositeltavaa säilyttää se kuivassa paikassa (esim. autotallissa).
- Korroosiotta aiheuttava ympäristö: tuotteesta on huolehdittava erityisen hyvin, jos sitä käytetään meren lähellä; sitä ei saa säilyttää ulkona suojaamattomana, ja se on pidettävä suojassa kuivassa ympäristössä.

Kuljetus (mallit L ja LX)

Aseta laite aina vaakatasoon kahden sivussa olevan kädensijan avulla kuljetusta varten. Älä koskaan aseta sitä pystysuoraan asentoon.

o) LISÄVARUSTEET

ADG suosittelee yksinomaan Campinggaz-merkkisten lisävarusteiden ja varaosien Käyttö Campinggaz-grillin kanssa. ADG ei ota vastuuta vahingoista, jotka aiheutuvat grillille käytettäessä muiden merkkien osia.

p) YMPÄRISTÖNSUOJELU

Huomioi ympäristönsuojelu ! Laitteesi sisältää materiaaleja, jotka voidaan ottaa talteen tai kierrättää. Jätä se kuntasi jätteenkeräyspisteeseen ja erottele pakkausmateriaalit.

Viat / korjaukset

Viat	Oletetut aiheuttajat / korjaukset
Poltin ei syty	<ul style="list-style-type: none">- Hidastunut kaasun syöttö- Paineenalennusventtiili ei toimi.- Letku, hana, venturi-putki tai polttimen ilma-aukot ovat tukkeutuneet.
Poltin sammuu välillä tai kokonaan	<ul style="list-style-type: none">- Tarkista onko säiliössä vielä kaasua.- Tarkista letkun kiinnitys.- Ota yhteys huoltopalveluun.
Epävakaat leimahtelevat liekit	<ul style="list-style-type: none">- Uusi pullo saattaa sisältää ilmaa. Vika häviää käytettäessä.- Ota yhteys huoltopalveluun.
Korkea liekki polttimen pinnalla	<ul style="list-style-type: none">- Venturi-putki on tukossa (esim. hämähäkin verkot).- Ota yhteys huoltopalveluun.
Liekki injektorissa	<ul style="list-style-type: none">- Pullo on lähes tyhjä.- Vika poistuu, kun vaihdat pullon.- Ota yhteys huoltopalveluun.
Liekkiin syttynyt vuoto liittimessä	<ul style="list-style-type: none">- Sulje heti kaasun tulo.- Vuotava liittämä: kiristä mutterit tai vaihda letku.- Ota yhteys huoltopalveluun.
Riittämätön kuumuus	<ul style="list-style-type: none">- Injektori tai venturi-putki tukossa- Ota yhteys huoltopalveluun.
Liekehtivä vuoto säätönupin takana	<ul style="list-style-type: none">- Viallinen hana- Pysäytä laite.- Ota yhteys huoltopalveluun.

BETJENINGSVEJLEDNING

BEMÆRK: Medmindre andet er angivet henviser følgende generiske termer "apparat / enhed / produkt / udstyr / anordning" i denne betjeningsvejledning til produktet "Plancha L / Plancha LX / Plancha EX / Plancha EXB".



- Læs vejledningen, inden apparatet tages i brug.
- Må kun anvendes udenfor.
- Det er bedst at bære handsker, når produktet samles.
- Anvend ikke trækul
- Anvend ikke en justerbar ventil. Anvend aflastningsventiler med fast justering, der er i overensstemmelse med den relevante europæiske standard.
- Delene på bunden af karret skal rengøres regelmæssigt for at forekomme fare for forbrænding af fedtstofferne.

MANGLENDE OVERHOLDELSE AF DISSE ANVENDELSESANVISNINGER KAN MEDFØRE EN ALVORLIG FORRINGELSE AF APPARATET.

a) VEDRØRENDE SIKKERHED

- Der må ikke opbevares eller anvendes benzin eller andre antændelige væsker eller dampe i nærheden af apparatet. Når dette apparat anvendes, skal det holdes væk fra brændbare materialer. Ved gaslugt:
 - 1) Skal der lukkes for gasflaskens hane.
 - 2) Skal al åben ild slukkes.
 - 3) Fjern dækslet (alt efter model).
 - 4) Hvis der fortsat lugter af gas, skal man enten se punkt f eller straks kontakte forhandleren.
- De af producenten eller dennes fuldmægtiges beskyttede dele må brugeren ikke røre ved.
- Lad aldrig grillen være uden opsyn, når den er i anvendelse.
- Luk gasbeholderen efter anvendelse.

b) ANVENDELSESSTED

- Apparatet må kun anvendes i fri luft.
- **ADVARSEL:** de tilgængelige dele kan blive meget varme. Hold børn på afstand af apparatet.
- Der må ikke forefindes brændbare stoffer inden for en radius på ca. 1 m fra apparatet.
- Flyt ikke apparatet, mens det anvendes.
- Anbring apparatet, såvel som gasflasken, på en plan, stabil og ikke-antændelig overflade. Hvis du anvender dit apparat på græs, kontrollér da, at dette ikke er for højt og at dette ikke er i kontakt med gasbrænderens flamme for at undgå enhver risiko for brand.
- **Plancha EX og Plancha EXB-modellerne:** Brug enheden på plan jord.
- **Plancha L og Plancha LX-modellerne:** Sørg for, at enheden står stabilt på underlaget, og tilstrækkeligt fast til at understøtte enhedens (bordets) vægt. Stil gastanken på jorden.
- Gastanken skal stå mindst 30 cm. fra enheden.
- Sørg for gennemstrømning af frisk luft på 2 m³/kW/h.

c) SAMLING AF ELEMENTER (alt afhængig af model)

- Installér fedtopsamlingsbakken på bagsiden af enheden (Fig. 1, Side 4)
- Sæt stegepladen på enheden og sørg for at taperne på pladen flugter med læskærmen.
 - Model med metalplade: Se Fig. 2-a, Side 4.
 - Model med stegeplade: Se Fig. 2-a, Side 4.
- Sæt låget lodret på, på bagsiden af enheden (Fig. 3)

d) GASFLASKE

Apparatet er indstillet til at blive anvendt sammen med butan-/propanflasker på 5 til 15 kg, der er udstyret med en passende ventil:

- **Frankrig, Belgien, Luxembourg, Storbritannien, Irland, Portugal, Spanien, Italien, Grækenland:** butan 28 mbar / propan 37 mbar.

- **Holland, Tjekkiet, Norge, Sverige, Danmark, Finland, Ungarn, Slovenien, Slovakiet, Bulgarien, Tyrkiet, Rumænien, Kroatien, Estland, Schweiz:** butan 30 mbar / propan 30 mbar.

- **Polen:** propan 37 mbar.

- **Tyskland, Østrig:** butan 50 mbar / propan 50 mbar.

Tilslutning eller udforkning af flasken skal altid ske på et sted med stor luftcirkulation og aldrig i nærheden af åben ild, gnister eller varmekilder.

Plancha EX og Plancha EXB-modellerne:

Højden H af tanken skal være mindre end 70 cm, uanset tankens bredde og omkreds D.

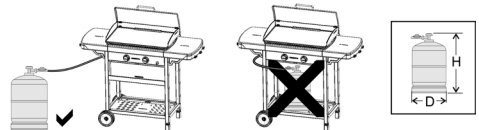

Plancha L og Plancha LX-modellerne:

Højden H af tanken skal være mindre end forholdet til bredden og omkredsen af flasken.

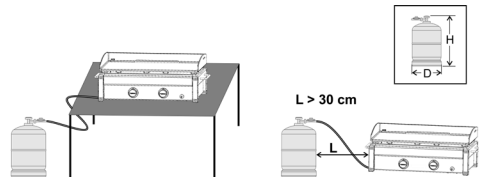

e) SLANGE

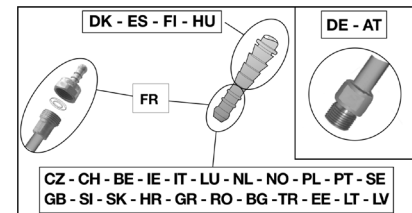

- **Frankrig (ifølge modellen)**

Apparatet kan bruges med 2 forskellige typer fleksible slanger :

- a) fleksibel slange, der er projekteret til indkobling på de rifledede forskruninger på siden af apparatet og på siden af trykreduktionsventilen, fastspændt med kraver (i henhold til normen XP D 36-110). Anbefalet længde 1,25 m.

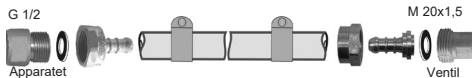

b) fleksibel slange (i henhold til normen XP D 36-112) udstyret med en gevindskåren møtrik G 1/2 til forskruring på apparatet og af en gevindskåren møtrik M 20 x 1,5 til forskruring på trykreduktionsventilen, anbefalet længde 1,25 m.

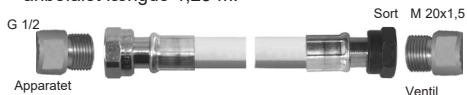

Apparatet har et tilslutningsstik med BSP-gevind til gas. Afhængigt af modellen kan det leveres med en fabriksmonteret NF-slangeforskruring med pakning.

1) Brug af apparatet med fleksibel slange XP D 36-110: (løsning d a))

- tilkobl den fleksible slange til bunds på apparatets og trykreduktionsventilens riflede forskruring.
- indsæt kraverne bag ved de 2 første nav af forskruringerne, og fastspænd dem indtil fastspændingshovedet brækkes..



- for at kontrollere tætheden, følg anvisningerne i afsnit f).

2) Brug af apparatet med fleksibel slange XP D 36-112, møtrikker G 1/2 og M 20x1,5 : (løsning d b))

- Om nødvendigt, løsnes og fjernes NF-slangeforskruringen for at frigøre tilslutningsstikket med BSP-gevind, og pakningen fjernes.
- nedskru den gevindskåre møtrik G 1/2 af slangen på apparatets indgangskobling, og den gevindskåre møtrik M20x1,5 på trykreduktionsventilens udgangskobling i henhold til anvisningerne, der er leveret sammen med den fleksible slange.
- Anvend 2 nøgler til at stramme slangen på apparatets gastap:
 - en nøgle på 14 til fastgørelse af apparatets tilgangsstuds,
 - en universalnøgle til stramning af slangens møtrik.



- anvend en nøgle til at fastgøre aflastningsventilens udgangsstuds.
- for at kontrollere tætheden, følg anvisningerne i afsnit f).

Kontroller, at den fleksible slange strækker sig på passende vis, uden vridninger eller belastninger, og uden at berøre apparatets varme flader. Når forfaldsdatoen, der er trykt på slangen opnås, skal den udskiftes, og også hvis den er beskadiget, eller når der er revner.

■ Belgien, Luxembourg, Holland, Storbritannien, Irland, Polen, Portugal, Spanien, Italien, Tjekkiet, Norge, Sverige, Danmark, Finland, Ungarn, Slovenien, Slovakiet, Kroatien, Grækenland, Bulgarien, Tyrkiet, Rumænien, Estland:

Apparatet er udstyret med en riflet endemuffe. Der skal benyttes en slange af en kvalitet, der er egnet til anvendelse af butan- og propangas. Dens længde må ikke overskride 1,20 m. Den skal skiftes, hvis den er beskadiget eller har revner, når de nationale betingelser kræver det, eller ifølge gyldighed. Undgå at trække i eller vride slangen. Hold den væk fra de dele, der kan blive varme. Kontroller, at den fleksible slange strækker sig på passende vis.

■ Tyskland, Østrig, Schweiz:

Dette apparat skal bruges med en slange af en kvalitet, der er egnet til anvendelse af butan- og propangas. Dens længde må ikke overskride 1,50 m. Den skal skiftes, hvis den er beskadiget eller har revner, når de nationale betingelser kræver det, eller ifølge gyldighed. Undgå at trække i eller vride slangen. Hold den væk fra de dele, der kan blive varme. Kontroller, at den fleksible slange strækker sig på passende vis.

Tilslutning af slangen: for at tilslutte slangen til apparatets endemuffe, strammes slangens omløber hårdt men uden overdrevelse ved hjælp af 2 egnede skruenøgler:

- en 14mm-nøgle til at blokere endemuffe
- en 17mm-nøgle til at skru slangens omløber



f) TÆTHEDSFORSØG

- 1) Foretages i fri luft og ikke i nærheden af antændelige stoffer. Ryg ikke.
- 2) Kontroller, at reguleringshåndtagene er indstillet på "OFF" (O)
- 3) Fastgør den bløde slanges ender på ventilens tilslutning. Hvis der anvendes sæbevand på tilslutningerne, bliver påsættelsen lettere.
- 4) Sæt regulator på gasflasken.
- 5) Søg aldrig efter utætheden vha. en flamme, brug en væske til søgning efter gasudslip.
- 6) Påfør væsken på tilslutningerne på flaske/ventil/ slange/apparat. Reguleringshåndtagene skal blive ved med at stå på "OFF" (O). Åbn for hanen på gasflasken.
- 7) Der er gasudslip, hvis der dannes bobler.
- 8) Stram møtrikkerne eller skub slangen korrekt på plads, så udslippet fjernes. Hvis en del er defekt, skal den udskiftes. Apparatet må ikke tages i brug, så længe der er udslip.

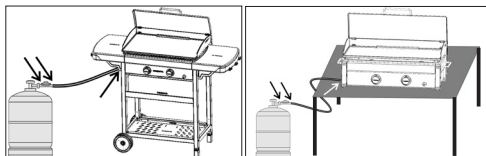

- 9) Luk for hanen på gasflasken.

VIGTIGT:

Anvend aldrig åben ild til at spore et gasudslip. Der skal foretages kontrol mindst én gang om året, og kontrol af udslip skal foretages, hver gang gasflasken udskiftes.

g) FØR IBRUGTAGNING

Tag ikke apparatet i brug, før anvisningerne er læst og forstået. Kontroller også:

- at der ikke er udslip
- at Venturi-rør ikke er tilstoppede (eksempel: edderkoppespind)

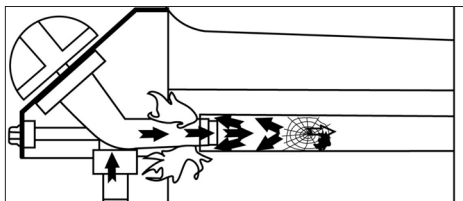

- at slangen ikke er i kontakt med dele, der kan blive varme

Modeller

- Plancha EX
- Plancha EXB

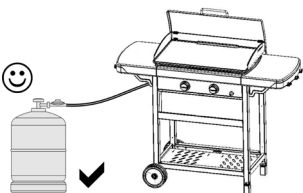

Modeller

- Plancha L
- Plancha LX

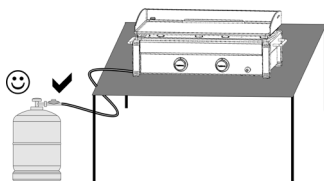

- At låget ikke befinder sig i lukket position (alt afhængig af model)
- Dette apparat råder over en vigtig ventilation for at optimere stegningen. **Sørg for at de ventilerede dele ikke er blokerede.**

h) TÆNDING AF BARBEUCENS BRÆNDERE

I tilfælde af at flammen brænder forkeft (tænding under brænderhætten) slå produktet fra, lad det køle ned (i ca. fem minutter), og tænd så for det igen. Hvis problemet med en forkeft brændende flamme fortsætter, kontakt din lokale Campinggaz[®]-forhandler.

Læs punkt 1 til 5, inden der startes med punkt 1.

- 1 - Sørg for at justeringshåndtagene står på "OFF" (O).
- 2 - Åbn for hanen på gasflasken
- 3 - Tryk på justeringsgrebet, og drej det mod uret, for at stille det på Maksimum ydelse position (☀), og tryk derefter omgående på tændingsknappen (⚡), til du hører en "klik" lyd. Hvis brænderne ikke tændes ved første klik, trykkes der om nødvendigt 3 eller 4 gange.
- 4 - Hvis brænderen ikke tændes efter 4 eller 5 forsøg, så vent 5 minutter og prøv igen.
- 5 - Efter den første brænder tænder, gentag for den anden brænder.

VIGTIGT: Hvis en brænder ikke tændes efter flere forsøg, skal man kontrollere, om brænderens åbninger og slange er tilstoppede.

i) MANUEL TÆNDING AF BARBEUCEN

I tilfælde af at den automatiske tænding ikke fungerer, sættes indstillingsknappen på "OFF" (O). Fjern kogepladen. Før en tændt tændstik mod brænderens niveau, tryk så og drej indstillingshåndtaget svarende til positionen Fuld ydeevne (☀). Sæt kogepladen på plads med beskyttelseshandsker, mens der holdes øje med, at åbningen til fedtudsugning er placeret korrekt.

j) SLUKNING AF BARBEUCEN

Indstil reguleringshåndtagene på "OFF" (O) og luk dernæst for gasflaskens hane.

k) UDSKIFTNING AF GASFLASKE

- Foretages altid på et sted med stor luftcirkulation og aldrig i nærheden af åben ild, gnister eller varmekilder.
- Indstil reguleringshåndtagene på "OFF" (O) og luk dernæst for flaskens hane.
- Fjern regulator fra flaske.
- Tag den fulde flaske og sæt regulator på. Pas på, at slangen ikke udsættes for træk eller vridninger.

l) ANVENDELSE

Plancha L / Plancha LX

Ved drift af grillen, kan temperaturen af substratet, som anordningen er anbragt være betydelig. Apparatet må ikke installeres på en brændbar overflade (plastik, klud, osv. ...). Det anbefales at placere den på en overflade, der modstår varme (beton, sten, mursten, direkte på jorden), eller placeres mellem enheden og dens støttmateriale en god varmeisolerung og dens støttmateriale en god varmeisolerung og brandsikker.

Når den skal benyttes for første gang, så varm grillen op (☀) med brænderne på fuld flow (igen afhængig af model) i et kvarter for at eliminere lugten af ny maling fra nye dele.

Det anbefales at bære beskyttelseshandsker til at håndtere særligt varme elementer. Anvend redskaber med langt skaft til at håndtere fødevarerne på kogepladen. Før enhver stegning opvarmes apparatet nogle minutter på positionen Fuld ydeevne (☀).

Stegehastigheden kan indstilles ifølge positionen af justeringsknapperne : der kan vælges mellem positionen af maksimal ydelse (☀) og positionen af middel ydelse (☁).

Vigtigt:

Hvis det skulle ske under apparatets funktion, at en eller flere brænderer slukkes, stil omgående justeringsknapperne på "OFF" (O).

Vigtigt:

Lad enheden køle fuldstændigt ned inden der røres ved låget (alt afhængig af model)

Spatel:

Der kan følge en spatel med modellen (alt afhængig af model). Når enheden er i brug, bør spatelen sidde på sin plads på enhedens højre side.

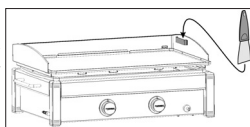

m) RENGØRING OG VEDLIGEHOLDELSE

Foretag aldrig ændringer på apparatet: enhver ændring af apparatet kan være farlig.

Det anbefales, for at holde apparatet i perfekt stand, at det rengøres regelmæssigt (efter 4 eller 5 anvendelser).

Vent med at rengøre apparatet, indtil det er afkølet.

Luk for gasflasken og skru ventilen af.

GRILLENS BRÆNDER: Brænderen skal rengøres og kontrolleres hver 3. måned. Tag hele brænderen ud, kontroller Venturi-rør fornedet for edderkoppesvind, etc. Fremgangsmåden er også påkrævet, selv om grillen ikke har været anvendt i mere end en måned. Snavs og edderkoppesvind kan medføre en reduktion af varme eller farlig antændelse af gas uden for brænderen.

Rengør brænderens overflade og beholderens bund ved hjælp af en fugtig svamp (vand med rengøringsmiddel).

Hvis det er nødvendigt anvendes en fugtig stålborste.

Kontroller, at brænderens udgangshuller ikke er tilstoppede. Lad apparatet tørre, før det anvendes igen. Anvend om nødvendigt en metalborste til at rense brænderens udgangshuller med.

Sæt brænderen korrekt på plads i beholderen.

Rengør åbningerne af venturi-røret (se ovenstående billede) eller af brænderen.

N.B. Regelmæssig vedligeholdelse af brænderen medvirker til at holde den i god stand, så den kan anvendes talrige gange, og til at forhindre for tidlig anløbning, bl.a. på grund af syrerester fra grilning. Anløbning af brænderen er et normalt fænomen med tiden og en anløben brænder, der fungerer normalt, skal ikke udskiftes. Det er nødvendigt at udskifte brænderen, hvis den ikke fungerer korrekt: gennemhullet brænder...

ILDSTEDETS SIDE, BEHOLDERENS BUND, FEDTBAKKE:

rengør regelmæssigt disse dele med en svamp med opvaskemiddel. Anvend ikke slibende rengøringsmidler.

STEGEPLADE

Stegepladen er emaljeret. For at rense den tilrådes det først og fremmest at fjerne alle stegerester ved brug af en almindelig svamp eller af en grydesvamp. Derefter affedtes stegepladen enten ved brug af et opvaskemiddel eller også vaskes den i opvaskemaskinen.

Pas på ikke at slå stegepladen mod en hård overflade, da det risikerer at ødelægge emaljen.

STEGEOVERFLADE I LAKERET STÅL (alt afhængig af model)

Brug ikke kold vand eller is på stegeoverfladen, når den er varm da dette kan føre til skader (deformerigner).

n) OPBEVARING

Luk for hanen på gasflasken efter brug. Hvis grillen opbevares inde, skal gasforsyningen frakobles.

Hvis grillen opbevares udenfor, anbefales det at anvende en beskyttelseskappe. Hvis grillen ikke anvendes i lang tid, anbefales det, at den anbringes på et tørt og beskyttet sted (for eksempel i garagen).

Et miljø, der fremmer ætsning: Der skal udvises særlig forsigtighed i forhold til produktet, hvis det anvendes på havet. Det må ikke opbevares udenfor uden beskyttelse og skal opbevares i et tørt miljø.

Transport (modeller L og LX)

Til transport af apparatet, flyt det altid vandret, ved brug af de to sidegreb, og aldrig i lodret position.

o) TILBEHØR

ADG anbefaler systematisk anvendelsen af tilbehør og reservedele af mærket Campingaz i forbindelse med brugen af deres gas-grill. ADG fralægger sig ethvert ansvar i tilfælde af beskadigelse eller dårlig funktion grundet brugen af tilbehør og/eller reservedele af et andet mærke.

p) MILJØBESKYTTELSE

Tænk på miljøbeskyttelsen ! Dit apparat indeholder dele der kan genvindes eller genbruges. Bring det til kommunens affaldsindsamling og skil emballagematerialerne ad fra resten af delene.

UNORMAL FUNKTION / HVAD GØR MAN

UNORMAL FUNKTION	SANDSYNLIGE ÅRSAGER - HVAD GØR MAN
Brænderen vil ikke tænde	<ul style="list-style-type: none"> - Dårlig gastilførsel (luft i kanalerne) - Regulatoren virker ikke - Slangen, hanen, venturidysen eller brænderens åbninger er tilstoppet
Brænderen sprutter eller slukker	<ul style="list-style-type: none"> - Se efter, om der er gas i flasken - Kontrollér slangens tilslutning - Kontakt kundeservice
Flammen brænder ustabil	<ul style="list-style-type: none"> - En ny flaske kan indeholde luft. Tag apparatet i brug, og problemet vil forsvinde. - Kontakt kundeservice
Store flammer fra brænderens overflade	<ul style="list-style-type: none"> - Venturidysen er blokeret (f.eks. af spindelvæv). Rengør Venturidysen. - Kontakt kundeservice
Flamme ved brændstoffdysen	<ul style="list-style-type: none"> - Gasflasken er næsten tom - Skift flasken og problemet vil forsvinde - Kontakt kundeservice
Brændende gasudslip ved tilslutningen	<ul style="list-style-type: none"> - Luk omgående for gassen - Sammenføjningen er ikke vandtæt: Stram møtrikkerne eller skift slangen - Kontakt kundeservice
Utilstrækkelig varme	<ul style="list-style-type: none"> - Brændstoffdysen eller venturidysen er tilstoppet - Kontakt kundeservice
Brændende gasudslip ved reguleringsknappen	<ul style="list-style-type: none"> - Hanen er defekt - Luk for apparatet - Kontakt kundeservice
Kraftige flammer	<ul style="list-style-type: none"> - Afløbssystemet til fedt er tilstoppet: rengør det - Grillens temperatur er for høj: reducer varmen

DK

INSTRUKCJA OBSŁUGI

UWAGA: O ile nie wskazano inaczej, poniższe ogólne terminy „urządzenie / produkt / sprzęt”, pojawiające się w niniejszej instrukcji odnoszą się do produktu „Plancha L / Plancha LX / Plancha EX / Plancha EXB”.



- Przed użyciem urządzenia należy zapoznać się z treścią ulotki.
- Stosować tylko na zewnątrz pomieszczeń.
- Podczas montażu produktu należy nosić rękawice.
- Nie używać węgla drzewnego
- Nie używać zaworu redukcyjnego regulowanego. Należy używać wyłącznie reduktorów utrzymujących stałe ciśnienie, zgodnych z obowiązującą, dotyczącą ich normą europejską.
- Należy Regularnie czyścić elementy znajdujące się na dnie miski, aby zapobiec zapalaniu się tłuszczu.

Nie stosowanie się do powyższych reguł może doprowadzić do awarii uniemożliwiającej dalszą eksploatację grilla.

a) Dla Waszego bezpieczeństwa

- Nie składować ani nie używać benzyny bądź innych płynów lub oparów łatwo palnych. Użytkowanego urządzenia nie wolno trzymać w pobliżu materiałów łatwopalnych. W przypadku pojawienia się zapachu gazu :
 - 1) Zakręcić zawór butli gazowej.
 - 2) Zagasić wszystkie płomienie.
 - 3) Otworzyć pokrywę.
 - 4) Jeśli zapach nadal utrzymuje się patrz pkt e, lub zasięgnąć bezzwłocznie informacji u sprzedawcy Państwa sprzętu.
- Użytkownikowi nie wolno manipulować częściami zabezpieczonymi przez producenta lub jego pełnomocnika.
- Nie pozostawiać uruchomionego urządzenia bez nadzoru.
- Po zakończeniu użytkowania urządzenia należy zamknąć zawór butli gazowej.

b) Miejsce użytkowania

- Urządzenie to należy używać tylko na zewnątrz pomieszczeń.
- **UWAGA:** niektóre dostępne części mogą być bardzo gorące. Oddalić małe dzieci.
- Żaden materiał palny nie może znajdować się w promieniu około 60 cm wokół urządzenia.
- Nie przestawiać urządzenia podczas jego funkcjonowania.
- Postawić urządzenie na równej poziomej powierzchni.
- **Modele Plancha EX and i Plancha EXB:** Stosować urządzenie na poziomym podłożu.
- **Modele Plancha L i Plancha LX:** Stosować urządzenie na stabilnej strukturze, która jest wystarczająco wytrzymała do utrzymania masy urządzenia (stołu). Butlę z gazem należy postawić na ziemi.
- Butla z gazem powinna znajdować się przynajmniej 30 cm (12 cali) od urządzenia.
- Przewiedzieć wydajność świeżego powietrza o 2 m³ /kW/h.

c) Montaż elementów (w zależności od modelu)

- Zainstalować tacę odbioru tłuszczu z tyłu urządzenia (rys. 1, strona 4)
- Umieścić płytę do gotowania na urządzeniu upewniając się, że wypustki na płycie są wyrównane z osłoną wiatrową.
 - Model z metalową płytą: Patrz rys. 2-a, strona 4.
 - Model z rusztem: Patrz rys. 2-a, strona 4.
- Wyrównaj pokrywę w pionie z tyłu urządzenia (rys. 3)

d) Butla gazowa

- Urządzenie to jest uregulowane, aby funkcjonować z butlami propan/butan od 4,5 do 15 kg zaopatrzonymi w odpowiedni zawór redukcyjny.

- **Francja, Belgia, Luksemburg, Anglia, Irlandia, Portugalia, Hiszpania, Włochy, Grecja:** butan 28-30 mbar / propan 37 mbar.

- **Holandia, Norwegia, Szwecja, Dania, Finlandia, Szwajcaria, Republika Czeska, Węgry, Słowenia, Słowacja, Bułgaria, Turcja, Rumunia, Chorwacja:** butan 30 mbar / propan 30 mbar.

- **Polska:** propan 37 mbar.

- **Niemcy, Austria:** butan 50 mbar / propan 50 mbar.

- Do podłączenia lub wymiany butli, wykonywać czynności w miejscu dobrze przewietrzonym, i nigdy przy obecności płomienia, iskry, lub innego źródła ciepła.

Modele Plancha EX i Plancha EXB: Wysokość H butli nie może przekraczać 70 cm (27,5 cala), niezależnie od jej szerokości czy średnicy D.

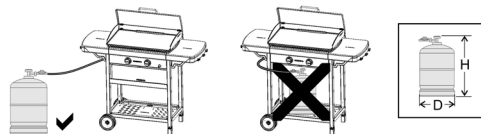

Modele Plancha L i Plancha LX: Niezależnie od wysokości H, szerokość lub średnica D butli.

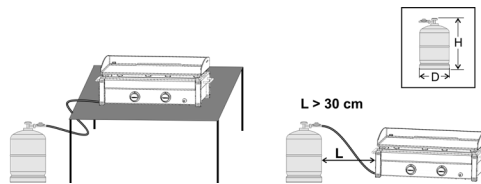

e) Przewód

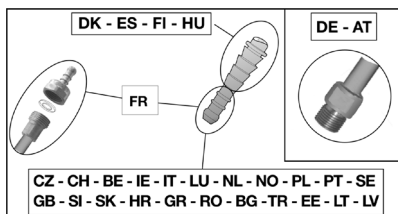

Francja (w zależności od typu urządzenia):
Urządzenie może być używane z 2 typami przewodów:

a) przewód elastyczny nakładany na karbowane końcówki po stronie urządzenia i po stronie reduktora oraz mocowany obejmami ściągającymi (zgodnie z normą XP D 36-110). Zalecana długość 1,25 m.

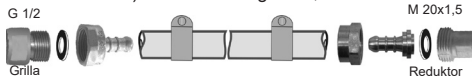

b) przewód elastyczny (zgodny z normą XP D 36-112) wyposażony w nakrętkę z gwintem G 1/2 do mocowania na urządzeniu i w nakrętkę z gwintem M 20x1,5 do mocowania na reduktorze, zalecana długość 1,25 m.



Urządzenie jest wyposażone w gwintowane złącze wlotu gazu G1/2". W zależności od modelu może być dostarczone z fabrycznie zamontowaną końcówką NF z pierścieniem i uszczelką.

1) Aby używać urządzenia z przewodem elastycznym XP D 36-110: (wariant d) a)

- wcisnąć przewód elastyczny na całą długość karbowanych końcówek urządzenia i reduktora.
- nasuń obejmę ściągającą za 2 pierwsze karby końcówek i zacisnij je do momentu zerwania główki.



- następnie należy sprawdzić szczelność postępując zgodnie z zaleceniami z punktu f).

2) Aby używać urządzenia z przewodem elastycznym XP D 36-112 z nakrętkami G 1/2 i M 20x1,5 (wariant d) b)

- W razie potrzeby poluzować i zdjąć końcówkę NF z pierścieniem, aby zwolnić złącze wlotowe G1/2" i zdjąć uszczelkę.
- przykręcić nakrętkę z gwintem G 1/2 przewodu do złączki doprowadzenia gazu do urządzenia oraz nakrętkę z gwintem M20x1,5 do złączki wylotu reduktora, należy przestrzegać wskazówek dostarczonych z przewodem elastycznym.

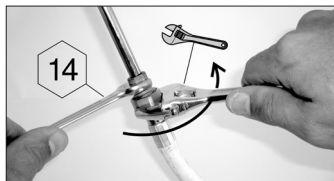

- za pomocą klucza przytrzymaj króciec doprowadzenia gazu urządzenia i dokręć lub zwolnij gwintowaną końcówkę za pomocą drugiego klucza.
- użyj klucza, aby przytrzymać złączkę wylotu reduktora.
- następnie należy sprawdzić szczelność postępując zgodnie z zaleceniami z punktu f).

Sprawdź, czy przewód elastyczny jest ułożony normalnie, czy nie jest skręcony ani rozciągnięty i czy nie dotyka gorących ścianek urządzenia. Przewód należy wymienić po upłynięciu podanej na min daty przydatności do użycia lub jeżeli jest uszkodzony albo gdy są na nim widoczne pęknięcia.

Polska, Belgia, Luksemburg, Anglia, Irlandia, Portugalia, Hiszpania, Włochy, Chorwacja, Grecja, Holandia, Norwegia, Szwecja, Dania, Finlandia, Republika Czeska, Węgry, Słowenia, Słowacja, Bułgaria, Turcja, Rumunia:

Urządzenie jest wyposażone w końcówkę z pierścieniem. Powinno być używane z dobrej jakości giętym przewodem, dostosowanym do funkcjonowania z butanem i propanem. Jego długość nie powinna przekraczać 1,20 m. Należy go wymienić, jeśli jest uszkodzony, gdy ma pęknięcia, wymagają tego przepisy krajowe, albo upływa termin jego ważności.

Nie pociągając, ani nie skręcając przewodu. Sprawdź, czy przewód elastyczny jest ułożony poprawnie i czy nie jest skręcony ani zbyt naciągnięty.

Szwajcaria, Niemcy, Austria:

Urządzenie powinno być używane z dobrej jakości giętym przewodem, dostosowanym do funkcjonowania z butanem i propanem. Jego długość nie powinna przekraczać 1,50 m. Należy go wymienić, jeśli jest uszkodzony, gdy ma pęknięcia, wymagają tego przepisy krajowe, albo upływa termin jego ważności.

Nie pociągając, ani nie skręcając przewodu. Przewód powinien być prowadzony z dala od nagrzewających się elementów urządzenia.

Podłączenie giętkiego przewodu: aby podłączyć przewód do końcówki urządzenia, silnie lecz bez przesady dokręcić nakrętkę dwoma odpowiednimi kluczami:

- klucz 14 służy do zablokowania końcówki,
- klucz 17 służy do dokręcenia nakrętki przewodu.



f) Próba szczelności

- 1) Wykonywać czynności na zewnątrz pomieszczeń, oddalając wszelkie materiały łatwo palne. Nie palić.
- 2) Upewnić się, że gałki regulujące są w pozycji „OFF” (O)
- 3) Podłączyć przewód giętki według punktu d) powyżej
- 4) Przykręcić zawór redukcji do butli gazowej
- 5) Miejsca uchodzenia gazu nie należy szukać za pomocą płomienia; zamiast tego należy użyć płynu wykrywającego ujścia gazu.
- 6) Wylać tę mieszankę na podłączenia butla/zawór redukcji/przewód/urządzenie. Gałki regulujące są cały czas w pozycji „OFF” (O). Otworzyć zawór butli gazowej.

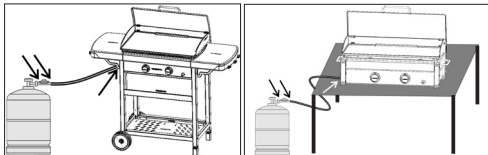

- 7) Jeśli powstają bańki, oznacza to, że gaz się ulatnia.
- 8) W celu zlikwidowania ulatniania się gazu, dokręcić nakrętki. Jeśli któraś z części jest uszkodzona, wymienić ją. Urządzenie nie może funkcjonować dopóty, dopóki gaz się ulatnia.
- 9) Zakręcić zawór butli gazowej.

Ważne:

Nigdy nie używać płomienia do sprawdzenia czy gaz się ulatnia. Należy sprawdzać raz do roku czy występuje ulatnianie się gazu, oraz po każdej wymianie butli gazowej.

g) Przed uruchomieniem

Nie uruchamiać urządzenia przed dokładnym przeczytaniem i zrozumieniem wszystkich instrukcji. Upewnić się także:

- że, gaz się nie uleatnia
- że, przewody Venturiego nie są zatkane (na przykład przez pajęczyny)

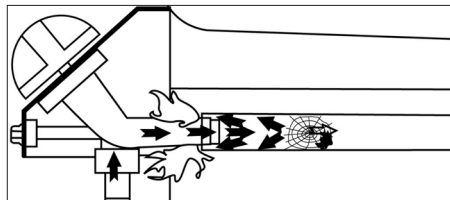

- że, przewód nie jest w kontakcie z gorącymi częściami.

Plancha EX Plancha EXB

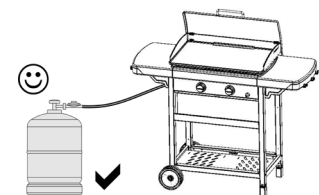

Plancha L Plancha LX

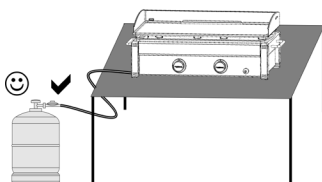

- Pokrywa nie znajduje się w pozycji zamkniętej (zależnie od modelu)
- Urządzenie jest dobrze wentylowane, co pozwala na jego optymalne wykorzystanie. **Należy upewnić się, że wentylowane części nie zostaną zasłonięte.**

h) Zapalenie palnika grilla

W przypadku cofnięcia się płomienia (zapłon pod pokrywą palnika) należy wyłączyć produkt, odczekać do ostygnięcia (około 5 minut), a następnie zapalić palnik ponownie. Jeśli problem cofania się płomienia nadal występuje, należy skontaktować się z lokalnym przedstawicielem firmy Campingaz®.

Przeczytać uważnie punkty 1 i 5 przed rozpoczęciem czynności opisanych w punkcie 1.

- 1) Upewnić się, że gałki regulujące są na pozycji „OFF” (O).
- 2) Otworzyć zawór butli gazowej.
- 3) Przekręcić na pozycję Pełnej przepływności (☿), jedną z dwóch gałek regulujących, a następnie nacisnąć na przycisk zapalnika (⚡) aż do odgłosu. Jeśli zapłon nie nastąpi po pierwszym przyciśnięciu, przycisnąć 3 lub 4 razy (w razie potrzeby).
- 4) Jeśli palnik nie zapala się, przekręcić gałkę do pozycji „OFF” (O). Odczekać 5 minut przed ponowną próbą.
- 5) Po zapaleniu pierwszego palnika powtórz czynność w przypadku drugiego palnika.

Ważne:

Jeśli po 2-giej próbie, palnik nie zapala się, sprawdzić czy otwory wylotowe palnika oraz rurki palnika nie są zapchane.

i) Zapalenie ręczne grilla

Jeśli zapłon nie działa jak należy, przekręć pokrętkę do pozycji „WYŁ.” (O). Zdejmij powierzchnię do gotowania. Umieść zapaloną zapalną w pobliżu palnika, a następnie naciśnij i obróć odpowiednie pokrętkę do pozycji pełnego przepływu (☿). Umieść powierzchnię do gotowania z powrotem na swoim miejscu, pamiętając o założeniu rękawic ochronnych i upewnij się, że otwór odprowadzania tłuszczu jest prawidłowo ustawiony.

j) Zgaszanie grilla

Przekręć gałki regulujące na pozycję „OFF” (O), a następnie zamknąć zawór butli gazowej.

k) Wymiana butli gazowej

- Wykonywać te czynności w miejscu dobrze przewietrzonym, i nigdy przy obecności płomienia, iskry, lub innego źródła ciepła.
- Przekręcić gałki regulujące do pozycji „OFF” (O), a następnie zamknąć zawór butli gazowej.
- Odkręcić zawór redukcyjny, sprawdzić dobry stan uszczelki.
- Ustawić na miejsce pełną butlę, przykręcić zawór redukcyjny uważając, aby przewód nie został skręcony lub rozciągnięty.

l) Użytkowanie

Plancha L / Plancha LX

Podczas obsługi grilla, temperatura podłoża, w którym urządzenie zostało umieszczone mogą być znaczące. Urządzenie nie może być instalowane na palnym podłożu (tworzywo sztuczne, tkaniny, etc ...). Zalecane jest, aby umieścić go na płaskiej powierzchni, odporna na ciepło (beton, kamień, cegła, bezpośrednio na ziemi) lub umieszczone między urządzeniem i jego nośnika dobrą izolację termiczną i przeciwpożarową.

Przy pierwszym użyciu należy rozgrzewać grill (zależnie od modelu konieczne może być zdjęcie pokrywy) palnikami ustawionymi w pozycji maksymalnego przepływu (☿) przez około 15 minut, aby usunąć zapach nowej farby z nowych części.

Radzimy noszenie rękawic ochronnych przy manipulowaniu bardzo gorącymi elementami.

Siła ognia określająca prędkość gotowania może być regulowana za pomocą pokręteł: od pozycji „największy płomień” (☿) do pozycji „płomień normalny” (☿).

Przed rozpoczęciem gotowania wstępnie ogrzej urządzenie przez kilka minut w pozycji pełnego przepływu (☿).

Żółty kolor płomienia jest normalny.

Uwaga:

Jeśli podczas pieczenia płomień przypadkowo zgaśnie, przekręć natychmiast gałki regulujące na pozycję „OFF” (O). Otworzyć pokrywę i poczekać 5 minut, aby pozwolić na odpływ nie spalonego gazu. Przystąpić do ponownego zapalenia wyłącznie po upływie tego czasu.

Uwaga:

Należy poczekać na całkowite ostygnięcie urządzenia przed dotknięciem pokrywy (zależnie od modelu).

Lopatka:

Z urządzeniem może być dostarczona łopatka (zależnie od modelu). Podczas korzystania z urządzenia łopatka powinna być umieszczona w szczelinie po prawej stronie urządzenia.

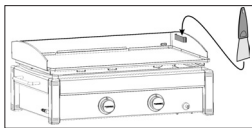

m) Czyszczenie i konserwacja

Nigdy nie poczyniać zmian w urządzeniu; każda modyfikacja może okazać się niebezpieczna.

Ażeby utrzymać Państwa urządzenie w doskonałym stanie funkcjonowania, należy myć je okresowo (po 4 lub 5 użytkowaniach).

Począć, aby urządzenie ostygło przed jakąkolwiek operacją czyszczenia.

Zamknąć butlę gazową i odkręcić zawór redukcyjny.

Oczyszczyć wierzch palnika przy pomocy wilgotnej gąbki (woda z płynem do mycia naczyń). W razie potrzeby używać zwilgoconej szczoteczki stalowej.

Sprawdzić czy otwory palnika nie są zatkane i pozostawić do wysuszenia przed ponownym użytkowaniem. W razie potrzeby, użyć szczotki metalicznej do odfekania otworów wylotowych palnika.

Jeśli urządzenie nie było używane przez ponad 30 dni, sprawdzić również, czy otwory rurek palnika nie zostały zapchane przez pajęczyny, co mogłoby spowodować zmniejszenie wydajności grilla, oraz niebezpieczne zapalenie się gazu poza palnikiem.

N.B. : Częste czyszczenie palnika pozwoli na utrzymanie go w dobrym stanie dla długotrwałego użytkowania i dla uniknięcia przedwczesnego utleniania się, w szczególności z powodu kwaśnych odpadków pieczonych potraw. Utlenianie się palników jest niemniej normalnym zjawiskiem, a utleniony palnik, który dobrze działa nie musi zostać wymieniony. Wymiana palnika jest konieczna tylko wtedy, kiedy jego działanie jest niewłaściwe: palnik przedziurawiony...

Ścianki paleniska, tablica sterownicza, Kubek na tłuszcz:

Myć okresowo te części przy pomocy gąbki nasączonej płynem do mycia naczyń, nie używać środków ściernych. Nie oczyszczać kratki w piecu samooczyszczającym, ponieważ zbyt wysoka temperatura spowodowałaby zniszczenie części chromowanych.

Płyty grzewcze:

Przed rozpoczęciem czyszczenia należy odczekać, aż ostygną. Należy używać środka czyszczącego Campinggaz® BBQ „Cleaner Spray” i szczotek do czyszczenia grilla.

Po wyczyszczeniu i wysuszeniu płyt grzewczych należy je lekko zwilżyć tłuszczem, aby zapewnić ochronę przed korozją, aby nie rdzewiały i nie przywierały do nich przygotowywane potrawy.

Campinggaz® zaleca stosowanie olejów roślinnych i rozprowadzanie cienkiej warstwy tłuszczu na rusztach za pomocą bibuły.

Powierzchnia do gotowania

Powierzchnia do gotowania jest emaliowana. Podczas czyszczenia zaleca się usunięcie najpierw pozostałości z gotowania za pomocą gąbki lub drapak. Resztki tłuszczu można usunąć płynem do mycia naczyń.

Należy uważać, aby nie uderzyć powierzchnią do gotowania o inną twardą powierzchnię, ponieważ może to doprowadzić do odprysnięcia emalii.

Emaliowana stalowa powierzchnia do gotowania (zależnie od modelu):

Nie używać zimnej wody ani lodu na powierzchni do gotowania, gdy jest ona jeszcze gorąca, ponieważ może to doprowadzić do uszkodzeń (deformacji).

n) Przechowywanie

- Zamknąć zawór butli gazowej po każdym użyciu.

- Jeśli przechowujecie Barbecue wewnątrz, odłączyć od gazu.

- Jeśli przechowujecie je na zewnątrz, radzimy przykrywać urządzenie pokrowcem ochronnym (patrz rozdział akcesoria).

- W przypadku dłuższego okresu bez używania, zaleca się przechowywać urządzenie w miejscu suchym i osłoniętym (np. Garaż). Przechowywać kamienie lawowe z dala od wilgoci.

- Środowisko podatne na korozję: należy szczególnie uważać na produkt, gdy jest on używany nad morzem; nie wolno go przechowywać na zewnątrz bez odpowiednich zabezpieczeń, powinien być przechowywane w zadaszonym, suchym miejscu.

Transport (modele L i LX)

W celach transportowych, zawsze przemieszczać urządzenie w pozycji poziomej za pomocą dwóch rączek z boku i nigdy nie przenosić go w pozycji pionowej.

o) Wyposażenie dodatkowe

ADG zaleca systematyczne użytkowanie grilów gazowych wraz z wyposażeniem dodatkowym i częściami wymiennymi marki Campinggaz®. ADG uchyla się od odpowiedzialności w przypadku szkód lub nieprawidłowego działania zaistniałych w wyniku stosowania wyposażenia dodatkowego i/lub części wymiennych innej marki.

p) Ochrona środowiska

Chronić środowisko! Urządzenie zawiera materiały podlegające zbiórce lub recyklingowi. Dostarczcie je do zakładu zbiórki odpadów w waszej gminie i dokonajcie segregacji opakowań.

Nieprawidłowości / Porady

Nieprawidłowości	prawdopodobne przyczyny / porady	Nieprawidłowości	P r a w d o p o d b n e przyczyny / porady
Palnik nie zapala się	<ul style="list-style-type: none"> - Zły dopływ gazu - Zawór redukcyjny nie funkcjonuje - Przewód, kurek, przewód venturiowego lub otwory palnika są zatkane - Przewód venturiowego nie pokrywa iniektora 	Tłuszcz zapala się w nienormalny sposób	<ul style="list-style-type: none"> - Temperatura grilla zbyt wysoka: zmniejszyć płomień - System splotywania tłuszczu jest zapchany: Oczyszczyć go
Palnik strzela, lub gaśnie	<ul style="list-style-type: none"> - Sprawdzić czy jest jeszcze gaz - Sprawdzić podłączenie przewodu - Skontaktować się z Serwisem dystrybutora 	Palnik zapala się zapalką, a nie systemem "PIEZO"	<ul style="list-style-type: none"> - Przycisk, przewód lub elektroda uszkodzone - Skontrolować połączenia kabla zapalnika - Skontrolować stan ceramiki i przewodu połączenia - Skontaktować się z Serwisem dystrybutora
płomień nie regularny	<ul style="list-style-type: none"> - Nowa butla mogąca zawierać powietrze. Przy dalszym funkcjonowaniu wada zniknie - Skontaktować się z Serwisem dystrybutora 	Ulatniający się gaz zapala się przy połączeniu	<ul style="list-style-type: none"> - Połączenie nieszczelne - Zamknąć natychmiast dopływ gazu - Skontaktować się z Serwisem dystrybutora
Duży pióropusz płomieni na powierzchni palnika	<ul style="list-style-type: none"> - Obsada iniektora jest w złej pozycji w przewodzie venturiowego. Poprawić ułożenie z węzki venturiowego. - Przewód venturiowego jest zapchany (np. Przez pajęczyny). Wyczyścić z węzki venturiowego. - Skontaktować się z Serwisem dystrybutora 	Niewystarczające ciepło	<ul style="list-style-type: none"> - Iniektor lub przewód venturiowego zapchane - Skontaktować się z Serwisem dystrybutora
Płomień na iniektorze	<ul style="list-style-type: none"> - Butla jest prawie pusta - Wymienić butlę i nieprawidłowość zniknie - Skontaktować się z Serwisem Po Sprzedaży 	Ulatniający się gaz zapala się pod pulpitem	<ul style="list-style-type: none"> - Kurek uszkodzony - Wylączyć urządzenie - Skontaktować się z Serwisem dystrybutora
			<ul style="list-style-type: none"> - Wylączyć urządzenie - Zamknąć butlę - Skontaktować się z Serwisem dystrybutora

NÁVOD NA POUŽITÍ

CZ



POZNÁMKA: Jestliže není uvedeno jinak, následující obecné termíny: přístroj / jednotka / výrobek / zařízení v tomto návodu všechny poukazují na výrobek "Plancha L / Plancha LX / Plancha EX / Plancha EXB".

- Před použitím si prostudujte uživatelskou příručku.
- Používejte pouze v na otevřeném prostranství.
- Při montáži se doporučuje použití rukavic.
- Nepoužívejte dřevěné uhlí.
- Nepoužívejte poškozený či nefunkční nízkotlaký regulátor. Používejte pouze fixní odtlačné ventily o odpovídající příslušné evropské normě, která se na ně vztahuje.
- Pravidelně čistěte dno nádrže, aby se zabránilo riziku zánětu tuku.

Návod si před montáží a uvedením grilu do provozu pečlivě pročtěte a uschovejte jej pro případné pozdější použití.

a) PRO VAŠI BEZPEČNOST

V blízkosti grilu nepoužívejte a neskladujte benzín, petrolej či jiné hořlavé kapaliny resp. plyny. Tento přístroj musí být během provozu umístěn v dostatečné vzdálenosti od hořlavých materiálů.

Pokud je cítit plyn:

- Zavřete ventil na plynové lahvi.
- Odstraňte všechny zdroje otevřeného plamene z blízkosti grilu.
- Odejměte víko (podle modelu).
- Pokud stále cítíte unikající plyn řiďte se pokyny odstavce f nebo se okamžitě obraťte na nejbližší servisní středisko nebo zastoupení firmy Campingaz®.

S částmi chráněnými výrobcem nebo jeho zástupcem nesmí být uživatelem manipulováno.

Během používání nikdy nenechávejte gril bez dozoru. Po použití zavřete plynovou lahev.

b) UMÍSTĚNÍ

- Gril smí být používán pouze venku na otevřeném prostranství.
- **UPOZORNĚNÍ:** Některé části grilu mohou být velmi horké. Gril umístěte a používejte mimo dosah dětí.
- V okruhu min. 1 m kolem grilu neumist'ujte žádné hořlavé materiály.
- S grilem nepochybujte pokud je v provozu.
- Postavte svůj přístroj, jakož i plynovou lahev na rovný, stabilní a nehořlavý povrch. Pokud svůj přístroj používáte na trávě, ujistěte se, že není příliš vysoká a že se nedotýká plamene hořáku, abyste zabránili požáru.
- **Modely Plancha EX a Plancha EXB:** Jednotku používejte na rovném povrchu.
- **Modely Plancha L a Plancha LX:** Jednotku používejte na konstrukci, která je stabilní a dostatečně pevná vzhledem k hmotnosti jednotky (na stole). Plynovou lahev dejte na zem.
- Zásobník plynu musí být umístěn nejméně 30 cm od jednotky.
- Minimální nutný přívod vzduchu je 2m³/kW/h.

c) SESTAVENÍ PRVKŮ (v závislosti na modelu)

- Nainstalujte misku na odkapávající tuk na zadní stranu jednotky (obr. 1, str. 4)
- Dejte varnou desku na jednotku a ujistěte se, že jsou úchytky desky vyrovnány v krytém prostoru proti větru.
 - Model s kovovou deskou: Viz obr. 2-a, strana 4.
 - Model s plotýnkou: Viz obr. 2-a, strana 4.
- Urovnejte kryt svisle na zadní straně jednotky (obr. 3)

d) PLYNOVÁ LAHEV

- Gril je možné připojit na tuzemskou lahev 5 a 10 kg. Připojení na jiné lahve konzultujte se zastoupením firmy

Campingaz®. Lahev se připojuje prostřednictvím hadice a nízkotlakého regulátoru:

- **Francie, Belgie, Lucembursko, Spojené království, Irsko, Portugalsko, Španělsko, Itálie, Recko:** butan 28 mbar / propan 37 mbar.
- **Holandsko, Česká republika, Norsko, Švédsko, Dánsko, Finsko,, Maďarsko, Slovinsko, Slovensko, Bulharsko, Turecko, Rumunsko, Chorvatsko, Švýcarsku:** butan 30 mbar / propan 30 mbar.
- **Polsko:** propan 37 mbar.
- **v Německu, Rakousku:** butan 50 mbar / propan 50 mbar.

Lahev vždy připojujte či vyměňte na dobře větraném místě, dostatečně vzdáleném od zdrojů otevřeného plamene, jisker či sálavého tepla.

Modely Plancha EX a Plancha EXB: Výška H zásobníku musí být nejméně 70 cm bez ohledu na šířku nebo průměr D zásobníku.

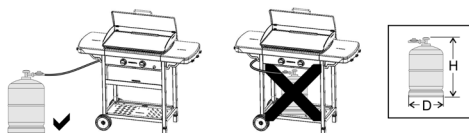

Modely Plancha L a Plancha LX: Bez ohledu na výšku H, šířku nebo průměr D plynové lahve.

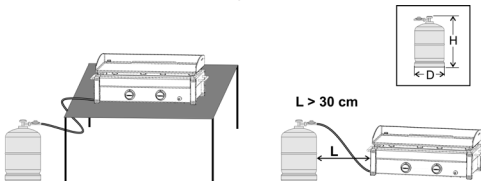

e) HADICE

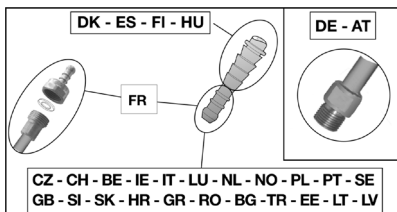

- **Francie (v závislosti modelu)**
Zařízení lze používat se 2 druhy pružných hadiček :
a) pružná hadička určená k tomu, aby se nasadila na závitové koncovky jak na straně zařízení, tak na straně

redukčního ventilu a která je upevněná objímkami (v souladu s normou XP D 36-110). Doporučená délka 1,25 m.

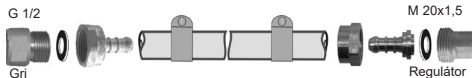

b) pružná hadička (v souladu s normou XP D 36-112) vybavená závitovou maticí G 1/2, která se přišroubuje na zařízení a závitovou maticí M 20x1,5, která se přišroubuje na redukční ventil, doporučená délka 1,25 m.



Spotřebič je vybaven vstupní přípojkou plynu se závitem G1/2. V závislosti na modelu může být dodáván s předem namontovanou NF prstencovou koncovkou a těsněním.

1) Pro používání zařízení s pružnou hadičkou XP D 36-110: (řešení d a))

- důkladně a pevně nasadte pružnou hadičku na závitovou koncovku zařízení a redukčního ventilu.
- posuňte objímky za 2 první závity koncovek a utáhněte je tak, až se zlomí upínací hlavice.



- těsnost lze zkontrolovat podle postupu uvedeném v odstavci f).

2) Pro používání zařízení s pružnou hadičkou XP D 36-112, matice G 1/2 a M 20x1,5 : (řešení d b))

- V případě potřeby uvolněte a sundejte NF prstencovou koncovku, abyste uvolnili vstupní přípojku G1/2, a sundejte těsnění.
- přišroubujte závitovou matici G 1/2 hadičky na vstupní přípojku zařízení a závitovou matici M20x1,5 na výstupní přípojku redukčního ventilu podle údajů, které jsou součástí dodávky pružné hadičky.

- ▶ pro upevnění vstupní přípojky zařízení použijte klíč a pomocí jiného klíče utáhněte či povolte závitovou matici.
- ▶ pro upevnění výstupní přípojky redukčního ventilu použijte klíč.

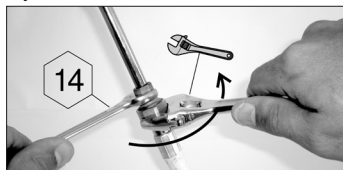

- těsnost lze zkontrolovat podle postupu uvedeném v odstavci f).

Zkontrolujte, zda se pružná hadička navíjí normálně, aniž by se zkroutila, natahovala či se dotýkala horkých stěn zařízení. Hadičku je nutné vyměnit, jakmile bude dosaženo datumu životnosti, který je na ní uveden a vždy, pokud bude poškozena či popraskána.

■ **Belgie, Lucembursko, Spojené království, Irsko, Portugalsko, Španělsko, Itálie, Chorvatsko, Recko, Holandsko, Česká republika, Norsko, Švédsko, Dánsko, Finsko, Maďarsko, Slovinsko, Slovensko, Bulharsko, Turecko, Rumunsko, Polsko, Estonsko:** Přístroj je dodáván včetně kruhové přechodky. K přívodu plynu se použije pružné hadice homologované na propan a butan. Nesmí být delší než 1,20 m. V případě poškození,

vykazuje-li praskliny, nebo vyžadují-li to místní předpisy nebo končí-li její životnost, musí být vyměněna. Hadice musí být zajištěna dvěma pásovými sponami.

■ **v Německu, Rakousku, Švýcarsku:**

K přístroji lze použít pouze hadici, homologovanou na propan a butan. Délka nesmí přesáhnout 1,50 m. V případě poškození, vykazuje-li praskliny, nebo vyžadují-li to místní předpisy nebo končí-li jeho životnost, musí být vyměněn. Hadici nenatahujte ani nekruťte. Hadice musí být vedena stranou míst, jež se mohou zahřát.

Připojení pružné hadice: k připojení hadice k přechodce přístroje uvolněte matici hadice pevným tahem avšak nikoliv násilím za použití dvou klíčů:

- ▶ klíče č. 14 pro blokáci přechodky
- ▶ klíče č. 17 na matici hadice



f) KONTROLA TĚSNOSTI

- 1) Pracujte venku v dostatečné vzdálenosti od všech zdrojů vznícení (otevřený plamen, jiskry, sálavé teplo). Nekuřte.
- 2) Ujistěte se, že regulační knoflíky jsou v poloze zavřeno (OFF) (O).
- 3) Přesvědčte se, že hadice je na obou koncích nasunuta až nadoraz a zajištěna sponami.
- 4) Našroubujte nízkotlaký regulátor na lahev. Přitom se řiďte návodem k použití regulátoru.
- 5) Případný únik nezjišťujte pomocí ohně, nýbrž použijte kapalinu sloužící k detekci úniku plynu. DŮLEŽITÉ: nikdy nehleďte místo úniku plynu otevřeným plamenem.
- 6) Pěňivý roztok naneste na všechny spoje lahev/regulátor/hadice/gril (regulační knoflíky jsou stále v poloze zavřeno). Otevřete ventil na lahvi.

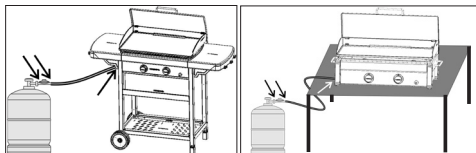

- 7) V místě úniku plynu se tvoří bublinky.
- 8) Únik plynu můžete odstranit dotažením spoje, případně výměnou vadného dílu. Gril, ze kterého uniká plyn nikdy nepoužívejte.
- 9) Uzavřete ventil na lahvi. Kontrolu těsnosti provádějte při každé výměně lahve, nejméně však jednou ročně.

g) PŘED POUŽITÍM

Před použitím si pozorně přečtěte celý návod k použití. Ujistěte se, že:

- Nedochozí k úniku plynu.
- Venturiho trubice není ucpaná.

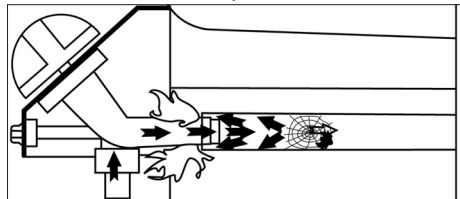

- Hadice se nedotýká částí, které se při provozu zahřívají.

- Plancha EX
- Plancha EXB

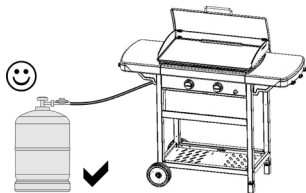

- Plancha L
- Plancha LX

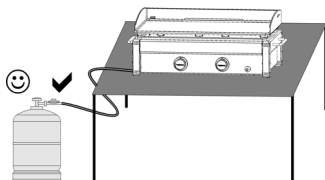

- že případně nejsou ucpány větrací otvory pláště zásobníku plynu.
- že kryt není v zavřené poloze (v závislosti na modelu)
- Tento přístroj disponuje důležitou ventilací, aby se optimalizovalo pečení. **Ujistěte se, že větrané části nejsou ucpané.**

h) ZAŽEHNUTÍ HOŘÁKŮ

V případě zpětného zahoření (vznícení pod krytkou hořáku) produkt vypněte, nechte vychladnout (asi pět minut) a poté znovu hořák zapalte. Pokud problém se zpětným zahořením přetrvává, obraťte se prosím na místního zástupce značky Campingaz®. Před zapálením grilu si přečtěte body 1 až 5 tohoto odstavce.

- 1 - Zkontrolujte, zda jsou regulační knoflíky v poloze „Vypnuto“ - „OFF“ (O).
- 2 - Otevřete ventil na lahvi.
- 3 - Stiskněte ovládací páčku a otočte ji proti směru hodinových ručiček a nastavte do polohy Maximální průtok (⚡), pak ihned stiskněte tlačítko zapalování (⚡) až do cvaknutí. Pokud nedoručí k zapálení na první pokus, postup opakujte 3 až 4 krát.
- 4 - Pokud hořák nechytne po 4 až 5 pokusech, vyčkejte 5 minut, teprve poté se znovu pokuste hořák zapálit.
- 5 - Po zapálení prvního hořáku, opakujte stejný postup i pro druhý hořák.

DŮLEŽITÉ: Pokud nedoručí k zapálení hořáku ani na druhý pokus otočte regulační knoflík do polohy zavřeno („OFF“ (O) a zkontrolujte, zda hořák nebo Venturiho trubice nejsou zablokovány.

i) RUČNÍ ZAPALOVÁNÍ HOŘÁKŮ

V případě, že automatické zapalování nebude fungovat, uveďte regulační knoflík do polohy „OFF“ (O). Sejměte pečicí desku. Umístěte zapálenou sirku před hořák, poté stlače a otáčejte příslušným regulačním knoflíkem do polohy Plný průtok (⚡). Umístěte pečicí desku zpět na místo pomocí ochranných rukavic a dbejte na to, abyste správně umístili vypouštěcí otvor tuků (viz pohled 2 na straně 6).

j) ZHÁŠENÍ GRILU

Otočte regulační knoflíky do polohy vypnuto (OFF) (O) a zavřete ventil na lahvi.

k) VÝMĚNA PLYNOVÉ LAHVE

- Výměnu provádějte vždy v dobře větraném prostoru, v dostatečné vzdálenosti od zdrojů vznícení (otevřený plamen, zdroj jisker, sálavé teplo).
- Otočte regulační knoflíky do polohy vypnuto (OFF) (O) a uzavřete ventil na lahvi.
- Odšroubujte regulátor a přesvědčte se, že gumové těsnění je na svém místě a v bezvadném stavu.
- Postavte lahev na její místo a znovu připojte regulátor. Zkontrolujte, zda hadice není natažená či překroucená. ZKONTROLUJTE ÚJETA TĚSNOST SPOJŮ.

l) PROVOZ

Plancha L / Plancha LX

Při provozu grilu může být teplota podkladu, na němž je gril umístěn, velmi vysoká. Spotřebič nesmí být instalován na hořlavý povrch (plast, tkaniny, atd. ...). Doporučujeme gril umístit na povrch, odolný vůči teplotě (beton, kámen, cihla, přímo na zemi), nebo umístit pod gril kvalitní protipožární izolaci.

Při prvním použití zahřejte gril (v závislosti na modelu může být zapotřebí odstranit víko) s hořáky v pozici plného průtoku (⚡) po dobu přibližně 15 minut, aby se odstranil zápach nového nátěru z nových částí.

Doporučujeme nosit ochranné rukavice při manipulaci s velmi horkými částmi zařízení. Pro manipulaci s potravinami na pečicí desce používejte náčiní s dlouhou násadou.

Před každým pečením nejdříve přístroj několik minut předehřejte v poloze Plný průtok. Rychlost opékání lze uzpůsobit podle polohy nastavovacích tlačítek : mezi polohou plného průtoku (⚡) a polohou středního průtoku (⚡).

Důležité: Před manipulací s krytem nechte jednotku zcela vychladnout (v závislosti na modelu).

Špachtle. S jednotkou je někdy dodávána špachtle (v závislosti na modelu). Při používání jednotky by měla být špachtle umístěna v drážce na pravé straně.

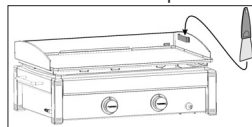

m) ČIŠTĚNÍ A ÚDRŽBA

- Gril žádným způsobem neupravujte. Případná úprava může být nebezpečná.
- Abyste uchovali gril v perfektním stavu, doporučujeme jej čistit periodicky po každých 4 až 5 použitích.
- Před čištěním vyčkejte až gril úplně vychladne.
- Zavřete ventil na lahvi.

Hořák je třeba vyčistit a zkontrolovat každé 3 měsíce. Vyměňte hořák a zkontrolujte, že Venturiho trubice hořáku není znečištěna či ucpána (např. pavučinou). Případná nečistota může být příčinou nižšího výkonu grilu a může dokonce způsobit vznícení plynu mimo hořák. Hořák celý omyjte roztokem na mytí nádobí. Je-li to nezbytné použijte namočený kovový kartáč. Před opětovným použitím zkontrolujte, zda jsou všechny otvory hořáku čisté a suché. Je-li to nezbytné použijte k pročištění otvorů kovový kartáč.

Namontujte hořák zpět na jeho místo (část MONTÁŽ GRILU).
Vyčistěte ústí Venturiho trubice (viz níže uvedený obrázek) nebo případně hořák.

PAMATUJTE:

časté čištění hořáku jej udržuje v dobrém stavu a snižuje nebezpečí oxidace vyvolané působením kyselin, které vznikají ze zbytků potravin. Nicméně přiměřená oxidace hořáku je normální.

VANA GRILU, OVLÁDACÍ PANEL, NÁDOBA NA TUK

Čas od času omyjte tyto části grilu saponátem. Nepoužívejte abrazivní čisticí prostředky.

Pečicí mřížka je smaltovaná. Pro čištění pečicí mřížky doporučujeme nejdříve odstranit zbytky z pečení pomocí houby nebo čisticím tamponem. Poté ji pomocí přípravku na nádobí odmastěte. Pečicí mřížku můžete také umístit do myčky na nádobí.

Pozor na nárazy pečicí mřížky o pevný povrch, mohlo by dojít k popraskání smaltovaného povrchu.

SMALTOVANÝ OCELOVÝ VARNÝ POVRCH

(v závislosti na modelu):

Nepoužívejte studenou vodu nebo led na varný povrch, který je stále horký, protože by mohlo dojít k poškození (deformaci).

n) SKLADOVÁNÍ

Po použití zavřete ventil na lahvi. Pokud skladujete gril ve vnitřním prostoru, demontujte lahev a skladujte ji venku. Pokud skladujete gril venku, doporučujeme používat ochranný obal. Není-li gril používán delší dobu doporučujeme jej skladovat na suchém, krytém místě (např. v garáži).

Prostředí podporující korozi: Při používání výrobku poblíž moře je mu nutno věnovat zvýšenou péči, nesmí se skladovat venku bez ochrany a musí být uložen v suchém prostředí.

Transport (modely L a LX)

Při transportu přístrojem pohybujte vždy pomocí dvou postranních držátek, a to jen směrem horizontálním, nikdy vertikálním.

o) DOPLŇKY

ADG doporučuje při používání výrobků Campingaz systematicky používat též doplňky a náhradní díly této značky. ADG odmítá jakoukoliv zodpovědnost v případě škody nebo závady vzniklé používáním doplňků nebo/a náhradních dílů odlišných značek.

p) OCHRANA ŽIVOTNÍHO PROSTŘEDÍ

Nezapomínejte na ochranu životního prostředí! Váš přístroj se skládá z materiálu, který může být znovu použit nebo recyklován. Proto jej při odstranění zanechte na sběrné místo a obal vyhazujte do tříděného odpadu.

Závada / Náprava

Závady	Pravděpodobné příčiny / Náprava
Hořák nelze zapálit	<ul style="list-style-type: none"> - Špatný přívod plynu - Regulační ventil nefunguje - Hadice, kohout, Venturiho trubice nebo otvory hořáku jsou ucpané
Hořák vynechává nebo zhasíná	<ul style="list-style-type: none"> - Zkontrolujte, zda je v plynové lahvi plyn - Zkontrolujte připojení hadice - Obrat' se na poprodejní servis
Plamen není stejnoměrný	<ul style="list-style-type: none"> - nová plynová lahev může obsahovat vzduch. Během používání přístroje závada zmizí. - obrať se na poprodejní servis
Příliš vysoký plamen na hořáku	<ul style="list-style-type: none"> - Ucpaná Venturiho trubice (např. pavučinami) - Obrat' se na poprodejní servis
Plamen u vstřikovače	<ul style="list-style-type: none"> - Plynová lahev je téměř prázdná - Vyměňte plynovou lahev a závada bude odstraněna - Obrat' se na poprodejní servis
Hořící plyn unikající na spojce	<ul style="list-style-type: none"> - Okamžitě uzavřete přívod plynu - Netěsnost spojky: utáhněte matice nebo vyměňte hadici - obrať se na poprodejní servis
Nedostatečné teplo	<ul style="list-style-type: none"> - Ucpaný vstřikovač nebo Venturiho trubice - Obrat' se na poprodejní servis
Hořící plamen za kohoutem průtoku	<ul style="list-style-type: none"> - Závada regulačního ventilu - vypněte přístroj - Obrat' se na poprodejní servis
Plameny kolem ovládacího panelu	<ul style="list-style-type: none"> - systém pro odvod tuku je zanesený: pročistěte jej - grilovací teplota je příliš vysoká: snižte ji

NÁVOD NA POUŽITÍ

SK



POZNÁMKA: Ak nie je uvedené inak, všetky nasledujúce všeobecné pojmy „spotrebič/jednotka/produkt/vybavenie/zariadenie“ uvádzané v tomto návode sa vzťahujú na produkt "Plancha L / Plancha LX / Plancha EX / Plancha EXB".

- Pred použitím si preštudujte návod.
- Výrobok používajte iba v exteriéri.
- Na zostavenie produktu je najlepšie nosiť rukavice.
- Nepoužívajte drevené uhlie.
- Nepoužívajte regulátor tlaku. Používajte iba regulátory s pevnou reguláciou v súlade s platnými príslušnými európskymi normami.
- Pravidelne čistite časti na dne nádoby, aby sa predišlo akémukoľvek riziku vznietenia masťnôt.

Nerešpektovanie týchto pravidiel používania môže spôsobiť vážne poškodenie vášho zariadenia.

a) PRE VAŠU BEZPEČNOSŤ

- Neuskladňujte a nepoužívajte benzín alebo iné horľavé kvapaliny či plyny v blízkosti zariadenia. Toto zariadenie sa počas prevádzky musí uchovávať mimo dosahu horľavých materiálov. V prípade, že zacítite zápach plynu:
 - 1) Zatvorte ventil na plynovej fľaši
 - 2) Zahaste všetky plamene
 - 3) Odmontujte veko (v závislosti od modelu).
 - 4) Ak zápach pretrváva, pozrite si § f, alebo sa ihneď informujte u predajcu.
- Používateľ nesmie manipulovať s časťami chránenými výrobcov alebo jeho oprávneným zástupcom.
- Nikdy nenechávajte váš gril počas používania bez dozoru.
- Po použití zatvorte plynovú nádobu.

b) MIESTO POUŽITIA

- Toto zariadenie sa môže používať len vonku.
- **UPOZORNENIE:** Dostupné časti môžu byť horúce. Držte mimo dosahu detí.
- V blízkosti 1 m okolo prístroja sa nesmie nachádzať žiadny horľavý materiál.
- Zariadenie počas fungovania nepremiestňujte.
- Zariadenie a plynovú fľašu umiestnite na rovnú, stabilnú a nehorľavú plochu. Ak používate zariadenie na tráve, nesmie byť veľmi vysoká a nesmie sa dostať do kontaktu s plameňom horáka, aby sa predišlo akémukoľvek riziku vzniku požiaru.
- **Modely Plancha EX a Plancha EXB:** jednotku používajte na vodorovnom povrchu.
- **Modely Plancha L a Plancha LX:** jednotku používajte na povrchu, ktorý je stabilný a dostatočne pevný, aby zvládol hmotnosť jednotky (stól). Nasaďte nádobu na plyn na zem.
- Nádobu na plyn je potrebné ukladať minimálne 30 cm od jednotky.
- Počítajte so spotrebou vzduchu 2 m³ / kW/hod.

c) ZLOŽENIE SÚČIASTKY (v závislosti od modelu)

- Umiestnite podnos na zber tuku na zadnú časť jednotky (obr. 1, strana 4).
- Položte varnú platňu na jednotku a uistite sa, že jazyčky platne sú zarovnané s ochranným štítom.
 - Model s kovovou doskou: pozrite si obr. 2-a, str. 4.
 - Model s mriežkou: pozrite si obr. 2-a, str. 4.
- Položte kryt vertikálne na zadnú stranu jednotky (obr. 3).

d) PLYNOVÁ FĽAŠA

- Toto zariadenie je určené na fungovanie s propán-butánovými fľašami od 5 do 15 kg, vybavenými špeciálnym regulátorom tlaku plynu:

■ **Francúzsko, Belgicko, Luxembursko, Veľká Británia, Írsko, Portugalsko, Španielsko, Taliansko, Grécko:** bután 28 mbar / propán 37 mbar

■ **Holandsko, Nórsko, Švédsko, Dánsko, Fínsko, Česká republika, Maďarsko, Slovinoslovensko, Chorvátsko, Bulharsko, Turecko, Rumunsko, Švajčiarsko:** bután 30 mbar / propán 30 mbar.

■ **Poľsko:** propán 37 mbar.

■ **Nemecko, Rakúsko:** bután 50 mbar / propán 50 mbar.

Zapojenie alebo výmenu plynovej fľaše je potrebné vykonať vždy na dobre vetranom mieste, nikdy nie v blízkosti ohňa, iskry alebo zdroja tepla.

Modely Plancha EX a Plancha EXB: výška H nádoby musí byť menej ako 70 cm (27,5 palca) bez ohľadu na šírku nádoby alebo priemer D.

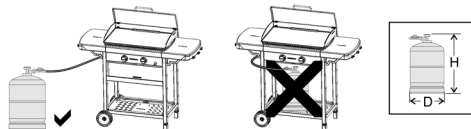

Modely Plancha L a Plancha LX: bez ohľadu na výšku H, šírku alebo priemer D fľaše.

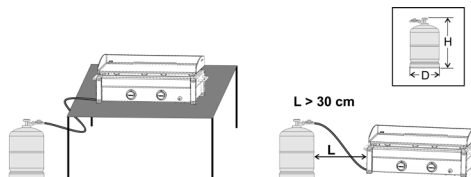

e) RÚRKA

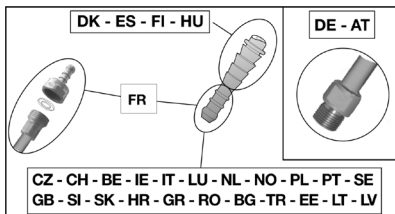

■ **Francúzsko (podľa modelu)**

Prístroj možno používať s dvomi druhmi ohybných trubic:

a) ohybná trubica určená na nasadenie na závit na prístroji a na bombe, upevnená objímkami (podľa normy XP D 36-110). Odporúčaná dĺžka 1,25 m.

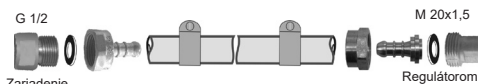

b) ohybná trubica (podľa normy XP D 36-112) vybavená závitom G 1/2, ktorý slúži na naskrutkovanie na prístroj a závitom M 20x1,5, ktorý slúži na priskrutkovanie na plynovú bombu, odporúčaná dĺžka 1,25 m.

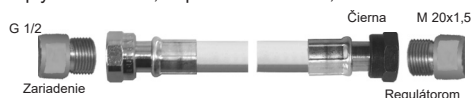

Spotrebič má G 1/2 závitový konektor prívodu plynu. V závislosti od modelu sa môže dodávať s vopred nainštalovanou NF prstencovou koncovkou a tesnením.

1) Používanie prístroja s ohybnou trubicou XP D 36-110 : (riešenie d) a)

- dôkladne nasadíte ohybnú trubicu na závit prístroja a bomby.
- odstráňte objímky za prvými 2 vrubmi na závite a stlačte ich až po prasknutie upínacej hlavice.



- nepriepustnosť skontrolujte podľa pokynov v odseku f).

2) Používanie prístroja s ohybnou trubicou XP D 36-112, matice G 1/2 a M 20x1,5 : (riešenie d) b))

- V prípade potreby uvoľnite a odstráňte NF prstencovú koncovku, aby ste uvoľnili G 1/2 konektor prívodu, a odstráňte tesnenie.
- priskrutkuje prípojku G 1/2 trubice na násuvný nátrubok prístroja a závit M20x1,5 na výstupný nátrubok bomby pri dodržaní pokynov, ktoré dostanete spolu s ohybnou trubicou.
- Ohybnú hadicu utiahnite na plynovú prípojku zariadenia pomocou 2 kľúčov:
 - kľúč č. 14 na znehybnenie vstupnej prípojky zariadenia,
 - nastaviteľný kľúč na utiahnutie matice ohybnej hadice.

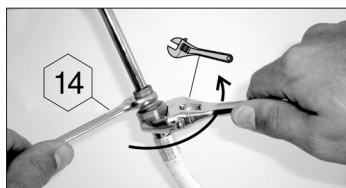

- výstupnú prípojku redukčného ventilu znehybníte kľúčom.
- nepriepustnosť skontrolujte podľa pokynov v odseku f).

Skontrolujte, či ohybná trubica nie je pokrútená alebo napätá, alebo či sa nedotýka teplých stien prístroja. Musí sa vymeniť pri dosiahnutí doby životnosti uvedenej na trubici alebo v prípade poškodenia alebo prasknutia.

■ Belgicko, Luxembursko, Holandsko, Veľká Británia, Írsko, Poľsko, Portugalsko, Španielsko, Taliansko, Chorvátsko, Nórsko, Švédsko, Dánsko, Fínsko, Švajčiarsko, Česká republika, Maďarsko, Slovinsko, Slovensko, Chorvátsko, Bulharsko, Turecko, Rumunsko:

Zariadenie je vybavené prstencovým nástavcom. Musí sa používať s ohybnou rúrkou príslušnej kvality na použitie propánu a butánu. Dĺžka by nemala presiahnuť 1,20 m. Hadicu je potrebné vymeniť, ak je poškodená, popraskaná, keď to vyžaduje národná legislatíva alebo podľa jej expirácie. Za rúrku nenaťahujte ani nekrúťte. Držte ju v bezpečnej vzdialenosti od súčiastok, ktoré by mohli byť teplé. Skontrolujte, či ohybná trubica nie je pokrútená alebo napätá.

■ Nemecko, Rakúsko:

Toto zariadenie sa musí používať s ohybnou rúrkou príslušnej kvality pre použitie propánu a butánu. Jej dĺžka by nemala presiahnuť 1,50 m. Hadicu je potrebné vymeniť, ak je poškodená, popraskaná, keď to vyžaduje národná legislatíva alebo podľa jej expirácie. Rúrku nenaťahujte ani nekrúťte. Držte ju v bezpečnej vzdialenosti od súčiastok, ktoré by mohli byť teplé. Skontrolujte, či ohybná trubica nie je pokrútená alebo napätá.

Pripojenie ohybnej rúrky: Aby sme mohli pripojiť rúrku ku koncovke zariadenia, zatočte pevne, ale s mierou, maticu rúrky pomocou 2 vhodných kľúčov:

- kľúč 14 na zablokovanie koncovky
- kľúč 17 na priskrutkovanie matice rúrky



f) SKÚŠKA TESNOSTI

- 1) Vykonávajte ju vonku, odstráňte horľavé materiály z blízkosti. Nefajčite.
- 2) Skontrolujte, či sú regulačné páčky v polohe "OFF" (O).
- 3) Pripojte ohybnú rúrku podľa e) oproti.
- 4) Uvoľnite regulátor tlaku na plynovej fľaši.
- 5) Nezisťujte únik plameňom, používajte detekčnú kvapalinu určenú na vyhľadávanie úniku plynu.
- 6) Kvapalinu vlejte na prípojku fľaše/ regulátora tlaku/ rúrky/ zariadenia. Regulačné páčky musia byť v polohe "OFF" (O). Otvorte ventil plynovej fľaše.

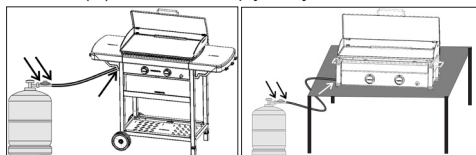

- 7) Ak sa tvoria bubliny, znamená to únik plynu.
- 8) Aby ste zabránili úniku, pritiahnite skrutky. Ak je súčiastka chýbná, treba ju vymeniť. Zariadenie nesmiete spustiť, ak únik plynu nebol odstránený.
- 9) Zavrite ventil na plynovej fľaši.

Dôležité:

Nikdy nepoužívajte plameň na zistenie úniku plynu. Minimálne raz do roka a vždy po výmene plynovej fľaše je potrebné vykonať kontrolu a zistiť únik plynu.

g) PRED POUŽITÍM

Nespúšťajte prístroj skôr, ako si pozorne neprečítate a nepochopíte všetky inštrukcie. Ubezpečte sa, že:

- nedochádza k úniku
- Venturiho trubky nie sú upchaté (napr. pavučinami)

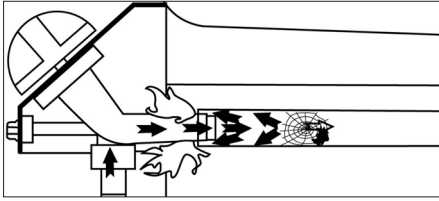

- rúrky nie sú v kontakte so súčiastkami, ktoré by sa mohli zahriať.

Plancha EX
Plancha EXB

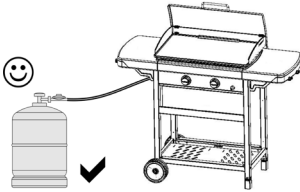

Plancha L
Plancha LX

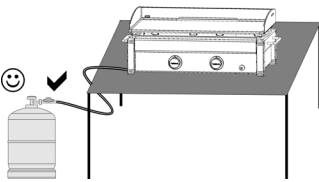

- Aby povrch nebol v zatvorenej polohe (v závislosti od modelu).
- Toto zariadenie je vybavené výkonným ventilačným systémom, ktorý optimalizuje pečenie. **Dbajte na to, aby odvetrávané časti neboli upchané.**

h) ZAPÁLENIE HORÁKOV GRILU

V prípade spätného horenia (zapálenia pod krytom horáka) produkt vypnite, nechajte ho vychladnúť (približne päť minút) a potom spotrebič znova zapáľte. Ak problém so spätným horením pretrváva, obráťte sa na miestneho zástupcu pre produkty Campingaz®. Prečítajte si body 1 až 5, začnite bodom 1.

- 1- Ubezpečte sa, že regulačné páčky sú v polohe "OFF" (O).
- 2- Otvorte ventil na plynovej fľaši
- 3- Stlačte nastavovaciu páku a otočte ju proti smeru hodinových ručičiek a dajte ju do polohy Plný prítok (☿), potom okamžite stlačte tlačidlo zapalovania (⚡), až kým nepočujete cvaknutie. Ak neďojde k zapáleniu na prvýkrát, stlačte 3 alebo 4 razy, ak to bude potrebné.
- 4- Ak sa horák nezapáli po 4 alebo 5 pokusoch, počkajte 5 minút a vyskúšajte znovu.
- 5- Po zapálení horáka prvý, opakujte pre druhý horák.

Dôležité:

Ak po druhom pokuse automatické zapalovanie nefunguje, skontrolujte, či vývody horáka, ako aj rúrky nie sú upchaté.

i) RUČNÉ ZAPÁLENIE GRILU

V prípade, že automatické zapalovanie nefunguje, regulátor dajte do polohy „OFF“ (O).

Zdvihnite varnú platňu. Zapálenú zápalku priložte k horáku, stlačte príslušný regulátor a otočte ho do polohy Plný prítok (☿). Varnú platňu založte na miesto, pričom dbajte na správne umiestnenie otvoru na odtok tuku.

j) VYPNUTIE GRILU

Vráťte regulačné páčky do polohy "OFF" (O), potom zavrite ventil na plynovej fľaši.

k) VÝMENA PLYNOVEJ FĽAŠE

- Manipulujte s ňou vždy na otvorenom priestranstve, a nikdy nie v blízkosti plameňa, iskry alebo tepelného zdroja.
- Dajte regulačné páčky do polohy "OFF" (O), potom zavrite ventily na fľaši.
- Odskrutkujte regulátor tlaku, skontrolujte stav rúrok a tesnosť spojení.
- Plnú fľašu dajte na miesto, naskrutkujte regulátor tlaku, dbajte na to, aby rúrky neboli stočené alebo príliš natiahnuté.

l) POUŽITIE

Plancha L / Plancha LX

Pri prevádzke grilu, môže byť teplota podkladu, na ktorom je umiestnený zariadenie môže byť významná. Spotrebič nesmie byť inštalovaný na horľavý povrch (plast, tkaniny, atď ...). Odporúča sa umiestniť na povrch, ktorý je odolný voči teplu (betón, kameň, tehla, priamo na zemi), alebo umiestnený medzi prístrojom a jeho podporné materiály dobrá tepelná izolácia a protipožiarna.

Pri prvom použití zohrejte gril (v závislosti od modelu bude možno budete musieť odstrániť kryt), pričom horáky budú zapnuté na maximálny prívod (☿) približne 15 minút s cieľom eliminovať zápach novej farby nových častí.

Pri manipulácii s veľmi teplými komponentmi sa odporúča používať rukavice. Pri manipulácii s potravinami na varnej platni používajte kuchynské náradie s dlhou rúčkou.

Pred pečením zariadenie predhrejte niekoľko minút na polohe Plný prítok (☿).

Rýchlosť varenia možno nastaviť v závislosti od polohy regulačných gombíkov : od polohy na plný výkon (☿) po polohu na priemerný výkon (☼).

Dôležité :

Ak počas používania prístroja zhasne jeden alebo viacero horákov, uveďte regulačné gombíky ihneď do pozície «OFF» (O).

Dôležité:

Pred manipuláciou s krytom nechajte jednotku úplne vychladnúť (v závislosti od modelu).

Stierka:

súčasťou balenia jednotky môže byť stierka (v závislosti od modelu). Pri používaní jednotky je potrebné stierku ukladať do zásuvky na pravej strane jednotky.

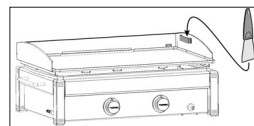

m) ČISTENIE A ÚDRŽBA

Nikdy nerobte zásahy do zariadenia: Akákoľvek modifikácia môže byť nebezpečná.

Aby ste zachovali zariadenie vo výbornom funkčnom stave; odporúča sa pravidelné čistenie (po 4 alebo 5 použitiach). Pred čistením počkajte, kým zariadenie nevychladne. Pomocou navlhčenej špongie (voda s prípravkom na riad) vyčistíte vrchnú časť horáka. V prípade potreby použite oceľovú navlhčenú kefu.

Skontrolujte, či nie sú vývody horáka upchaté a pred opätovným použitím ich nechajte vysušiť. V prípade potreby uvoľnenia upchatých vývodov použite kovovú kefu.

Ak ste zariadenie nepoužívali viac ako 30 dní, je treba skontrolovať aj to, či pavučiny neupchali otvory rúrok horáka, čo by mohlo spôsobiť zníženie výkonu horáka alebo nebezpečné vznietenie plynu mimo horáka.

Vyčistite otvory venturiho trubice (pozri obrázok nižšie) alebo horáku.

DODATOK: Pravidelná údržba horáka umožní zachovať ho v dobrom stave pre mnohé použitia a predísť jeho predčasnej korózii spôsobenej predovšetkým kyslími zvyškami grilovanej potravy. Napriek tomu je časom korózia horáka bežným javom, no v prípade správneho fungovania sa horák nemusí vymeniť. Jeho výmena je nevyhnutná v prípade nesprávneho fungovania: prederavený horák.....

Steny ohniska, ovládací panel, tácka na zbieranie tuku:

Pravidelne čistíte aj tieto časti pomocou kefy a prípravku na riad. Nepoužívajte brúsne prípravky.

Opekací rošt

Opekací rošt je smaltovaný. Pri čistení sa odporúča najprv odstrániť všetky zvyšky potravín pomocou špongie alebo drôtenky. Potom rošt odmastíte prostriedkom na umývanie riadu alebo opekací rošt umyte v umývačke riadu.

Dbajte na to, aby ste opekacím roštom nenarazili na tvrdý povrch, pretože by sa mohol odštiepiť smalt.

Varný povrch so smaltovaným oceľovým povrchom (v závislosti od modelu):

Nepoužívajte studenú vodu ani ľad na varný povrch, ak je horúci. Môžu spôsobiť poškodenie (deformáciu).

n) SKLADOVANIE

- Po každom použití zavrite ventil na plynovej fľaši.
- Ak odkladáte gril do vnútra, odpojte plyn.
- Ak uskladňujete gril vonku, doporučujeme použiť ochranný kryt (pozri kapitolu Príslušenstvo).
- V prípade dlhšieho nepoužívania odporúčame uskladniť zariadenie na suchom a krytom mieste (napr. garáž).
- Prostredie vedúce ku korózii: mimoriadnu starostlivosť je potrebné venovať produktu, ak sa používa pri mori; nesmie sa skladovať vonku bez ochrany a musí sa chrániť v suchom prostredí.

Preprava (modely L a LX)

Pri preprave vždy premiestňujte zariadenie horizontálne pomocou dvoch bočných rukovätí a nikdy nie vertikálne.

o) PRÍSLUŠENSTVO

ADG odporúča symetrické použitie ražňov na plyn s príslušenstvom a náhradnými dielmi značky Campingaz®. ADG odmieta akúkoľvek zodpovednosť v prípade poškodenia alebo zlého fungovania spôsobeného používaním inej značky príslušenstva a/alebo náhradných dielov.

p) OCHRANA ŽIVOTNÉHO PROSTREDIA!

Podieľajme sa na ochrane životného prostredia! V tomto prístroji sa nachádzajú užitočné materiály, ktoré sa môžu znova použiť alebo recyklovať. Zaneστε ho na zberné miesto vo vašom meste a roztriedte obalový materiál.

SK

Anomálie/riešenia

Anomálie	Pravdepodobné príčiny/riešenia
Horák sa nezapaľuje	<ul style="list-style-type: none">- Zlý prívod plynu (vzduch v rozvodnom systéme)- Redukčný ventil nefunguje- Hadica, kohútik, Venturiho trubica alebo otvory horákov sú zanesené.
Horák vynecháva alebo zhasína	<ul style="list-style-type: none">- Skontrolovať, či je plyn- Skontrolovať zapojenie hadice- Pozri popredajný servis.
Plamene sú nestabilné	<ul style="list-style-type: none">- V novej fľaši môže byť vzduch. Nechajte prístroj zapnutý a chyba sa odstráni.- Pozri popredajný servis.
Veľký plameň na povrchu horáku	<ul style="list-style-type: none">- Venturiho trubica je zanesená (napr.: pavučina)- Pozri popredajný servis.
Plameň na napájači	<ul style="list-style-type: none">- Fľaša je takmer prázdna- Vymeniť fľašu a chyba sa odstráni- Pozri popredajný servis.
Plameň v okolí prípojky	<ul style="list-style-type: none">- Okamžite zatvoriť prívod plynu- Nepriepustný prípoj: znova pritiahnuť maticami alebo vymeniť hadicu.- Pozri popredajný servis.
Nedostačujúce teplo	<ul style="list-style-type: none">- Napájač alebo Venturiho trubica sú zanesené- Pozri popredajný servis.
Plamene za regulačným ovládačom	<ul style="list-style-type: none">- Poškodený kohútik- Vypnúť prístroj- Obrátiť sa na popredajný servis.

HASZNÁLATI ÚTMUTATÓ

HU

MEGJEGYZÉS: Amennyiben azt másképpen nem jelezzük, a jelen használati útmutatóban előforduló általános kifejezések: „eszköz / elem / termék / berendezés / készülék” minden esetben a „Plancha L / Plancha LX / Plancha EX / Plancha EXB” típusú termékre vonatkoznak.



- Használat előtt olvassa el az útmutatót.
- Kizárólag kültéren használja.
- A termék összeszerelésékor ajánlott a védőkesztyű használata.
- Ne használja faszénnel.
- Ne használjon szabályozható nyomáscsökkentő felszerelést. A vonatkozó hatályos európai jogszabályoknak megfelelő, kizárólag nem szabályozható nyomáscsökkentőt használjon.
- Rendszeres tisztítással távolítsa el az olajtartály alján lévő darabokat, hogy kizárja az olaj meggyulladásának minden kockázatát.

Ezen használati előírások be nem tartása a készülék súlyos megrongálódásához vezethet.

a) Saját biztonsága érdekében

- Ne tartson, és ne használjon benzint vagy egyéb gyúlékony folyadékok vagy gőzt a készülék közelében. Ezt a készüléket a használata során távol kell tartani a gyúlékony anyagoktól. Ha gázszagot érez:
 - 1) Zárja el a gázpalack csapját.
 - 2) Oltson el minden égő tüzet.
 - 3) Nyissa ki a fedelet.
 - 4) Ha a szagot továbbra is érzi, járjon el az E-Ş-ban foglaltak szerint, vagy forduljon azonnal a viszonteladóhoz.
- A felhasználónak tilos a gyártó vagy a gyártó képviselője által leplombált részegységeket szerelnie.
- Használat közben ne hagyja az eszközt felügyelet nélkül.
- Használat után zárja el a gáztartályt.

b) A használat helye

- Ezt a készüléket kizárólag kültéren szabad használni.
- **FIGYELEM:** egyes hozzáférhető részek nagyon felmelegedhetnek. Tartsa távol a készüléktől a gyermekeket.
- Semmilyen gyúlékony anyagnak nem szabad a készüléktől számított kb. 60 cm-es sugarú körön belül lennie.
- Működés közben ne mozdítsa el a készüléket.
- A készüléket sima, vízszintes talajfelületen kell használni.
- **Plancha EX és Plancha EXB modell:** Vízszintes talajon használja az eszközt.
- **Plancha L és Plancha LX modell:** Használat közben olyan stabil szerkezetre helyezze az eszközt, amely elég szilárd az eszköz súlyához (asztal). A gázpalackot helyezze a földre.
- A gázpalackot az eszköztől legalább 30 cm-re helyezze.
- 2 m³ /kW/h-ás tiszta levegő hozamot kell alapul venni.

c) Összeszerelés (a modell függvényében)

- Szerelje fel a zsiradékgyűjtő tálcat a eszköz hátsó oldalára (1. ábra, 4. oldal)
- Helyezze a főzőlapot az eszközre, és győződjön meg róla, hogy a lap fülei a szélfogóhoz igazodnak-e.
 - Fémlapos modell: Lásd 2-a. ábra., 4. oldal
 - Serpenyős modell: Lásd 2-a. ábra., 4. oldal
- A fedelet az eszköz hátsó oldalánál függőlegesen helyezze el (3. ábra)

d) Gázpalack

- A készülék beállítása 4,5 – 15 kg-os, megfelelő nyomásszabályozóval felszerelt propán / bután gázpalackok használatát teszi lehetővé:
- **Franciaország, Belgium, Luxemburg, Egyesült Királyság, Írország, Portugália, Spanyolország, Olaszország, Görögország:** bután 28-30 mbar / propán 37 mbar

- **Hollandia, Norvégia, Svédország, Dánia, Finnország, Svájc, Magyarország, Szlovénia, Szlovákia, Cseh Köztársaság, Bulgária, Törökország, Románia, Horvátország:** bután 30 mbar / propán 30 mbar.
- **Németország, Ausztria:** bután 50 mbar / propán 50 mbar.
- **Lengyelország:** propán 37 mbar.

A palack csatlakoztatását vagy cseréjét mindig jól szellőző helyen végezze el úgy, hogy semmilyen láng, szikra vagy hőforrás nincs a helyiségben.

Plancha EX és Plancha EXB modell: Függetlenül a palack szélességétől és „D” átmérőjétől, a palack „H” magassága nem haladhatja meg a 70 cm-t (27,5”).

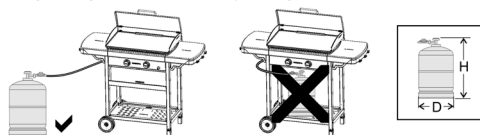

Plancha L és Plancha LX modell: Függetlenül a palack „H” magasságtól, szélességétől és „D” átmérőjétől.

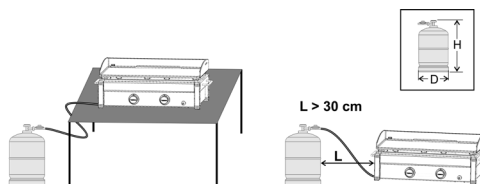

e) Cső

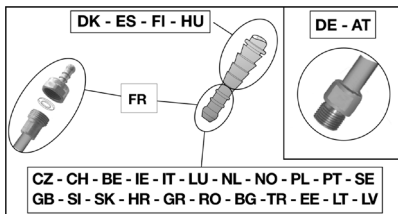

Franciaország (típus szerint):

A készüléket kétféle flexibilis tömlővel lehet használni:
a) a flexibilis tömlőt a készülék és a nyomásszabályozó egy-egy végéhez kell illeszteni, majd tömítőgyurukkal rögzíteni (az XP D 36-110 szabvány szerint). Ajánlott hosszúság: 1,25 m.

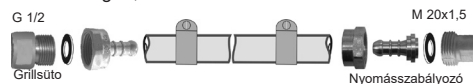

b) a flexibilis tömlőn van egy G 1/2-es méretű, menetes anyacsavar (az XP D 36-112-es szabvány szerint), amivel a készülékre lehet csavarozni, illetve egy M 20x1,5-ös, amivel pedig a nyomásszabályozóhoz lehet rögzíteni; ajánlott hosszúság: 1,25 m.

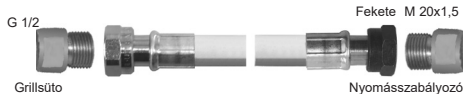

A készülék G1/2 menetes gázbemeneti csatlakozóval rendelkezik. Modelltől függően előszereltek NF gyűrűs végdarabbal és tömítéssel szállítható.

1) Teendők, ha a készüléket az XP D 36-110-es flexibilis tömlővel használja: (d) a megoldás)

- tekerje rá teljesen a flexibilis tömlőt a készülék és a nyomásszabályozó gyűrű végződésére.
- csúsztassa a tömítőgyűrűket a végződések két első kitüremkedése mögé, és addig szorítsa, amíg el nem éri a szorítófejet.



- a légmentes záródás ellenőrzését az f) bekezdésben található utasítások alapján végezze.

2) Teendők, ha a készüléket az XP D 36-112-es flexibilis tömlővel és G 1/2-es illetve M 20x1,5-es méretű anyával használja: (d) b) megoldás)

- Ha szükséges, lazítsa meg és távolítsa el az NF gyűrűs végdarabot, hogy leválassa a G1/2 bemeneti csatlakozót, és távolítsa el a tömítést.
- csavarozza a tömlőn lévő G 1/2-es csavart a készülék bevezetőcsővére az M20x1,5-ös csavart pedig a nyomásszabályozó kivezeti csatlakozójára a flexibilis tömlővel kapcsolatban megadott utasítások alapján.
- a készülék bevezető csővének rögzítéséhez, valamint a menetes anyacsavar megszorításához és kilazításához külön csavarkulcsot használjon.

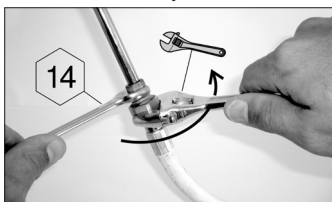

- használjon csavarkulcsot a nyomásszabályozó rögzítéséhez.
- a légmentes záródás ellenőrzését az f) bekezdésben található utasítások alapján végezze.

Győződjön meg róla, hogy a flexibilis tömlő nem csavarodik, vagy törik meg, illetve, hogy nem érintkezik a készülék meleg oldalfalával. A tömlőt ki kell cserélni a tömlőre írt szavatosság lejártakor, illetve ha a tömlő megsérül, vagy megrepedezik.

Belgium, Luxemburg, Egyesült Királyság, Írország, Portugália, Spanyolország, Olaszország, Horvátország, Hollandia, Norvégia, Svédország, Dánia, Finnország, Magyarország, Szlovénia, Szlovákia, Cseh Köztársaság, Lengyelország, Bulgária, Törökország, Románia, Görögország:

A készülék egy csavaros véggel van felszerelve. Propán / bután gázhasználatra alkalmazott minőségű hajlékony csővel kell használni. Hosszúsága nem haladhatja meg az 1,20 m-t. Ha megsérül, ha repedések keletkeztek rajta, ha az országos előírások megkövetelik, vagy ha

érvényessége lejár, ki kell cserélni. Ne húzza meg, és ne lyukassa ki a csövet. Tartsa távol az olyan tárgyaktól, melyek felmelegedhetnek.

Győződjön meg róla, hogy a flexibilis tömlő nem csavarodik, vagy törik meg.

Svájc, Németország, Ausztria:

A készüléket propán / bután gázhasználatra alkalmazott minőségű hajlékony csővel kell használni. Hosszúsága nem haladhatja meg az 1,50 m-t. Ha megsérül, ha repedések keletkeztek rajta, ha az országos előírások megkövetelik, vagy ha érvényessége lejár, ki kell cserélni. Ne húzza meg, és ne lyukassa ki a csövet. Tartsa távol az olyan részekről, melyek felmelegedhetnek. Győződjön meg róla, hogy a flexibilis tömlő nem csavarodik, vagy törik meg.

A hajlékony cső csatlakoztatása: a cső a készülék végre való csatlakoztatásához csavarja fel erősen, de nem túlhúzza a cső anyacsavarját 2 megfelelő kulccsal:

- 14-es kulcs a vég blokkolásához
- 17-es kulcs a cső anyacsavarjának csavarásához

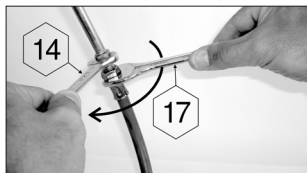

f) A légmentes záródás ellenőrzése

- 1) A műveletet kültéren végezze el úgy, hogy közben távol tart a készüléktől minden gyúlékony anyagot. Ne dohányozzon.
- 2) Bizonyosodjon meg arról, hogy a szabályozó karok "OFF" (O) állásban vannak.
- 3) Csatlakoztassa a hajlékony csövet a túl oldalon látható d) pont szerint.
- 4) Csavarja a nyomásszabályozót a gázpalackra.
- 5) Ne keresse a szivárgás helyét lánggal, használjon ehhez gázszivárgás kereséséhez való folyadékot.
- 6) Vigye fel a folyadékot a palack / nyomásszabályozó / cső / készülék csatlakozásokra. A szabályozó karoknak „OFF” állásban kell maradniuk. Nyissa meg a gázpalack csapját.

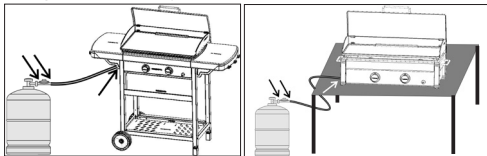

- 7) Ha buborékok képződnek, ez azt jelenti, hogy a gáz szivárog.
- 8) A szivárgás megszüntetéséhez szorítsa meg az anyacsavarokat. Ha valamelyik alkatrész hibás, cseréltesse ki. A szivárgás megszüntetése előtt nem szabad a készüléket használatba helyezni.
- 9) Zárja el a gázpalack csapját.

Fontos:

Soha ne használjon tüzet a gázszivárgás helyének meghatározására. Évente legalább egyszer, és minden gázpalack csere alkalmával el kell végezni a szivárgásellenőrző ill. -kereső műveletet.

g) Üzembe helyezés előtt.

Ne helyezze üzembe a készüléket addig, amíg figyelmesen el nem olvastott és meg nem értett minden előírást. Győződjön meg arról is:

- hogy nincs szivárgás
- hogy a Venturi csövek nincsenek eltakarva / eltömődve (például: pókháló)

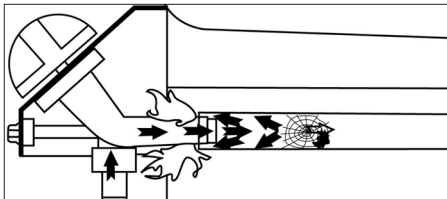

- hogy a cső nem ér hozzá olyan részkehez, melyek felmelegedhetnek.

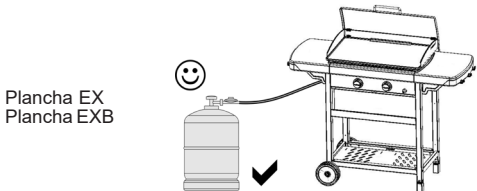

Plancha EX
Plancha EXB

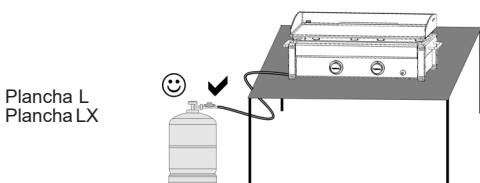

Plancha L
Plancha LX

- Hogy a fedél nincs-e zárt állásban (modellenként eltérő lehet)
- Az optimális használat érdekében az eszköz megfelelő szellőzéssel rendelkezik. **Győződjön meg róla, hogy a levegő mindig eljut-e a léghűtött alkatrészekhez.**

h) A grill égők begyújtása

Visszaégés esetén (gyújtás az égősapka alatt) kapcsolja ki a terméket, hagyja lehűlni (körülbelül öt percig), majd gyújtsa be újra a készüléket. Ha a visszaégés problémája továbbra is fennáll, kérjük, lépjen kapcsolatba a helyi Campingaz® képviselőjével.

Mielőtt az 1. pontban foglaltakat elkezdene, olvassa végig az 1-5. pontokat.

- 1) Bizonyosodjon meg arról, hogy a szabályozó karok „OFF” (O) állásban vannak.
- 2) Nyissa meg a gázpalack csapját
- 3) Aktiválja a 2 kar egyikét és helyezze **Teljes hozam** (☿) állásba, majd rögtön nyomja le kattánásig a gyújtó gombot (⚡). Ha első kattánásra nem gyullad be az égő, szükség esetén nyomja le a gombot 3-4-szer.
- 4) Ha az égő nem gyullad be, helyezze vissza a szabályozó kart „OFF” (O) állásba. A művelet újratevése előtt várjon 5 percet.
- 5) Az előt gázégő meggyújtása után ismétlje meg a műveletet a második gázégővel is.

Fontos:

Ha az égő a másodszeri próbálkozásra sem gyullad be, ellenőrizze, hogy a kimeneti nyílások ill. az égőcsövek nincsenek eltakarva / eltömődve.

i) A grill égők kézi begyújtása

Ha az automatikus gyújtás nem működik rendeltetészerűen, állítsa a gombot a „KI” (O) állásba. Távolítsa el a főzőlapot. Tartson közel a gázégőhöz egy meggyújtott gyufát, majd nyomja be és fordítsa el a megfelelő gombot a teljes áramlási pozícióba (☿). Védőkesztyűvel helyezze vissza a főzőlapot a helyére, és győződjön meg róla, hogy a zsírleeresztő nyílás a megfelelő helyre került-e.

j) A grill égők eloltása

Helyezze vissza a szabályozó karokat „OFF” (O) állásba, majd zárja el a gázpalack csapját.

k) A gázpalack cseréje

- A palack cseréjét mindig jól szellőző helyen végezze el úgy, hogy semmilyen láng, szikra vagy hőforrás nincs a helyiségben.
- Helyezze vissza a szabályozó karokat „OFF” (O) állásba, majd zárja el a palack csapját.
- Csavarja le a nyomásszabályozót, ellenőrizze, hogy a tömítő gumi jó állapotban a helyén van.
- Tegye a régi palackot a helyére, csavarja vissza a nyomásszabályozót, közben ügyeljen arra, hogy a cső nem húzódik, vagy csavarodik.

l) Használat

Plancha L / Plancha LX

Amikor működik a grill, a hőmérséklet a szubsztrátumon, amelyen a készülék van elhelyezve jelentős lehet. A készüléket nem szabad telepíteni egy éghető felületre (műanyag, textil, stb ...). Javasoljuk, hogy azt a felületet, amely ellenáll a hő (beton, kő, tégl, közvetlenül a földre), vagy a készülék között helyezkedik el, és az ezt alátámasztó anyagok jó hőszigetelő és tűzálló.

Az új alkatrészek friss festékszagának megszüntetéséhez az első használat alkalmával a grillsütőt melegítse körülbelül 15 percig (a modell függvényében ehhez esetleg el kell távolítania a fedelet) a gázégőket teljes áramlási pozícióba állítva (☿).

A különösen meleg részek kezeléséhez fokozottan ajánljuk védőkesztyű használatát.

A sütés gyorsaságát a kapcsológombokkal lehet szabályozni: a teljes gáznyitás (☿) és a közepes gáznyitás (☿) között.

Főzés előtt néhány percig melegítse elő az eszközt teljes áramlási pozícióban (☿).

Normális jelenség, hogy a láng sárga színű.

Fontos:

Ha működés közben egy égő kialszik, helyezze azonnal a szabályozó karokat „OFF” (O) állásba. Nyissa fel a fedelet, és várjon 5 percig, hogy az el nem égett gáz elszállhasson. Végezze el ismét a begyújtás műveletét.

Fontos: a fedél érintése előtt (a modell függvényében) hagyja az eszközt teljesen lehűlni!

Kenőlapát: az eszközhöz esetleg kenőlapát is tartozhat (a modell függvényében). Az eszköz használata közben a kenőlapátot az eszköz jobb oldalán található nyílásban kell elhelyezni.

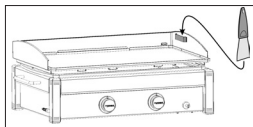

m) Tisztítás és karbantartás

Soha ne alakítsa át a készüléket: minden átalakítás veszélyes következményekkel járhat.

A készülék tökéletes állapota érdekében fokozottan javasoljuk, hogy rendszeresen (minden 4 – 5. használat után) tisztítsa meg.

Minden tisztítási művelet előtt várja meg, hogy a készülék kihűljön.

Zárja el a gázpalackot, és csavarja le a nyomásszabályozót. Tisztítsa meg az égő tetejét egy nedves szivacs (víz mosogatószerhez adva). Szükség esetén használjon megnedvesített acél keféjét.

Ellenőrizze, hogy az égő kimeneti nyílásai nem dugultak el és hagyja a készüléket megszáradni az újabb használat előtt. Szükség esetén használjon fém kefét az égő kimeneti nyílásainak dugulás megszüntetéséhez.

Ha a készüléket több mint 30 napig nem használta, ellenőrizze azt is, hogy az égőcsövek nyílásait nem takarja / tömíti el pókháló, mert ez a grill teljesítményének csökkenését, vagy az égőn kívüli gáz veszélyes meggyulladását okozhatja.

N.B.: Az égő gyakori karbantartása lehetővé teszi annak számos használatra való megfelelő állapotát, ill. segít elkerülni annak korai, nevezetesen a rostonsültek savmaradéka okozta rozsdásodását. Ugyanakkor egy bizonyos idő elteltével az égő rozsdásodása normális jelenség, és a jól működő rozsdád égőt nem kell kicserélni. Az égő cseréje akkor szükséges, ha a nem működik rendszeren: lyukas égő...

A tűzhely falai, vezérlő tábla, zsiradékgyűjtő edény

Rendszeresen tisztítsa meg ezeket a részeket is szivacs és mosogatószer segítségével. Ne használjon sűrűlőszert.

Ne tisztítsa a grillrácsokat öntisztító sütőben, mert a túl magas hőmérséklet megrongálhatja a krómozott részeket.

Sütőlapok

Várja meg, hogy teljesen kihűljön, mielőtt a tisztításhoz látna. Használja a Campingaz® BBQ Cleaner Spray termékcsalád egyik termékét, valamint grillműtő tisztítására való keféjét.

Miután megtisztította és megszáritotta a sütőrácsokat, lazán kenje be azokat zsiradékkal azért, hogy megvédje a rácsokat a korróziótól, hogy ne rozsdásodjanak be, és hogy az élelmiszerek ne ragadjanak rá.

Főzőlap

A főzőlap zománcos. Javasoljuk, hogy tisztítás előtt szivaccsal vagy dörzsoszivaccsal előbb távolítsa el minden ételmaradványt. A zsírmaradvány mosószerrel eltávolítható.

Vigyázzon, hogy a főzőlap ne ütdődjön kemény felülethez, mert a zománcréteg megsérülhet.

Zománczott acél főzőlap (a modell függvényében)

Ne tegyen vizet vagy jeget a főzőlapra, ha az még forró, mert ez az eszköz károsodásához (alakváltozásához) vezethet.

n) Tárolás

- Zárja el a gázpalack csapját minden használat után.
- Ha a készüléke belső helyiségben teszi el, kapcsolja le a gázellátást.
- Ha kültéren tárolja, védőhuzat használata javasolt (lásd a tartozékok fejezetét).
- Ha hosszabb időn keresztül nem használja a készüléket, fokozottan javasoljuk, hogy száraz, fedett helyen tárolja (pl.: garázsban). A lávaköveket óvja a nedvességtől.
- Korróziót elősegítő környezet: tengerparti környezetben való használat esetén fokozott elővigyázatosság szükséges. Ne tárolja a terméket szabadban védelem nélkül; száraz, fedett helyen tárolandó.

Szállítás (L és LX típusok)

Szállításkor a készüléket mindig vízszintes irányban, a két oldalsó fogantyújánál fogva mozgassa, és soha ne függőleges irányban.

o) Tartozékok

Az ADG fokozottan javasolja, hogy a gázos grillműtőhöz mindig Campingaz® márkájú tartozékokat és cserealkatrészeket használjon. Az ADG semmilyen felelősséget nem vállal az olyan károkért vagy működési zavarokért, melynek oka a más márkájú tartozékok és / vagy cserealkatrészek használata.

p) A fedél üveg része (típus szerint)

Kerülje a hirtelen hőmérsékletváltást (hideg víz a meleg üvegen). Kerülje, hogy a lángok az üveg belső felületéig csapjanak (ha ez előfordul, csökkentse a hozamot).

Hibák / megoldások

Hibák	megoldások
Az égő nem gyullad be	<ul style="list-style-type: none"> - A gáz nem megfelelően érkezik - Nyomásszabályozó nem működik - A cső, a csap, a VENTURI cső vagy az égő nyílásai eldugultak - A VENTURI cső nem fedti be az injektort
Az égő kihagy, vagy elalszik	<ul style="list-style-type: none"> - Ellenőrizze, hogy van-e gáz - Ellenőrizze a cső csatlakoztatását - Forduljon a szervizszolgálathoz.
A láng instabil	<ul style="list-style-type: none"> - Új a palack, amelyben levegő lehet Hagyja a lángot égni, és a hiba magától megszűnik. - Forduljon a szervizszolgálathoz.
Nagy láng az égő felületén	<ul style="list-style-type: none"> - Az injektor tartó rosszul áll a VENTURI csövön. Helyezze vissza a venturi-csövet. - A venturi csövet valami eltakarja / eltömíti (például: pókháló). Tisztítsa meg a venturi-csövet. - Forduljon a szervizszolgálathoz.
Láng az injektornál	<ul style="list-style-type: none"> - A palack majdnem üres - Cseréljen palackot, és a hiba magától megszűnik - Forduljon a szervizszolgálathoz

Hibák	megoldások
A zsiradék rendellenesen gyullad meg	<ul style="list-style-type: none"> - A zsírelvezető rendszer eldugult: Tisztítsa ki - A grillsütő túlságosan felfelegedett: csökkentse a gázhozamot - Hibás gomb, vezeték vagy elektróda
Az égőt meg lehet gyújtani csatlakoztatással gyufával, de a „PIEZO” gyújtóval sem.	<ul style="list-style-type: none"> - Ellenőrizze a gyújtó kábeleinek csatlakozásait - Ellenőrizze a kerámia és a csatlakozó kábel állapotát - Forduljon a szervizszolgálathoz.
Égő szivárgás a csatlakozásnál	<ul style="list-style-type: none"> - A csatlakozás nincs légmentesen zárva - Azonnal kapcsolja le a gázt - Forduljon a szervizszolgálathoz.
Elégtelen hőmérséklet	<ul style="list-style-type: none"> - Az injektor vagy a venturi cső eldugult - Forduljon a szervizszolgálathoz.
Égő szivárgás a szabályozó gomb mögött	<ul style="list-style-type: none"> - Hibás csap - Kapcsolja ki a készüléket - Forduljon a szervizszolgálathoz
Égő szivárgás a konzol alatt	<ul style="list-style-type: none"> - Kapcsolja ki a készüléket - Zárja el a gázpalackot - Forduljon a szervizszolgálathoz

UPORABA IN VZDRŽEVANJE

OPOZORILO: Razen v primeru nasprotnih navodil se naslednji specifični izrazi "aparati / enote / izdelki / oprema / naprava" v tem priložniku nanašajo na vse izdelke "Planča L / Planča LX / Planča EX / Planča EXB".



- Pred uporabo prebrati navodilo.
- Za uporabo samo na prostem.
- Med montažo izdelka je priporočena uporaba rokavic.
- Ne uporabljati oglja.
- Ne prebrati nastavljivega reducirnega ventila. Uporabljati reducirne ventile s fiksno nastavitvijo, ki so v skladu z ustreznim evropskim standardom.
- Redno čistite sestavne dele na dnu zbiralne posode, da preprečite nevarnost vžiga maščobe.

Ob neupoštevanju navodil, lahko pride do resne okvare vaše naprave.

a) ZA VAŠO VARNOST

- Ne postavljajte in ne uporabljajte bencina ali drugih vnetljivih tekočin ali hlapov v bližini svoje naprave. Med uporabo mora biti naprava oddaljena od vnetljivih snovi. V primeru vonja po plinu:
 - 1) Zaprite ventil plinske jeklenke.
 - 2) Ugasnite vsak odprti plamen.
 - 3) Odstranite pokrov (odvisno od modela).
 - 4) Če še vedno obstaja vonj, glejte točko F, oz. se pozanimajte neposredno pri svojem dobavitelju.
- Napravo in plinsko jeklenko namestite na ravno, stabilno in nevnetljivo podlago. V kolikor napravo uporabljate na travi, poskrbite, da slednja ne bo previsoka ter da ne pride v stik s plamenom gorilnika, saj se boste na tak način izognili tveganju za požar.
- Ne puščajte aparata brez nadzora med obratovanjem.
- Po uporabi zaprite plinski vsebnik.

b) MESTO UPORABE

- Napravo lahko uporabljate samo na prostem.
- **POZOR:** posamezni deli so lahko zelo vroči. Ne puščajte blizu otrok!
- V polmeru okrog 1 m od naprave se ne sme nahajati nobena gorljiva snov.
- Ne premeščajte naprave med delovanjem.
- Napravo uporabljajte na ravnih tleh.
- **Modela Planča EX in Planča EXB:** Enoto uporabljajte na vodoravnih tleh.
- **Modela Planča L in Planča LX:** Enoto uporabljajte na podlagi, ki je stabilna in dovolj trdna, da lahko nosi težo enote (miza). Plinsko jeklenko postavite na tla.
- Plinsko jeklenko je treba namestiti vsaj 30 cm stran od enote.
- Predvidite pretok svežega zraka $2 \text{ m}^3/\text{kWh}$.

c) MONTAŽA SESTAVNIH DELOV (odvisno od modela)

- Namestite pladenj za zbiranje maščobe na zadnjo stran enote (Slika 1, 4. stran).
- Na enoto namestite kuhalno ploščo, pri tem se prepričajte, da so zaklopci plošče poravnani z zaščito pred vetrom.
 - Model s kovinsko ploščo: Glejte Sliko 2-a na 4. strani.
 - Model z rešetko: Glejte Sliko 2-a na 4. strani.
- Pokrov namestite navpično na zadnjo stran enote (Slika 3).

d) PLINSKA JEKLENKA

- Naprava je namenjena za delovanje z jeklenkami za butan/propan od 5 do 15 kg, opremljenimi z ustreznim reducirnim ventilom.

■ **Francija, Belgija, Luksemburg, Združeno Kraljestvo, Irska, Portugalska, Španija, Italija, Grčija:** butan 28 mbar / propan 37 mbar

■ **Nizozemska, Norveška, Švedska, Danska, Finska, Madžarska, Slovenija, Slovaška, Češka Republika, Bolgarija, Turčija, Romunija, Hrvaška, Estonija, Švica:** butan 30 mbar / propan 30 mbar.

■ **Poljska:** propan 37 mbar.

■ **Nemčija, Avstrija:** butan 50 mbar / propan 50 mbar.

Priključitev ali zamenjavo jeklenke vedno izvajajte v dobro prezračenem prostoru in nikoli v prisotnosti plamena, iskre ali vira toplote.

Modela Planča EX in Planča EXB: Višina (V) jeklenke mora biti manj kot 70 cm, ne glede na njeno širino ali premer (d).

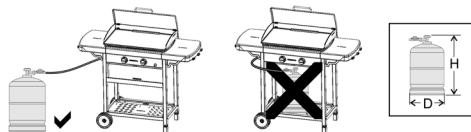

Modela Planča L in Planča LX: Višina (V), širina in premer jeklenke (d) niso predpisani.

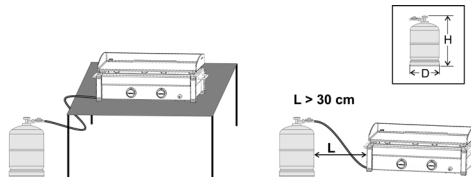

e) CEV

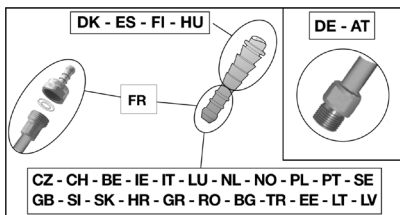

■ Francija (glede na model)

Aparat se lahko uporablja z 2 vrstama gibkih cevi:

a) gibko cevjo, ki se namesti na priključke za cev pri napravi in pri tlačnem ventilu ter je prižeta z obroči (v skladu z normo XP D 36-110). Priporočena dolžina je 1,25 m.

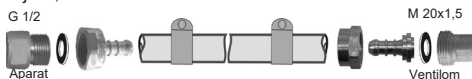

b) gibko cevjo (v skladu z normo XP D 36-112), opremljeno z navojno matico G 1/2 za privijanje na napravo in z matico M 20x1,5 za privijanje na tlačni ventil. Priporočena dolžina je 1,25 m.

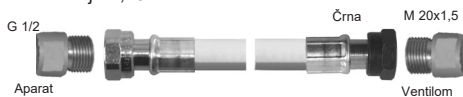

Naprava ima navojni priključek G1/2 za dovod plina. Lahko je dobavljiva s prednameščenim obročastim povezovalnim delom NF in tesnilom, kar je odvisno od modela.

1) Za uporabo aparata z gibko cevjo XP D 36-110: (rešitev d) a)

- gibko cev do konca pritrdite na priključek za cev na aparatu in na tlačnem ventilu.
- obroči cevi naj zdrsnijo čez prvi dve izboklini priključkov cevi, privijajte do zareze na zapornem ventilu.



- zatesnitev bo preverjena po navodilih iz odstavka f).

2) Za uporabo aparata z gibko cevjo XP D 36-112, matice G 1/2 in M20x1,5: (rešitev d) b))

- Po potrebi odvijte in odstranite obročasti povezovalni del NF, da sprostite dovodni priključek G1/2 in odstranite tesnilo.
- privijte navojno matico cevi G 1/2 na vhodni priključek aparata in navojno matico M20x1,5 na izhodni priključek tlačnega ventila, v skladu z navodili, ki so priložena gibki cevi.
- Za priključitev gibke cevi na spojko naprave uporabite 2 ključa:
 - ▶ ključ 14 za blokiranje dovodnega priključka naprave,
 - ▶ francoski ključ za pritegnitev matice gibke cevi.



- uporabite ključ za blokiranje izhodnega priključka reducirnega ventila.
- zatesnitev bo preverjena po navodilih iz odstavka f).

Prepričajte se da se gibka cev normalno odvija, brez zvijanja ali natezanja, niti se ne dotika vročih delov aparata. Zamenjati jo je potrebno pred iztekom roka trajanja, predpisanega na cevi ali če je cev kakorkoli poškodovana, ali so na njej prisotne razpoke.

■ Belgija, Luksemburg, Nizozemska, Velika Britanija, Irska, Poljska, Portugalska, Španija, Italija, Češka, Norveška, Švedska, Danska, Finska, Hrvaška, Madžarska, Slovaška, Slovenija, Grčija, Bulgarija, Turčija, Romunija:

Naprava je opremljena s smrekco, na katero se natakne gibko cev, ki ustreza, uporabi butana in propana. Cev ne sme biti daljša od 1,20 m. V primeru da je poškodovana ali razpokana, jo je potrebno zamenjati, če to zahtevajo nacionalni pogoji ali glede na njeno veljavnost. Ne vlecite za cev ali smrekco. Pazite, cev ni v stiku z deli, ki so vroči.

■ Nemčija, Avstrija, Švica:

Napravo je treba uporabljati z gibko cevjo, katere kakovost je prilagojena uporabi butana in propana. Ne sme biti daljša od 1,50 m. V primeru da je poškodovana ali razpokana, jo je treba zamenjati, če to zahtevajo nacionalni pogoji ali glede na njeno veljavnost. Ne vlecite za cev ali spiralo. Pazite, da cev ni v stiku z deli, ki bi lahko postali vroči.

Spoj gibke cevi: da bi priključili cev na spojko naprave, tesno zategnite matico cevi, vendar ne preveč, z dvema ustreznima ključema:

- ▶ ključ 14 za blokiranje spojke
- ▶ ključ 17, da privijete matico cevi



f) PRESKUS TESNOSTI

- 1) Napravo uporabljajte na prostem in iz njene bližine odstranite vse vnetljive snovi. Ne kadite.
- 2) Preverite ali so gumbi za nastavitve v položaju "OFF" (0)
- 3) Gibko cev priključite kot je opisano v odstavku e).
- 4) Privijte ventil za reduciranje pritiska na plinsko jeklenko.
- 5) Puščanja ne preiskujte s plamenom, temveč uporabljajte milnico.
- 6) Tekočino nanesite na spoje jeklenke/reducirnega ventila/cevi/naprave. Regulaijski i gumbi ročice morajo ostati v položaju "OFF". Odprite ventil plinske jeklenke.

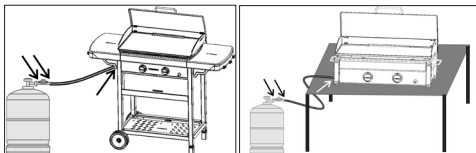

- 7) Če nastajajo mehurčki, pomeni, da plin pušča.
- 8) Da preprečite puščanje, zategnite matice. Če je kateri od delov v okvari, ga zamenjajte. Naprave na smete uporabljati, dokler ne odpravite puščanja.
- 9) Zaprite ventil plinske jeklenke.

Pomembno:

Nikoli ne uporabljajte plamena za odkrivanje puščanja plina. Kontrolo in preverjanje puščanja plina morate izvajati vsaj enkrat na leto in ob vsaki zamenjavi plinske jeklenke.

g) PRED UPORABO

Ne uporabljajte naprave, dokler niste pazljivo prebrali in razumeli vseh navodil. Priporočamo se tudi:

- da ni puščanja plina
- da niso zamašene venturirijeve cevi (npr: pajčevina)

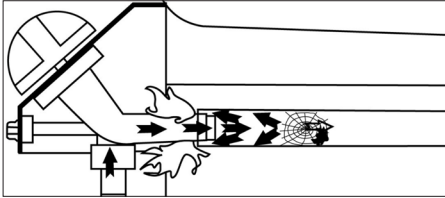

- da cev ni v stiku z deli, ki bi lahko postali vroči,

Planča EX
Planča EXB

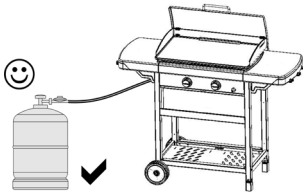

Planča L
Planča LX

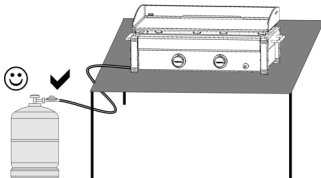

- Da pokrov ni v zaprtem položaju (odvisno od modela).
- Naprava razpolaga s prežračevalnim sistemom, ki je pomemben za optimizacijo pečenja. **Priporočamo se, da prežračevalni deli niso zamašeni.**

h) PRIŽIGANJE GORILNIKOV ZA ŽAR

Če se prismodi na hrbtni strani (vžig pod pokrovom gorilnika) izklopite izdelek, počakajte, da se ohladi (približno pet minut), nato pa znova vžgite aparat. Če je težava s smojenjem v ozadju še naprej prisotna, obrnite se na najbližjega prodajnega zastopnika Campinggaz®.

Preden začnete s točko 1, preberite točke od 1 do 5.

- 1 - Priporočamo se, da so regulacijski gumbi v položaju »OFF« (O).
- 2 - Odprite ventil plinske jeklenke.
- 3 - Ročico za reguliranje pritisnite in obračajte v protijurni smeri in jo postavite v položaj Polni pretok (☛), nato pa takoj pritisnite gumb za prižiganje (☛), dokler ne klikne. Če ob prvem kliku ne pride do vžiga, po potrebi pritisnite 3 ali 4 krat.
- 4 - Če se gorilnik ne prižge po 3 ali 4 poskusih, počakajte 5 minut in poskusite ponovno.

- 5 - Po prižgali prvo gorilnik, ponovite za drugi gorilnika.

Pomembno:

Če se po drugem poskusu ne prižge gorilnik, preverite, če niso zamašene luknje izhoda iz gorilnika kot tudi cevi gorilnika.

i) ROČNO PRIŽIGANJE GORILNIKOV ZA ŽAR

V primeru, da avtomatski vžig ne deluje, regulacijski gumb obrnite v položaj »OFF« (O).

Odstranite ploščo za pečenje. Gorilniku približajte prižgano vžigalico ter nato pritisnite na regulacijski gumb in ga obrnite v položaj »Polni pretok« (☛). Ploščo za pečenje s pomočjo zaščitnih rokavic namestite nazaj na svoje mesto ter pri tem preverite, ali je ustrezno nameščen tudi zbiralni pladenj za maščobo.

j) UGAŠANJE ŽARA

Regulacijske gumbne vrnite v položaj »OFF« (O), nato zaprite ventil plinske jeklenke.

k) ZAMENJAVA PLINSKE JEKLENKE

- Menjavo vedno izvedite na dobro prezračenem mestu, nikoli v prisotnosti plamena, iskre ali vira toplote.
- Regulacijske gumbne postavite v položaj »OFF« (O), nato pa zaprite ventil plinske jeklenke.
- Odvijte reducirni ventil, preverite prisotnost in dobro stanje tesnila.
- Namestite polno jeklenko na svoje mesto, ponovno privijte reducirni ventil in pazite, da ne bo prišlo do vlečenja ali zvijanja cevi.

l) UPORABA

Planča L / Planča LX

Pri uporabi žar lahko temperatura substrata, na katerem je naprava nameščena pomembna. Naprava ne sme biti nameščen na gorljive površine (plastika, blago, itd ...). Priporočljivo je, da ga položite na površino, ki je odporna na vročino (beton, kamen, opeka, neposredno na terenu) ali nameščena med napravo in njeno podporno gradivo dobro toplotno izolacijo in ognjevarna.

Ko boste enoto uporabljali prvič, segrevajte žar približno 15 minut (☛), pri tem naj bodo gorilniki v položaju polnega dotoka, tako boste odstranili vonj po barvi z novih delov.

Priporočamo, da pri rokovanju s posebej vročimi elementi nosite zaščitne rokavice. Za obračanje hrane na plošči za pečenje uporabljajte pribor z dolgim ročajem.

Preden pričnete s peko, napravo predhodno segrevajte nekaj minut, pri čemer naj bo regulacijski gumb v položaju za »Polni pretok« (☛).

Hitrost pečenja se lahko spreminja s spremembo lege regulacijskih gumbov, med položajem polni pretok (☛) ter položajem srednji pretok (☛).

Pomembno:

Če med delovanjem naprave gorilnik ugasne, nemudoma zaprite dovod plina z obrnjenjem gumba na »OFF« (O).

Pomembno:

Pustite, da se enota popolnoma ohladi, preden se boste dotikali pokrova (odvisno od modela).

Lopatica:

Odvisno od modela je lahko priložena lopatica. Ko uporabljate enoto, namestite lopatico v režo na desni strani enote.

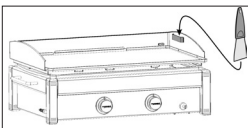

m) ČIŠČENJE IN VZDRŽEVANJE

Nikoli ne spreminjajte naprave: vsako spreminjanje je lahko nevarno.

Da bi svojo napravo vzdrževali v odličnem stanju, priporočamo, da jo redno čistite (po 4 do 5 uporabah). Pred vsakim čiščenjem počakajte, da se naprava ohladi. Zaprite plinsko jeklenko in odvijte reducirni ventil.

Gornji del gorilnika očistite z vlažno gobico (voda z dodatkom sredstva za pomivanje posode). Po potrebi uporabite vlažno jekleno ščetko.

Preverite, da niso zamašene izhodne odprtine gorilnika in pustite, da se osušijo pred ponovno uporabo. Po potrebi uporabite jekleno ščetko, da odmašite izhodne odprtine gorilnika.

Če aparat ni bil v uporabi več kot 30 dni, se prepričajte, da odprtine cevi gorilnika ne prekrivajo pajčevine, saj bi to lahko zmanjšalo učinkovitost žara, ali pa povzročilo nevaren vžig plina izven gorilnika. Očistite odprtine venturijeve cevi (glejte spodnjo sliko) ali gorilnik, če je potrebno.

Opomba:

Z pogostnim vzdrževanjem gorilnika ga ohranite v dobrem stanju za pogostno uporabo in preprečite njegovo predčasno rjavenje zaradi kislih ostankov pečenja. Ščasoma pa je rjavenje gorilnika vseeno normalen pojav in zarjavelega gorilnika, ki deluje normalno, ni potrebno zamenjati. Gorilnik je potrebno zamenjati, če deluje nepravilno: pregorel gorilnik...

Stene ognjišča, komandna plošča, dno kadi, korito za maščobo

Tudi te elemente občasno očistite s pomočjo gobice, namočene v sredstvo za pomivanje posode. Ne uporabljajte grobih sredstev.

Plošča za peko

Plošča za peko je emajlirana. Priporočamo, da pred njenim čiščenjem najprej odstranite ostanke hrane s pomočjo mehke krpe ali gobice za čiščenje. Nato ploščo za peko razmastite s pomočjo sredstva za pomivanje posode ali v pomivalnem stroju.

Pazite, da z ploščo za peko ne udarite ob trdo površino, ker bi to lahko povzročilo razpoke emajla.

Emajlirana jeklena kuhalna površina (odvisno od modela)

Nikoli ne uporabljajte hladne vode ali ledu na vroči kuhalni površini, saj jo lahko poškodujete (deformirate).

n) SKLADIŠČENJE

Po vsaki uporabi zaprite ventil plinske jeklenke. Če shranjujete svoj žar v zaprtem prostoru, odklopite plinsko jeklenko. Če žar shranjujete zunaj, svetujemo, da uporabljate zaščitno prekrivalo (glejte poglavje o priboru). Če naprave dajl časa ne boste uporabljali, je priporočljivo, da napravo spravite na suho in zaščiteno mesto (npr. v garažo).

Okolje, ki spodbuja korozijo: izdelku je potrebno nameniti posebno pozornost, v kolikor se uporablja ob morju; ne shranjujte ga na prostem brez zaščite, temveč ga shranite v suhem in zaščitenem prostoru.

Transport (modela L in LX)

Napravo med transportom vselej premikajte horizontalno s pomočjo stranskih ročajev, nikoli vertikalno.

o) PRIBOR

ADG priporoča, da za njihove plinske žare uporabljate samo pribor in nadomestne dele znamke Campingaz®. ADG odklanja vsako odgovornost v primeru škode ali slabega delovanja, ki bi nastalo zaradi uporabe pribora ož. nadomestnih delov druge znamke.

p) ZAŠČITA OKOLJA

Ne pozabite na zaščito okolja! Vaša naprava vsebuje materiale, ki se lahko obnovijo ali reciklirajo. Odnesite jo v odlagališče za odpadke v svoji občini in sortirajte embalažne materiale.

Nepravilnosti / ukrepanje

SI	Nepravilnosti	Verjetni vzroki / ukrepanje
	Gorilnik se ne prižge	<ul style="list-style-type: none"> - Slab dovod plina (zrak v cevi) - Reducirni ventil ne deluje - Cev, ventili, venturijeva cev ali odprtine gorilnika so zamašene
	Gorilnik slabo deluje ali ugasne	<ul style="list-style-type: none"> - Preverite, če je v jeklenki še plin - Preverite priključek naprave na jeklenko - Posvetujte se s servisom.
	Nestabilni pihajoči plameni	<ul style="list-style-type: none"> - Nova jeklenka lahko vsebuje zrak. Pustite, da deluje in napaka bo izginila. - Posvetujte se s servisom.
	Velik plamen na površini gorilnika	<ul style="list-style-type: none"> - Venturijeva cev je zamašena (npr. pajčevine) - Posvetujte se s servisom.
	Plamen na šobi	<ul style="list-style-type: none"> - Jeklenka je skoraj prazna - Zamenjajte jeklenko in napaka bo izginila - Posvetujte se s servisom.
	Plamen spoju na spoju cev - naprava	<ul style="list-style-type: none"> - Takoj zaprite ventil jeklenke - Spoj ni tesen: ponovno pritegnite matice ali zamenjajte cev - Posvetujte se s servisom.
	Premajhna toplota	<ul style="list-style-type: none"> - Zamašena šoba ali venturijeva cev - Posvetujte se s servisom.
	Goreče puščanje za regulacijskim gumbom	<ul style="list-style-type: none"> - Pokvarjen ventil naprave - Izključite napravo - Posvetujte se s servisom.
	Maščoba se vžiga na nenormalen način	<ul style="list-style-type: none"> - Zamašen sistem za odtekanje maščobe: očistite ga. - Previsoka temperatura žara: zmanjšajte pretok.

UPORABA I ODRŽAVANJE

HR



NAPOMENA: Ako nije navedeno drugačije, svi sljedeći generični pojmovi „aparat / jedinica / proizvod / oprema / uređaj“ navedeni u ovom priručniku s uputama se odnose na proizvod “Plancha L / Plancha LX / Plancha EX / Plancha EXB”.

- Prije upotrebe pažljivo pročitajte upute za upotrebu.
- Koristite samo na otvorenom prostoru.
- Prilikom sastavljanja proizvoda najbolje je nositi rukavice.
- Ne koristite drveni ugljen.
- Ne koristite redukcijski ventil koji se može regulirati. Upotrebljavajte fiksne redukcione ventile koji odgovaraju europskoj normi koja se odnosi na zaštitu.
- Redovno čistite dijelove na dnu spremnika da biste izbjegli svaki rizik zapalijavanja masnoća.

Nepoštivanje ovih uputa za uporabu može izazvati teško oštećivanje Vašeg uređaja.

a) Za Vašu sigurnost

- Ne koristite i ne stavljajte u blizinu Vašeg uređaja benzin ili druge zapaljive tekućine i plinove. Prilikom korištenja ovaj aparat mora biti udaljen od zapaljivih materijala. U slučaju da osjetite miris plina:
 - 1) Zatvorite izlazni ventil na plinskoj boci.
 - 2) Ugasite bilo kakav otvoreni plamen.
 - 3) Otvorite poklopac.
 - 4) Ako i dalje osjećate miris plina, pogledajte upute pod „f“ i odmah potražite informacije kod Vašega prodavača.
- Korisnik ne smije rukovati dijelovima koje je zaštitio proizvođač ili njegov zastupnik.
- Ne ostavljajte svoj roštilj bez nadzora dok je u upotrebi.
- Poslije upotrebe zatvorite plinski spremnik.

b) Mjesto korištenja

- Ovaj se uređaj smije koristiti samo na otvorenom prostoru.
- **POZOR:** neki dijelovi mogu biti jako zagrijani. Udaljite malu djecu.
- Nikakva zapaljiva tvar ili materijal ne smije biti na udaljenosti od oko 60 cm od uređaja.
- Ne premještajte uređaj dok radi.
- Postavite svoj uređaj i plinsku bocu na stabilnu, vodoravnu, nezapaljivu površinu. Ako koristite ovaj uređaj na travi, pobrinite se da trava nije previsoka i da nije u kontaktu s plamenom iz plamenika, kako bi se izbjegao rizik od požara.
- **Modeli Plancha EX i Plancha EXB:** koristite uređaj na vodoravnom terenu.
- **Modeli Plancha L i Plancha LX:** koristite uređaj na stabilnoj i dovoljno čvrstoj konstrukciji koja može izdržati težinu uređaja (stol). Postavite spremnik za plin na zemlju.
- Spremnik za plin mora se postaviti najmanje 30 cm od uređaja.
- Osigurajte dotok svježeg zraka od 2 m³/kW/h.

c) Sastavljanje dijelova (ovisno o modelu)

- Postavite ladicu za prikupljanje masti sa stražnje strane uređaja (sl. 1, stranica 4)
- Stavite ploču za kuhanje na uređaj pazeći pritom da jezičci ploče budu poravnati s vjetrobranom.
- Model s metalnom pločom: vidi sl. 2-a, stranica 4.
- Model s rešetkom za roštilj: vidi sl. 2-a, stranica 4.
- Postavite poklopac okomito na stražnju stranu uređaja (sl. 3)

d) Plinska boca

Ovaj je uređaj načinjen za rad s bocama propan/butan od 4,5 do 15 kg, opremljeno prikladnim redukcijskim ventilom.

- **Francuska, Belgija, Luksemburg, Velika Britanija, Irska, Portugal, Španjolska, Italija, Grčka:** butan 28-30 mbar / propan 37 mbar.

- **Nizozemska, Norveška, Švedska, Danska, Finska, Švicarska, Češka republika, Mađarska, Slovenija, Slovačka, Bugarska, Turska, Rumunjska, Hrvatska:** butan 30 mbar / propan 30 mbar.

- **Njemačka, Austrija:** butan 50 mbar / propan 50 mbar.

- **Poljska:** propan 37 mbar.

- Kod postavljanja i zamjene plinske boce, postupak uvijek obavljajte na dobro prozračenom prostoru, nikada u blizini otvorenog plamena, iskre ili izvora topline.

Modeli Plancha EX i Plancha EXB: visina H spremnika mora biti manja od 70 cm (27,5 inča), bez obzira na širinu ili promjer D spremnika.

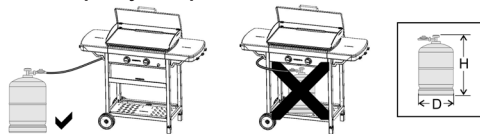

Modeli Plancha L i Plancha LX: bez obzira na visinu H, širinu ili promjer D boce.

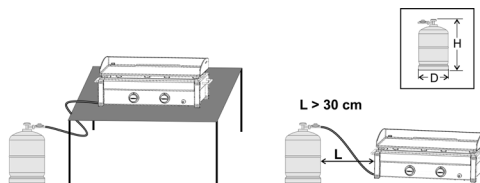

e) Crijevo

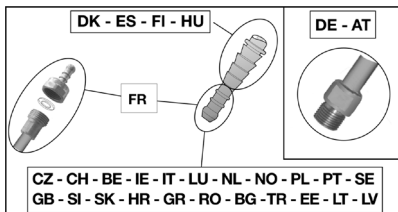

Francuska (ovisno o modelu)

Aparat možete koristiti s 2 vrste fleksibilnih crijeva:

- a) Fleksibilno crijevo namijenjeno za spajanje na prstenaste završetke na aparatu i redukcijskom ventilu, te učvršćena objumicama (u skladu sa standardom XP D 36-110). Predviđena duljina 1,25 m.

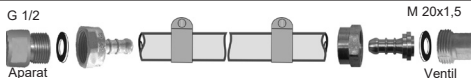

b) Fleksibilno crijevo (u skladu sa standardom XP D 36-112) opremljena navojnom maticom G 1/2 za pričvršćivanje na aparat i navojnom maticom M 20x1,5 za priključivanje na redukcijски ventil, predviđene duljine 1,25 m.

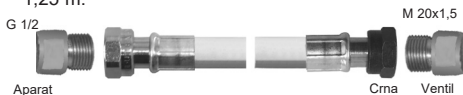

Uređaj je opremljen navojnim priključkom G1/2 za dovod plina. Ovisno o modelu, isti može biti opremljen ugrađenim cijevnim spojem NF i zglobom.

1) Za uporabu s aparatom s fleksibilnim crijevom XP D 36-110: (rješenjeje d a))

- Navucite fleksibilnu crijev na prstenasti završetak aparata i redukcijskog ventila.
- Navucite obujmicu iza 2 prva ispuščenja završetka i pritegnite ju uz pomoć vijka.



- Provjerite nepropusnost prema uputama iz odlomka f).

2) Za uporabu s aparatom s fleksibilnim crijevom XP D 36-112, vijcima G 1/2 i M 20x1,5 : (rješenjeje d b))

- Ako je potrebno, odvrnite i uklonite prstenasti završetak NF da biste oslobodili priključak G1/2 za dovod plina i uklonite zglob.
- Spojite navojnu maticu G 1/2 crijev na dovodni priključak aparata, a navojnu maticu M20x1,5 na uzlazni priključak redukcijskog ventila prema uputama priloženim uz fleksibilno crijevo.
- Dovodni priključak aparata blokirajte pomoću ključa i zategnite ili otpustite navojnu maticu pomoću drugog ključa.

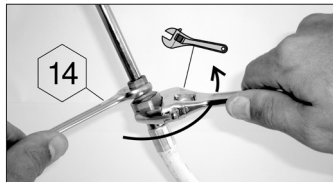

- Izlazni priključak redukcijskog ventila blokirajte pomoću ključa.
- Provjerite nepropusnost prema uputama iz odlomka f)

Provjerite da li je fleksibilno crijevo normalno postavljeno, tj. nije uvrnuto ili zategnuto i da nije u kontaktu s vrućim stjenkama aparata. Crijevo zamijenite nakon isteka roka valjanosti navedenog na crijevu ili u slučaju oštećenja ili napuklina.

Belgija, Luksemburg, Velika Britanija, Irsko, Portugal, Španjolska, Italija, Hrvatska, Nizozemska, Norveška, Švedska, Danska, Finska, Češka republika, Mađarska, Slovenija, Slovačka, Poljska, Bugarska, Turska, Rumunjska, Grčka:

Uređaj je opremljen prstenastim izlazom. Mora se koristiti zajedno s mekanim crijevom čija je kvaliteta prilagođena uporabi butana i propana. Cijev ne smije biti dulja od 1,20 m. Mora biti zamijenjen ako je oštećen, ako pokazuje pukotine, kada to nacionalni propisi zahtijevaju ili prema valjanosti. Cijev se ne smije presavijati ni bušiti. Mora biti udaljena od dijelova uređaja koji bi se mogli zagrijati. Provjerite je li fleksibilna crijev normalno postavljena, tj. nije uvrnuta ili zategnuta.

Švicarska, Njemačka, Austrija:

Ovaj se uređaj mora koristiti s mekanom crijeva čija kvaliteta odgovara za korištenje butana i propana. Njezina duljina ne smije biti veća od 1,50 m. Mora biti zamijenjen ako je oštećen, ako pokazuje pukotine, kada to nacionalni propisi zahtijevaju ili prema valjanosti. Cijev se ne smije presavijati ni bušiti. Mora biti udaljena od dijelova koji bi se mogli zagrijati.

Provjerite je li fleksibilna cijev normalno postavljena, tj. nije uvrnuta ili zategnuta.

Priključivanje mekanog crijeva: kako bi se crijevo priključilo na ulaz uređaja, treba čvrsto, ali ne previše, pritegnuti prsten cijevi, pomoću 2 odgovarajuća ključa:

- ključ 14 za blokiranje ulaza
- ključ 17 za pritezanje prstena na crijevu

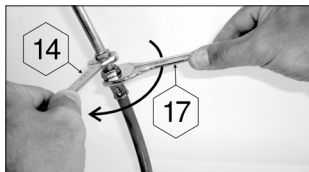

Provjerite nepropusnost prema uputama iz odlomka f)

f) Provjera za slučaj istjecanja plina

- 1) Postupak obavljati u otvorenom prostoru, podalje od zapaljivih tvari. Ne pušiti pri tome.
- 2) Provjeriti da li su ručice za reguliranje u položaju "OFF" (O).
- 3) Pričvrstiti mekanu crijevo prema opisu iz točke d).
- 4) Zatvoriti redukcijски ventil na plinskoj boji.
- 5) Ne tražite mjesto istjecanja plina pomoću plamena. U tu svrhu koristite tekućinu koja će, mjehurićima, pokazati gdje istječe plin.
- 6) Tu tekućinu staviti na spoj cijevi i redukcijškoga ventila te na spoj crijeva i uređaja. Ručice za reguliranje moraju biti u položaju «OFF» (O). Otvoriti izlazni ventil na plinskoj boji.

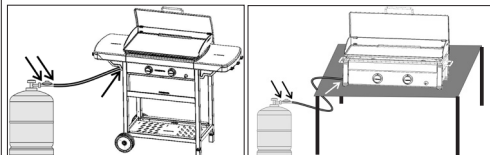

- 7) Ako na nekom mjestu nastaju mjehurići, to znači da na tome mjestu istječe plin.
- 8) Kako biste zaustavili istjecanje plina, pritegnite stezaljke. Ako je neki dio oštećen, treba ga zamijeniti. Uređaj ne smije biti korišten prije nego se spriječi istjecanje plina.
- 9) Zatvorite ventil plinske boce.

Važno:

Nikada ne koristite otvoreni plamen kako biste provjerili da li negdje istječe plin. Najmanje jednom godišnje treba obaviti kontrolu i provjeriti da li negdje istječe plin, a isto se uvijek mora učiniti prigodom promjene plinske boce.

g) Prije stavljanja u uporabu

Ne stavlajte uređaj u uporabu prije nego što ste pažljivo pročitali i dobro razumjeli sve upute. Uvjerite se i da:

- plin nigdje ne istječe
- da su Venturi cijevi prohodne (npr. da nema paučine)

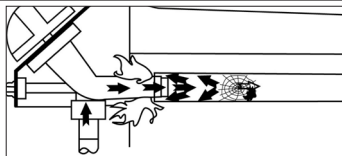

- da cijev ne dodiruje dijelove koji bi se mogli zagrijati.

Plancha EX
Plancha EXB

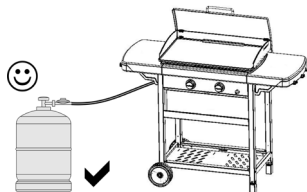

Plancha L
Plancha LX

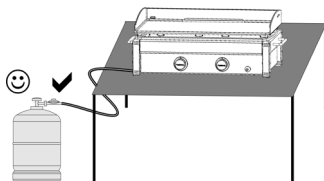

- Osigurati da poklopac nije u zatvorenom položaju (ovisno o modelu)
- Ova jedinica ima veliku ventilaciju da usavrše korištenje uređaja. **Uvjerite se da je slomljena dijelovi nisu zaustavljeni.**

h) Paljenje plamenika roštilja

U slučaju povraćaja plamena (paljenja ispod poklopca gornjaka), isključiti proizvod, pričekati da se ohladi (otprilike pet minuta), a zatim ponovno upaliti uređaj. Ako se problem povraćaja plamena ne riješi, obratite se svojem lokalnom predstavniku tvrtke Campingaz®. Pročitajte točke 1-5 prije nego započnete s obavljanjem postupka iz točke 1.

- 1) Provjerite da li su ručice za reguliranje u položaju "OFF" (O).
- 2) Otvorite izlazni ventil na plinskoj boci.
- 3) Pritisnite jednu od 2 ručice za reguliranje i postavite je u položaj **Puni dotok** (🔥), a odmah nakon toga pritisnite dugme za paljenje (🔥) sve dok ne čujete klik. Ako odmah ne dođe do paljenja, pritisnite 3 ili 4 puta, ako je to potrebno.
- 4) Ako se plamenik nije upalio, vratiti ručicu u položaj "OFF" (O). Pričekajte 5 minuta i ponovite cijeli postupak.
- 5) Nakon paljenja prvog plamenika ponovite postupak za drugi plamenik.

Važno:

Ako se plamenik nije upalio ni nakon drugoga pokušaja, provjerite da li su začepljeni izlazni otvori na njemu i cijevi plamenika.

i) Ručno paljenje roštilja

U slučaju da automatsko paljenje ne funkcionira kako treba, kontrolni prekidač okrenite na poziciju „OFF“ (O). Uklonite ploču za kuhanje. Prinesite upaljenu šibicu plameniku te pritisnite i okrenite odgovarajući kontrolni prekidač na položaj punog dotoka (🔥). Vratite ploču za

kuhanje natrag na mjesto koristeći pritom zaštitne rukavice i provjerite je li pravilno postavljen otvor za ispuš masnoće.

j) Gašenje roštilja

Vratite ručice u položaj "OFF" (O), a zatim zatvorite izlazni ventil na plinskoj boci.

k) Zamjena plinske boce

- Postupak uvijek obavljajte na dobro prozračenom mjestu, nikada u blizini otvorenog plamena, iskre ili izvora topline.
- Vratite ručice za reguliranje u položaj "OFF" (O), a zatim zatvorite izlazni ventil na boci.
- Otvorite redukcijski ventil, provjerite u kakvome je stanju spoj te izlazi li negdje plin.
- Postavite punu bocu na predviđeno mjesto, zatvorite redukcijski ventil, ali pri tome pazite da ne savijate i ne povlačite crijevo.

l) Uporaba

Plancha L / Plancha LX: Pri radu roštilja, temperatura podloge na kojoj se uređaj nalazi može biti značajna. Aparat ne smije biti instaliran na zapaljivoj površini (plastike, tkanine, itd...). Preporučljivo je da ga stavite na površinu koja je otporna na toplinu (beton, kamen, opeka, izravno na terenu) ili da između uređaja i popratnih materijala postavite vatrootporne materijale i materijale sa dobrom toplinskom izolacijom.

Prije kuhanja zagrijte uređaj na nekoliko minuta postavljajući kontrolni prekidač u položaj punog dotoka (🔥). Ovisno o količini hrane, moguće je korištenje samo jednoga dijela roštilja i paljenje samo jedne strane plamenika.

Preporučujemo Vam da koristite zaštitne rukavice kako biste mogli dodirivati vruće dijelove uređaja.

Preporučamo korištenje zaštitne rukavice za rukovanje sa elementima koji mogu biti osobito vrući. Koristite se sa priborom za roštilj sa dugačkim drškama dok rukujete sa hranom koja se kuha. Prije kuhanja, prethodno zagrijte roštilj na prva minuta u poziciji Puni dotok.

Duljinu kuhanja moguće je podesiti okretanjem regulatora protoka u željeni položaj: puni protok (🔥) ili smanjeni protok (🔥).

Žuta boja plamena nije ništa neobično.

Važno: Ako pri radu uređaja dođe do gašenja plamenika, ručice za reguliranje odmah postavite u položaj "OFF" (O). Otvorite poklopac i pričekajte 5 minuta kako biste omogućili izlaz plinu koji nije izgorio. Ponovite postupak paljenja.

Važno: prije rukovanja s poklopcem, pričekajte da se uređaj u potpunosti ohladi (ovisno o modelu).

Lopatica:

uređaj može biti isporučen s lopaticom (ovisno o modelu). Kod primjene uređaja lopaticu treba staviti u utor s desne strane uređaja.

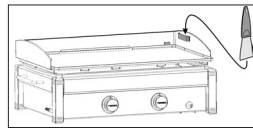

m) Čišćenje i održavanje

Nikada ne prepravljajte uređaj: svaka izmjena može biti opasna.

Kako biste Vaš uređaj zadržali u savršenom stanju, preporučuje se da ga redovito čistite (nakon svakih 4-5 upotreba).

Čekajte da se uređaj ohladi prije bilo kakvog čišćenja.

Zatvorite plinsku bocu i zatvorite redukcijski ventil. Očistite površinu plamenike vlažnom spužvom (voda s deterdžentom za pranje suđa). Prema potrebi, koristite vlažnu žičanu četku. Provjerite da li su otvori plamenika začepljeni i ostavite ih da se osuše prije ponovnog korištenja. Prema potrebi, koristite metalnu četku za čišćenje otvora na izlazi plamenika.

Ako uređaj nije korišten više od 30 dana, provjerite jesu li otvori plamenika začepljeni paučinom, jer to može uzrokovati lošiji rad roštilja ili opasno paljenje plina izvan plamenika.

NAPOMENA: Često čišćenje plamenika omogućuje njegovu održavanju dobrom stanju i dugotrajno korištenje. Time se izbjegava njegovo prerano hrđanje, što je osobito izazvano kiselim ostacima nakon spremanja jela. Hrđanje plamenika normalna je pojava, a takav, oksidirani plamenik, ne mora biti zamijenjen ako normalno radi. Zamjena plamenika nužna je samo ako ne radi ispravno, npr. zbog toga što je probušen.

Stijenke kućišta, komandna ploča, lončić za masnoću, Redovito čistite i ove dijelove pomoću spužve namočene u sredstvo za čišćenje. Nemojte koristiti abrazivna sredstva.

Ploča za kuhanje

Ploča za kuhanje je emajlirana. Kod čišćenja se preporučuje da prvo uklonite bilo kakve ostatke kuhanja koristeći meku ili grubu stranu spužve za pranje posuđa. Svu preostalu masnoću moguće je ukloniti deterdžentom za pranje posuđa.

Budite oprezni kako ne biste udarili ploču za kuhanje o čvrstu površinu jer se tako može okrnjiti emajl.

Ploča za kuhanje od emajliranog čelika (ovisno o modelu):

Ne koristite hladnu vodu ili led na ploči za kuhanje kada je ista još vruća jer to može dovesti do oštećenja (izobličjenja).

n) Skladištenje

- Zatvorite odvod plina na boci poslije svakoga korištenja.
- Ako roštilj pospremate u zatvoreni prostor, isključite dovod plina.
- Ako ga pospremate na otvorenom prostoru, preporučuje se da koristite zaštitnu navlaku (vidi poglavlje o dodatnoj opremi).
- U slučaju da roštilj ne koristite dulje vrijeme, preporučuje se da ga postavite na suho i zaštićeno mjesto (npr. u garažu).
- Okolina podložna koroziji: posebna pažnja potrebna je ako se proizvod koristi u blizini mora; ne smije se pohranjivati na otvorenom bez zaštite nego se mora čuvati zaklonjen u suhom okruženju.

Prenošenje (modeli L i LX)

Prilikom prenošenja uređaj uvijek držite u vodoravnom položaju pomoću dviju bočnih ručica, a nikada u okomitom položaju.

o) Dodatna oprema

Proizvođač preporučuje sustavno korištenje svojih plinskih roštilja uz dodatnu opremu i rezervne dijelove marke Campinggaz®. Proizvođač otklanja bilo kakvu odgovornost u slučaju oštećivanja ili lošeg rada kao posljedice korištenja dodatne opreme i/ili rezervnih dijelova drugih marki.

p) Zaštita okoliša

Mislite na zaštitu okoliša! Vaš uređaj sadrži materijale koji se mogu popraviti ili reciklirati. Vratite ga u službu za prikupljanje otpada vaše zajednice i izdvojite ambalažu.

Neispravan rad/ načini za ispravljanje

Neispravnost	Vjerojatni uzroci/načini za ispravljanje
Plamenik se ne pali	<ul style="list-style-type: none"> - Slab dotok plina - Redukcijski ventil ne radi - Cijev, ispusni ventil, venturi cijev ili otvori na plameniku su začepljeni - venturi cijev ne pokriva brizgalicu
Plamenik isprekidano radi ili se gasi	<ul style="list-style-type: none"> - Provjeriti da li postoji dotok plina - Provjeriti spoj cijevi - Pogledati Popis servisnih centara.
Plamen je nestabilan	<ul style="list-style-type: none"> - U novoj plinskoj boci možda se nalazi zrak. Ostaviti da tako radi neko vrijeme, a nedostatak će nestati. - Pogledati Popis servisnih centara.
Veliki plamen na površini plamenika	<ul style="list-style-type: none"> - Brizgalica je loše postavljena na venturi cijev. Premjestite venturijevu cijev. - venturi cijev je zagušena (npr. paukova mreža). Očistite venturijevu cijev. - Pogledati Popis servisnih centara
Plamen na brizgalici	<ul style="list-style-type: none"> - Boca je gotovo prazna - promijenite bocu i nedostatak će nestati - Pogledati Popis servisnih centara.

Neispravnost	Vjerojatni uzroci/načini za ispravljanje
Masnoće gore	<ul style="list-style-type: none"> - Očistite pladanj za prikupljanje masnoće. - Temperatura roštilja je previše visoka: smanjiti dotok plina
Plamenik se pali šibicom, ali se ne pali pomoću PIEZO upaljača	<ul style="list-style-type: none"> - Dugme, žica ili elektroda su u kvaru. Provjeriti spojeve kabela upaljača. - Provjeriti stanje keramike i spojnoga kabela - Pogledati Popis servisnih centara.
Pojava plamena na spoju	<ul style="list-style-type: none"> - Spoj nije nepropustan - Odmah zatvoriti dotok plina - Pogledati Popis servisnih centara.
Nedovoljna toplina	<ul style="list-style-type: none"> - Brizgalica ili venturi cijev su začepljeni - Pogledati Popis servisnih centara.
Pojava plamena iza dugmeta za reguliranje	<ul style="list-style-type: none"> - Neispravan izlazni ventil - Zaustaviti rad uređaja - Pogledati Popis servisnih centara
Pojava plamena ispod konzole	<ul style="list-style-type: none"> - Zaustaviti rad uređaja - Zatvoriti bocu - Pogledati popis servisnih centara

FOLOSIRE SI ÎNTRETINERE

RO



NOTĂ: Dacă nu specifică în mod clar, următorii termeni generici "aparăt/unitate/produș/echipament/dispozitiv" care apar în acest manual de instrucțiuni, toți se referă la produsul "Plancha L / Plancha LX / Plancha EX / Plancha EXB".

- Consultați instrucțiunile înainte de utilizare.
- Utilizați numai în spații exterioare.
- Pentru asamblarea produsului se recomandă utilizarea mănușilor.
- Nu folosiți cărbune de lemn
- Nu folosiți valvă reglabilă. Utilizați regulatoare de presiune cu reglare fixă conforme standardelor europene aferente.
- Curățați în mod regulat partea de fund a cuvei pentru a evita riscul aprinderii grăsimilor.

Nerespectarea acestor reguli de utilizare poate duce la deteriorarea gravă a aparatului dumneavoastră.

a) Pentru siguranța dumneavoastră

- Nu depozitați și nu folosiți benzină sau alte lichide sau vapori inflamabili în vecinătatea aparatului. Acest aparat trebuie păstrat la distanță de materialele inflamabile în timpul utilizării. În cazul în care simțiți miros de gaz:
 - 1) Închideți robinetul buteliei de gaz.
 - 2) Stingeți orice flăcără.
 - 3) Deschideți capacul.
 - 4) Dacă mirosul persistă, consultați secțiunea § f) „Test de etanșeitate” sau informații imediat vânzătorul.
- Componentele protejate de fabricant sau de reprezentantul acestuia nu trebuie manevrate de către utilizator.
- Nu lăsați ansamblul nesupraveheat în timpul operării.
- Oprii butelia de gaz după utilizare.

b) Loc de utilizare

- Acest aparat nu trebuie să fie folosit decât în aer liber.
- **ATENȚIE:** unele părți accesibile se pot încălzi foarte tare. Nu lăsați copiii mici să se apropie.
- Nu trebuie să existe niciun material combustibil pe o rază de aproximativ 60 cm în jurul aparatului.
- Nu deplasați aparatul în timpul funcționării acestuia.
- Folosiți aparatul pe sol orizontal.
- **Modele Plancha X și Plancha EXB:** Utilizați ansamblul pe o suprafață de pământ orizontală.
- **Modelele Plancha L și Plancha LX:** Utilizați ansamblul pe o structură stabilă și suficient de rigidă pentru a susține greutatea ansamblului (mesei). Așezați butelia de gaz pe pământ.
- Butelia de gaz trebuie să fie amplasată la cel puțin 30 cm distanță de ansamblu.
- Debitul de aer proaspăt trebuie să fie de 2 m³/kW/h.

c) Asamblarea elementelor (în funcție de model)

- Instalați tava pentru colectarea grăsimii în partea din spate a ansamblului (Figura 1, pagina 4).
- Așezați placa pentru gătit, asigurându-vă că marcajele plăcii sunt aliniate cu apărătoarea de vânt.
 - Model cu placă de metal: A se vedea Fig. 2-a, pagina 4.
 - Model cu tavă: A se vedea Fig. 2, pagina 4.
- Aranjați vertical capacul din spate al unității (Fig. 3)

d) Butelia de gaz

Acest aparat este reglat pentru a funcționa împreună cu butelii de butan/propan de 4,5 - 15 kg prevăzute cu o valvă corespunzătoare:

- Franța, Belgia, Luxemburg, Marea Britanie, Irlanda, Portugalia, Spania, Italia, Grecia: butan 28-30 mbar / propan 37 mbar
- Olanda, Norvegia, Suedia, Danemarca, Finlanda, Elveția, Ungaria, Slovenia, Slovacia, Republica

Cehă, Bulgaria, Turcia, România, Croația:

- butan 30 mbar / propan 30 mbar.
- **Polonia:** propan 37 mbar.
- **Germania, Austria:** Butan 50 mbar / Propan 50 mbar

Efectuați întotdeauna racordarea sau schimbarea buteliei într-un loc bine aerisit și niciodată în prezența unei flăcări, unei scântei sau a unei surse de căldură.

Modelele Plancha EX și Plancha EXB: Înălțimea H a buteliei trebuie să fie mai mică de 27,5 inci (70 cm), indiferent de lățimea sau diametrul D al acesteia.

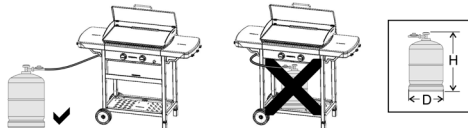

Modelele Plancha L și Plancha LX: Indiferent de înălțimea H, lățimea sau diametrul sticlei.

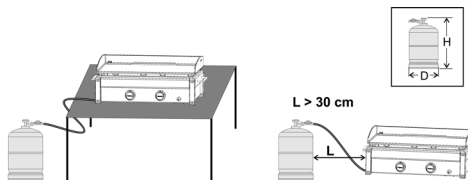

d) Țeava

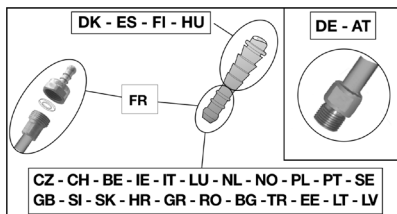

Franța (în funcție de model)

Aparatul poate fi utilizat cu două tipuri de țevi flexibile:

- a) țeavă flexibilă concepută pentru a fi introdusă pe îmbinările conexe din partea aparatului și din partea valvei, imobilizată de coliere (conform standardului XP D 36-110). Lungime preconizată 1,25 m.

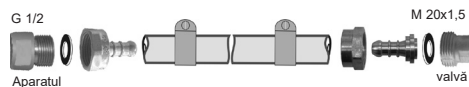

b) țeavă flexibilă (conform standardului XP D 36-112) dotată cu o piuliță filetată G 1/2 pentru înșurubare pe aparat și o piuliță filetată M 20x1,5 pentru înșurubare pe valvă, lungime preconizată 1,25 m.

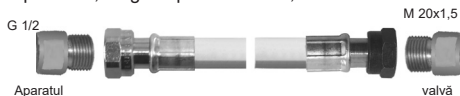

Aparatul are un racord filetat de admisie gaz G1/2. În funcție de model poate fi livrat cu un element final inelar NF și o garnitură deja montate.

1) Pentru folosirea aparatului cu țeava flexibilă XP D 36-112: (soluția d) a)

- strângeți bine țeava flexibilă pe îmbinarea conexă a aparatului și a valvei.
- introduceți colierele în spatele primelor două loburi de la îmbinare și strângeți-le până la punctul maxim.



- etanșeitatea va fi verificată urmând indicațiile de la paragraful f).

2) Pentru utilizarea aparatului cu țeavă flexibilă XP D 36-112, piulițe G 1/2 și M 20x1,5 : (soluția d) b)

- La nevoie deșurubați și îndepărtați elementul final inelar NF pentru a elibera racordul de admisie G1/2 și a îndepărta garnitura.
- înșurubați piulița filetată G 1/2 a țevii pe racordul de intrare al aparatului și piulița filetată M20x1,5 pe racordul de ieșire a valvei urmând indicațiile oferite împreună cu țeava flexibilă.
- folosiți o cheie pentru a imobiliza racordul de intrare al aparatului și strângeți sau slăbiți piulița filetată cu o altă cheie.



- folosiți o cheie pentru a imobiliza racordul de ieșire al valvei.
- etanșeitatea va fi verificată urmând indicațiile de la paragraful f).

Verificați ca tubul flexibil să se extindă normal, fără deformare sau contractare și fără să intre în contact cu pereții calzi ai aparatului. Va trebui schimbat la data de expirare înscrisă pe țeavă sau mai devreme, în cazul în care acesta este avariat sau prezintă fisuri.

România, Belgia, Luxemburg, Marea Britanie, Irlanda, Portugalia, Spania, Italia, Croația, Grecia, Olanda, Norvegia, Suedia, Danemarca, Finlanda, Ungaria, Slovenia, Slovacia, Republica Cehă, Bulgaria, Turcia, Polonia:

Aparatul e echipat cu o îmbinare conexă. Trebuie utilizat cu o țeavă flexibilă de calitate, adaptată la utilizarea cu butan și propan. Lungimea sa nu trebuie să depășească 1,20 m. Va trebui înlocuit dacă este defect, dacă prezintă crăpături, dacă acest lucru este solicitat de condițiile naționale sau în funcție de valabilitate. Nu trageți de țeavă și nu o găuriți. Țineți-o departe de piesele care se pot încălzi. Verificați ca țeava flexibilă să se extindă normal, fără deformare sau contractare.

Germania, Austria, Elveția:

Acest aparat trebuie folosit cu o țeavă flexibilă de calitate, adaptată la folosirea butanului și propanului. Lungimea sa nu trebuie să depășească 1,50 m. Va trebui înlocuit dacă este defect, dacă prezintă crăpături, dacă acest lucru este solicitat de condițiile naționale sau în funcție de valabilitate. Nu trageți de țeavă și nu o găuriți. Țineți-o departe de piesele care se pot încălzi. Verificați ca țeava flexibilă să se extindă normal, fără deformare sau contractare.

Racordarea țevii flexibile: pentru a racorda țeava la îmbinarea aparatului, strângeți bine piulița țevii, fără a forța, cu 2 chei corespunzătoare:

- cheie de 14 pentru blocarea îmbinării
- cheie de 17 pentru înșurubarea piuliței țevii

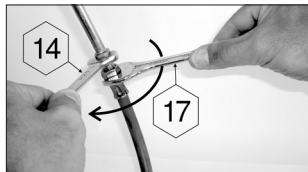

f) Test de etanșeitate

- 1) Puneți aparatul în funcționare în aer liber, departe de orice material inflamabil. Nu fumați.
- 2) Asigurați-vă că manetele de reglaj sunt în poziția "OFF" (O).
- 3) Racordați țeava flexibilă conform paragrafului d).
- 4) Strângeți valva buteliei de gaz.
- 5) Pentru control, folosiți un lichid de detectare a scurgerilor de gaz.
- 6) Puneți lichidul pe racordurile buteliei, ale valvei, ale țevii și ale aparatului. Manetele de reglaj trebuie să rămână în poziția "OFF" (O). Deschideți robinetul buteliei de gaz.

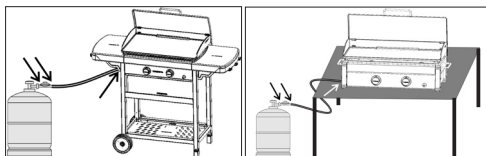

- 7) Dacă se formează bule, înseamnă că există scurgeri de gaz.
- 8) Pentru a opri scurgerea, strângeți piulițele. Dacă e defectă vreo piesă, înlocuiți-o. Aparatul nu trebuie pus în funcțiune înainte ca scurgerea să fi dispărut.
- 9) Închideți robinetul buteliei de gaz.

Important:

Nu folosiți niciodată flacăra pentru a detecta o scurgere de gaz.

Trebuie să controlați prezența scurgerilor de gaz o dată pe an și de fiecare dată când schimbați butelia.

g) Înainte de punerea în funcțiune

Nu puneți aparatul în funcțiune înainte să a fi citit cu atenție și să fi înțeles toate instrucțiunile. De asemenea, asigurați-vă:

- că nu există scurgeri
- că tuburile Venturi nu sunt obturate (de exemplu cu pânze de păianjen – vezi paragraful m)

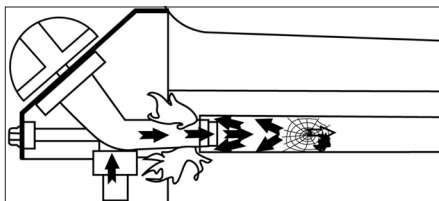

- că țeava nu este în contact cu piesele care se pot încălzi.

Plancha EX
Plancha EXB

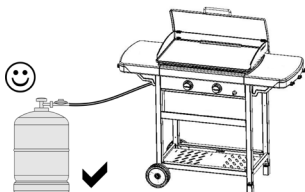

Plancha L
Plancha LX

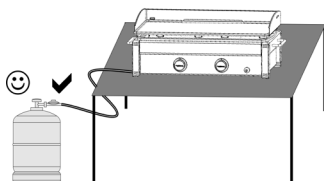

- Capacul nu este în poziția închis (în funcție de model)
- Pentru a optimiza utilizarea ansamblului, acesta este bine ventilat. **Asigurați-vă tot timpul că părțile ventilate nu sunt obstrucționate.**

h) Aprinderea arzătoarelor grătarului

În cazul unei arderi greșite (aprindere sub capacul arzătorului) oprii produsul, lăsați-l să se răcească (aproximativ cinci minute), apoi reaprindeți aparatul. În cazul în care problema de ardere greșită persistă, vă rugăm să vă contactați reprezentantul local Campinggaz®.

Citiți punctele 1 – 5 înainte de a începe cu punctul 1).

- 1) Asigurați-vă că manetele de reglaj sunt în poziția „OFF” (O).
- 2) Deschideți robinetul buteliei de gaz
- 3) Apăsați pe una din cele două manete de reglaj și puneți-o în poziția Debit maxim (⚡🔥), apoi apăsați imediat pe butonul de aprindere (⚡) până când se aude un clic. Dacă aprinderea nu se produce la primul clic apăsați de 3 - 4 ori, dacă este necesar.
- 4) Dacă arzătorul nu se aprinde, readuceți maneta de reglaj în poziția „OFF” (O). Așteptați 5 minute înainte de a reîncepe operațiunea.
- 5) După aprinderea primului arzător, se repetă pentru al doilea arzător.

Dacă după cea de-a doua încercare arzătorul nu se aprinde, verificați orificiile de ieșire ale arzătorului pentru ca tubul acestuia să nu fie obturat.

i) Aprinderea manuală a grătarului

În cazul nefuncționării aprinderii automate, puneți butonul de reglaj în poziția “OFF” (O).

Ridicați un grătar astfel încât să aveți acces liber la

suprafața arzătoarelor. Fixați butonul de reglare în poziția DEBIT COMPLET (⚡🔥). Apropiati un chibrit aprins de arzătorul corespunzător. Înlocuiți suprafața pentru gătit.

j) Stingerea grătarului

Readuceți butoanele de reglaj în poziția “OFF” (O), apoi închideți robinetul buteliei de gaz.

k) Schimbarea buteliei de gaz

- Efectuați aceste operațiuni într-un loc bine aerisit și niciodată în prezența unei flăcări, unei scântei sau unei surse de căldură.
- Readuceți **butoanele** de reglaj în poziția “OFF” (O), apoi închideți robinetul buteliei de gaz.
- Deșurubați valva, verificați prezența și buna stare a garniturii de etanșeitate.
- Montați butelia plină, înșurubați valva, având grijă ca să nu exercitați deformare sau contractare asupra țevii.

l) Folosire

Plancha L / Plancha LX

Când funcționează grătar, temperatura a substratului pe care este plasat dispozitivul poate fi semnificativ. **Aparatul nu trebuie instalat pe o suprafață combustibil (din plastic, pânză, etc ...). Este recomandat să-l loc pe o suprafață care rezistă la căldură (beton, piatră, cărămidă, direct pe sol), sau poziționat între dispozitiv și materialele de suport o buna izolare termica si ignifug.**

Când se utilizează prima dată, încingeți grătarul (în funcție de model, este posibil să fie necesară înlăturarea capacului) cu arzătoarele în poziție de flux maxim (⚡🔥), timp de aproximativ 15 minute, pentru a elimina mirosul de vopsea proaspătă din piesele noi.

E recomandat să purtați mănuși de protecție atunci când manipulați elemente foarte calde.

Viteza de frigere poate fi controlată în funcție de poziția manetelor de reglaj: între poziția de debit maxim (⚡🔥) și poziția de debit mediu (🔥).

Înainte de a găti, preîncălziți ansamblul timp de câteva minute în poziția de flux maxim (⚡🔥).

Este normal ca flacăra să aibă culoarea galbenă.

Important :

Dacă în timpul funcționării grătarului se întâmplă ca arzătorul să se stingă, puneți imediat maneta de reglaj pe poziția “OFF” (O). Așteptați 5 minute pentru a permite evacuarea gazului nears. Procedați încă o dată la operarea aprinderii doar după acest răstimp.

Important:

Lăsați ansamblul să se răcească complet înainte de a manipula capacul (în funcție de model).

Spatulă:

Este posibil ca ansamblul să fie livrat cu o spatulă (în funcție de model). Când se utilizează ansamblul, spatulă trebuie așezată în locașul din dreapta acestuia.

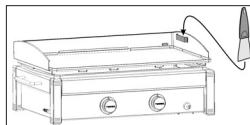

m) Curățare și întreținere

Nu aduceți modificări aparatului: orice modificare se poate dovedi periculoasă.

Pentru a menține aparatul în bună stare de funcționare; e recomandată curățarea periodică a acestuia (după 4 sau 5 folosiri).

Așteptați ca aparatul să se fi răcit înaintea operațiunilor de curățare.

Închideți butelia de gaz și deșurubați valva.

Curățați partea de sus a arzătorului cu ajutorul unui burete umed (apă împreună cu detergent de vase). La nevoie, folosiți o perie de sârmă umezită.

Verificați ca toate orificiile de ieșire ale arzătorului să nu fie blocate și permiteți uscarea înainte de următoarea utilizare. La nevoie, folosiți o perie de sârmă pentru a debloca orificiile de ieșire ale arzătorului.

Dacă aparatul nu a fost utilizat timp de 30 de zile, verificați ca pâzele de păianjen să nu blocheze orificiile tuburilor arzătorului, ceea ce poate conduce la o diminuare a eficienței grătarului sau la o aprindere periculoasă a gazului în afara arzătorului. Curățați orificiile tubului venturi (vezi figura de mai jos) sau arzătorul, dacă e cazul.

N.B.: Operațiunile frecvente de întreținere a arzătorului permit menținerea acestuia în stare bună pentru numeroase folosiri și evitarea oxidării premature, mai ales din cauza reziduurilor acide ale frigerii. Oxidarea arzătorului este totodată un fenomen normal în timp și un arzător oxidat care funcționează normal nu necesită înlocuire. Înlocuirea arzătorului este necesară dacă funcționarea acestuia este incorectă: arzător perforat...

Periții vetrei, panoul de comandă, cupă de grosime:

Curățați periodic aceste elemente și cu ajutorul unui alt burete îmbibat cu detergent de vase. Nu folosiți produse abrazive. Nu curățați grilele într-un cuptor cu autocurățire, temperatura prea ridicată putând avaria părțile cromate.

Plite

Așteptați să se răcească înainte să le curățați. Folosiți un produs de curățare Campingaz® BBQ Cleaner Spray și perii speciale pentru grătare.

După curățarea și uscarea grilelor grătarului, umeziți-le ușor cu grăsime pentru a le proteja împotriva coroziunii și e evita ruginirea acestora și lipirea lor de alimente.

Campingaz® recomandă folosirea de ulei vegetal pentru expunerea unui strat fin de materie gras pe grilele grătarului cu ajutorul unei hârtii absorbante.

Suprafața de gătit

Suprafața de gătit este emailată. Atunci când o curățați, se recomandă să înlăturați mai întâi orice resturi provenite în urma gătitului cu un burete sau o lavetă abrazivă. Orice grăsime rămasă poate fi înlăturată folosind un detergent de vase lichid.

Aveți grijă să nu loviți suprafața de gătit de o suprafață dură deoarece acest lucru poate ciobi smalțul.

Suprafața de gătit din oțel emailat (în funcție de model):

Nu utilizați apă rece sau gheață pe suprafața de gătit atunci când aceasta este încă fierbinte, deoarece acest lucru poate conduce la deteriorare (deformare).

n) Depozitare

- Închideți robinetul buteliei de gaz după fiecare utilizare.
- Dacă depozitați grătarul în interior, întrerupeți alimentarea cu gaz.
- Dacă depozitați grătarul în interior, e recomandat să folosiți o husă de protecție.
- În cazul în care grătarul nu va fi folosit pentru o perioadă lungă de timp, e recomandat să depozitați aparatul într-un loc uscat și adăpostit (de exemplu, în garaj).
- Mediu coroziv: trebuie procedat cu atenție sporită atunci când produsul este utilizat la malul mării; acesta nu va fi depozitat în exterior fără a fi protejat și va fi ținut la adăpost, într-un mediu uscat.

Transport (modelele L și LX)

În cazul transportului, mutați aparatul întotdeauna în poziție orizontală, cu ajutorul celor două mâner laterale, și niciodată în poziție verticală.

o) Accesorii

ADG recomandă folosirea sistematică a grătarelor cu accesorii și piese de schimb marca Campingaz®. ADG își declină orice responsabilitate în cazurile de avarii sau funcționare defectuoasă care survin în urma utilizării accesoriilor și/sau pieselor de schimb de o marcă diferită.

p) Protecția mediului

Aveți grijă de mediul înconjurător! Acest aparat conține materiale care pot fi recuperate sau reciclate. Predați-l spre recuperare / reciclare serviciului de colectare a deșeurilor din zona în care locuiți și triați materialele în care este ambalat.

Anomalii	Cauze probabile remedii
Arzătorul nu se aprinde	<ul style="list-style-type: none"> - Alimentare cu gaz defectuoasă - Valva nu funcționează - Țeava, robinetul, tubul venturi sau orificiile arzătorului sunt blocate - Tubul venturi nu acoperă duza
Arzătorul dă rateuri sau se stinge Plamen je nestabilan	<ul style="list-style-type: none"> - Verificați dacă există gaz - Verificați conexiunea țevii - Consultați serviciu postvânzare.
Flăcări instabileplamenika	<ul style="list-style-type: none"> - Butelia nouă poate conține aer. Lăsați aparatul să mearegă și defectul va dispărea - Consultați serviciu postvânzare.
Flăcări mari la suprafața arzătorului	<ul style="list-style-type: none"> - Duza e poziționată greșit în tubul venturi. Repoziționați tubul venturi. - Tubul venturi este blocat (ex: cu pânze de păianjen). Curățați tubul venturi. - Consultați serviciu postvânzare.
Flacără la duză	<ul style="list-style-type: none"> - Butelia e aproape goală - Încărcați butelia și defectul va dispărea - Consultați serviciu postvânzare.

Anomalii	Cauze probabile remedii
Grăsimea se aprinde anormal	<ul style="list-style-type: none"> - Temperatura grătarului este prea ridicată: reduceți debitul - Curățați capacul metalic de protecție de deasupra arzătorului. - Consultați serviciu postvânzare.
Arzătorul se aprinde cu un chibrit, dar nu prin aprindere « PIEZO »	<ul style="list-style-type: none"> - Defect la buton, la fir sau la electrod. Controlați îmbinările cablului aprinzătorului - Controlați starea pieselor din ceramică și a cablului de legătură - Consultați serviciu postvânzare.
Scurgere aprinsă la racord	<ul style="list-style-type: none"> - Racord neetans - Închideți imediat admisia de gaz - Consultați serviciu postvânzare.
Căldură insuficientă	<ul style="list-style-type: none"> - Duză sau tub venturi blocate - Consultați serviciu postvânzare.
Scurgere aprinsă în spatele butonului de reglaj	<ul style="list-style-type: none"> - Robinet defect - Opriți aparatul - Închideți butelia - Consultați serviciu postvânzare.
Scurgere aprinsă sub consolă	<ul style="list-style-type: none"> - Opriți aparatul - Închideți butelia - Consultați serviciu postvânzare.

ИНСТРУКЦИИ ЗА УПОТРЕБА

BG

ЗАБЕЛЕЖКА: Освен ако не е посочено друго, всеки един от общите термини "уред / прибор / продукт / съоръжение / устройство", които се срещат в това ръководство за употреба, се отнася за продукта "Plancha L / Plancha LX / Plancha EX / Plancha EXB".



- Прочетете упътването преди употреба .
- Използвайте само на открито .
- Препоръчва се по време на монтажа да носите ръкавици.
- Не използвайте дървени въглища.
- Не използвайте регулиращ се редуцир-вентил . Използвайте редуцир-вентил с фиксирано налягане, отговарящ на съответния европейски стандарт.
- Почиствайте редовно елементите по дъното на корпуса , за да избегнете риска от запалване на мазнината.

Неспазването на горните указания може да причини сериозни повреди на уреда.

a) За вашата безопасност

- Не поставяйте и не използвайте в близост до уреда бензин или други запалителни течности или пари. По време на работа уредът трябва да се намира далеч от запалими материали . Ако усет и те миризма на газ:
 - 1) Затворете крана на газовата бутилка.
 - 2) Загасете открит и те пламъци.
 - 3) Отворете капака.
- 4) Ако миризмата остава , вижте § f) « Испитване за пропускливост », или се обърнете незабавно към търговската фирма, от която сте купили уреда .
- Не извършвайте промени по елементите , защитени с гаранция от производителя или от негов пълномощник .
- Не оставяйте изделието без надзор, когато работи .
- Затворете газовата бутилка след употреба.

b) Място на ползване на уреда

- Този уред трябва да се ползва само на открито.
- **ВНИМАНИЕ:** Някои леснодостъпни части могат да бъдат много горещи. Пазете малките деца.
- В радиус от 60 см около уреда не трябва да има запалителни материали.
- Не местете уреда по време на ползване.
- Уредът трябва да е поставен на равна хоризонтална повърхност.
- Монтирайте изделието и газовата бутилка на равна, твърда и незапалима повърхност. Ако използвате изделието върху трева, уверете се, че тя не е много висока и няма да влезе в контакт с пламъка от горелката, за избегнете опасността от пожар.
- Модели Plancha EX и Plancha EXB: Използвайте изделието върху хоризонтална повърхност.
- Модели Plancha L и Plancha LX: Използвайте изделието върху структура, която е устойчива и достатъчно твърда, за да понеса тежестта на изделието (масата). Разположете газовата бутилка на земята.
- Газовата бутилка трябва да бъде разположена най-малко на 30 cm от изделието.
- Осигурете чист въздух с дебит $2 \text{ m}^3/\text{kVt.ч.}$

c) Монтаж на елементите (в зависимост от модела)

- Монтирайте тавата за събиране на мазнина от задната страна на изделието (Фиг. 1, Стр. 4)
- Поставете плочата за готвене на изделието, като се уверите, че зъбците на плочата са центрирани спрямо противоветровия щит.
- Модел с метална плоча: Вижте Фиг. 2-а, Стр. 4.
- Модел със скара: Вижте Фиг. 2-а, Стр. 4.
- Разположете капака вертикално в задната страна на изделието (Фиг. 3)

d) Газова бутилка

Уредът е предназначен за работа с бутилки пропан/бутан от 4,5 до 15 кг, снабдени със специален редуцир-вентил:

- **Франция, Белгия, Люксембург, Великобритания, Ирландия, Португалия, Испания, Италия, Гърция:** бутан 28-30 mbar / пропан 37 mbar.
- **Холандия, Норвегия, Швеция, Дания, Финландия, Швейцария, Унгария, Словения, Словакия, Чехия, България, Турция, Румъния, Хърватска:** бутан 30 mbar / пропан 30 mbar.
- **Полша:** пропан 37 mbar.
- **Германия, Австрия :** бутан / пропан: 50 mbar.

Свързването или смяната на газовата бутилка трябва да става на проветриво място, далеч от открит пламък, искри или източник на топлина.

Модели Plancha EX и Plancha EXB: Височината H на бутилката трябва да бъде по-малка от 27.5 in. (70 cm), независимо от нейната широчина или диаметър D.

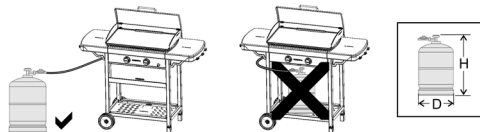

Модели Plancha L и Plancha LX: Независимо от височината H, широчината или диаметър D на бутилката.

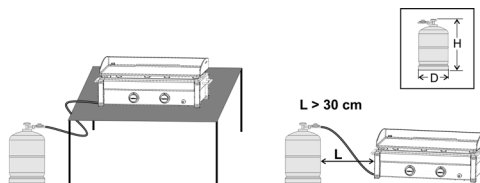

е) Тръба

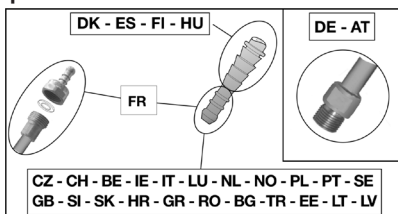

Франция (в зависимост от модела)

Уредът може да се използва с 2 вида гъвкави тръби:

а) гъвкава тръба, която се поставя върху оребрени найкрайници от страната на уреда и на редуцир-вентила, като се уплътнява със стягащи гривни (съгласно стандарт XP D 36-110). Препоръчителна дължина 1,25 м.

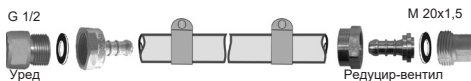

б) гъвкава тръба (съгласно стандарт XP D 36-112), снабдена с резбована гайка G S, която се завива към уреда, и резбована гайка M 20x1,5, която се завива към редуцир-вентила, препоръчителна дължина 1,25 м.

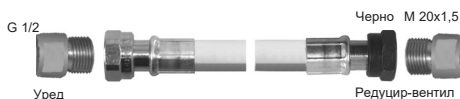

Уредът има резбован входящ съединител за газ G1/2. В зависимост от модела той може да бъде снабден с предварително монтирана пръстеновидна вложка NF и уплътнение.

1) При ползване на уреда с гъвкава тръба XP D 36-110: (вариант г а)

- плъхнете докрай гъвкавата тръба върху оребрения найкрайник на уреда и на редуцир-вентила.
- плъзнете стягащите гривни зад първите 2 ребра на найкрайниците и ги затегнете докато стягащата глава се счупи.



- проверете непропускливостта, като следвате указанията на параграф f).

2) При ползване на уреда с гъвкава тръба XP D 36-112, гайки G 1/2 и M 20x1,5 : (вариант г б)

- Ако е необходимо, разхлабете и отстранете пръстеновидната вложка NF, за да освободите входящия съединител G1/2 и отстранете уплътнението.
- завийте резбованата гайка G 1/2 на тръбата върху входната муфа на уреда, а резбованата гайка M20x1,5 - върху изходната муфа на редуцир-вентила, като следвате указанията, дадени към гъвкавата тръба.
- с помощта на гаечен ключ дръжте входната муфа на уреда, а с друг ключ затягайте или отпускате резбованата гайка.

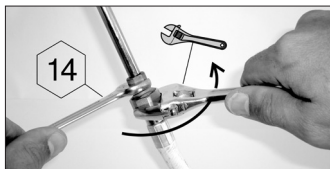

- с помощта на гаечен ключ задръжте изходната муфа на редуцир-вентила.
- проверете непропускливостта, като следвате указанията на параграф f).

Уверете се, че гъвкавата тръба се разгъва нормално, без усукване или опъване, и не се опира в горещите стени на уреда. Тръбата трябва да бъде сменена след изтичане на срока на годност, посочен върху нея или ако се повреди, или се напука.

■ Франция, Белгия, Люксембург, Великобритания, Ирландия, Португалия, Испания, Италия, Хърватска, Гърция, Холандия, Норвегия, Швеция, Дания, Финландия, Унгария, Словения, Словакия, Чехия, България, Турция, Румъния:

Уредът е снабден с оребрен найкрайник. Той трябва да се ползва със специална гъвкава тръба, подходяща за газ пропан и газ бутан. Дължината на тръбата не трябва да надвишава 1,20 м. Той трябва да бъде подменен, ако е повреден, напукан или съгласно действащите нормативни изисквания. Не дърпайте и не усуквайте тръбата. Пазете я далеч от нагряващи се части. Уверете се, че гъвкавата тръба се разгъва нормално, без усукване или опъване. проверете непропускливостта, като следвате указанията на параграф f).

■ Швейцария, Германия, Австрия:

Уредът трябва да се ползва със специална гъвкава тръба, подходяща за газ пропан и газ бутан. Дължината и не трябва да надвишава 1,50 м. Той трябва да бъде подменен, ако е повреден, напукан или съгласно действащите нормативни изисквания. Не дърпайте и не усуквайте тръбата. Пазете я далеч от нагряващи се части. Уверете се, че гъвкавата тръба се разгъва нормално, без усукване или опъване.

Свързване на гъвкавата тръба: за да свържете гъвкавата тръба с найкрайника на уреда, затегнете гайката на тръбата здраво, но не прекомерно, с помощта на 2 подходящи гаечни ключа:

- ключ 14 за застопоряване на найкрайника
- ключ 17 за затягане на гайката на тръбата



ф) Изпитване за непропускливост

- 1) Работете на открито, далеч от запалими материали. Не пушете.
- 2) Уверете се, че регулиращите лостчета са в положение "OFF" (O).
- 3) Свържете гъвкавата тръба съгласно параграф г).
- 4) Завийте редуцир-вентила към газовата бутилка.
- 5) За проверка използвайте течност за откриване изтичането на газ.
- 6) Поставете течност върху съединенията бутилка/редуцир-вентил/тръба/уред. Регулиращите лостчета трябва да са в положение "OFF" (O). Отворете крана на газовата бутилка.

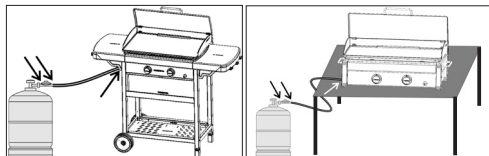

- 7) Ако се образуват мехурчетата, това означава, че има изтичане на газ.
- 8) За да спрете изтичането на газ, затегнете гайките. Ако някоя част е дефектна, трябва да се смени. Уредът не трябва да се ползва, преди да бъде отстранено изтичането на газ.
- 9) Затворете крана на газовата бутилка.

Важно:

Никога не използвайте пламък, за да проверите дали има изтичане на газ. Проверка и откриване на изтичането на газ трябва да се прави поне веднъж годишно, както и при всяка смяна на газовата бутилка.

г) Преди пускане на уреда

Не пускайте уреда преди да сте прочели внимателно и разбрали всички указания. Уверете се също така, че :

- няма изтичане на газ
- Вентури тръбите не са запушени (например: от паяжини Р виж параграф м))

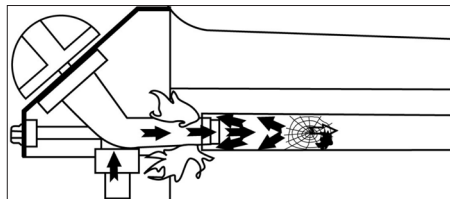

- тръбата не е в контакт с нагриващи се части.

Plancha EX
Plancha EXB

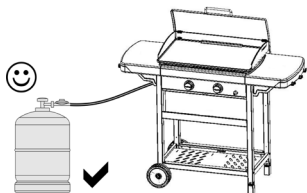

Plancha L
Plancha LX

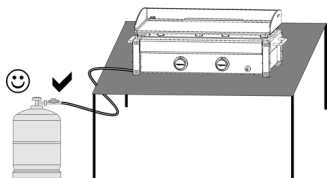

- Че капакът не е в затворено положение (в зависимост от модела)
- За да се оптимизира ползването на изделиято, то е добре вентилирано. Уверете се, че частите за вентилиране остават винаги незапушени.

h) Запалване на горелките на барбекюто

В СЛУЧАЙ НА ИЗГАРЯНЕ (ЗАПАЛВАНЕ ПОД КАПАЧКАТА НА ГОРЕЛКАТА) ИЗКЛЮЧЕТЕ УРЕДА, ОСТАВЕТЕ ГО ДА СЕ ОХЛАДИ (ПРИБЛИЗИТЕЛНО ПЕТ МИНУТИ), СЛЕД КОЕТО ГО ЗАПАЛТЕ ОТНОВО. АКО ПРОБЛЕМЪТ С ИЗГАРЯНЕТО ПРОДЪЛЖИ, МОЛЯ, СВЪРЖЕТЕ СЕ С МЕСТНИЙ ПРЕДСТАВИТЕЛ НА CAMPINGAZ®. ПРОЧЕТЕТЕ ТОЧКИ 1 ДО 5 ПРЕДИ ДА ЗАПОЧНЕТЕ ОТ ТОЧКА 1).

- 1) Проверете дали регулирашите ключове са в положение „OFF“ (O).
- 2) Отворете крана на газовата бутилка
- 3) Натиснете единия от регулирашите ключове и го поставете в напълно отворено положение (⚡), след което незабавно натиснете копчето за запалване (⚡), докато чуете щракване. Ако запалването не се осъществи от първия път, натиснете 3 или 4 пъти при необходимост.
- 4) Ако горелката не се запали, върнете регулиращия ключ в положение „OFF“ (O). Изчакайте 5 минути преди да повторите операцията.
- 5) след запалване на първата горелка, повторете операцията за втората горелка.

Важно:

Ако след втория опит горелката не се запали, проверете дали изходните отвори, както и тръбата на горелката, не са запушени.

i) Ръчно запалване на барбекюто

При условие, че автоматичното запалване не работи както трябва, завъртете копчето на позиция „OFF“ (O) (Изкл.).

Свалете повърхността за готвене. Поставете запалена клечка кибрит близо до горелката, после натиснете и завъртете копчето на позиция за максимален разход (⚡). Върнете обратно повърхността за готвене на място със защитни ръкавици и се уверете, че отворът за изтичане на мазнина е правилно разположен.

j) Загасяне

Поставете ключа в позиция „OFF“ (O), като въртите в посока на въртенето на часовниковата стрелка (фиг. 5), след което затворете крана на газовата бутилка, ако е необходимо.

к) Смяна на газовата бутилка

- Работете на проветриво място и далеч от открит пламък, искри или източник на топлина.
- Върнете регулирашите **бутони** в положение „OFF“ (O), след това затворете крана на газовата бутилка.
- Отвинтете редуцир-вентила, като внимавате да не усуквате или опъвате тръбата.
- Поставете пълната бутилка на мястото ѝ, завинтете отново редуцир-вентила, като внимавате да не усуквате или опъвате тръбата.

l) ПОЛЗВАНЕ НА УРЕДА

Plancha L / Plancha LX

При работа на грил, температурата на субстрата, върху който е поставен на устройството могат да бъдат значителни. Уредът не трябва да бъде инсталиран на взривно повърхност (пластмаса, плат и т. н. ...). Препоръчително е да го поставите върху повърхност, която издържа на топлина (бетон, камък, тухла, направо на земята) или разположени между устройството и в негова подкрепа добра топлоизолация и огнеупорни.

Когато се използва за първи път, загрейте грила (в зависимост от модела, може да се наложи капакът да се сваля) с горелките на позиция за максимален разход (☿) за около 15 минути, за да отстраните миризматата на нова боя от новите части.

Препоръчва се носенето на предпазни ръкавици при работа с най-горещите части.

Скоростта на печене може да се променя в зависимост от положението на регулиращите лостчета: между напълно отворено (☿) и средно отворено положение (☼).

Предварително загрейте izdelieto в продължение на няколко минути на позиция за максимален разход (☿) преди да готвите.

Нормално е цветът на пламъка да бъде жълт.

Важно:

Ако по време на работа на уреда горелката изгасне, веднага поставете регулиращия бутон в положение „OFF“ (O). Изчакайте 5 минути, за да излети неизгорелият газ. След това запалете отново горелките.

Важно:

Оставете izdelieto да се охлади напълно, преди да боравите с капака (в зависимост от модела).

Шпатула:

С izdelieto може да бъде доставена една шпатула (в зависимост от модела). Когато izdelieto се използва, шпатулата трябва да бъде разположена в слота от дясната страна на izdelieto.

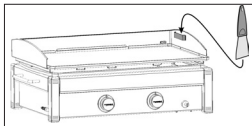

м) Почистване и поддръжка

Не правете промени по уреда: всяка промяна може да бъде опасна.

За да поддържате вашия уред в отлично състояние, препоръчително е да го почиствате периодично (на всеки 4 - 5 ползвания).

Преди да пристъпите към почистване, изчакайте уредът да изстине.

Затворете газовата бутилка и отвинтете редуцир-вентила.

Почистете повърхността на горелката с влажна кърпа (във водата за почистване разтворете продукт за миене на съдове). Ако е необходимо, ползвайте стоманена четка, като я потапяте във водата за почистване.

Проверете дали изходните отвори на горелката не са запушени и оставете да изсъхне преди следваща употреба. При необходимост използвайте метална четка, за да отпущите отворите на горелката.

Ако уредът не е ползван повече от 30 дни, проверете дали няма паяжини в отворите на тръбите на горелката, което може да намали ефективността на барбекюто или да доведе до опасно запалване на газ извън горелката.

Почистете отворите на вентури тръбата (виж фигурата по-горе) или самата горелка, ако е необходимо.

Н.В.: Честото почистване на горелката позволява тя да се поддържа в добро състояние и да се ползва многократно, като се избягва преждевременното ѝ ръждясване, дължащо се на киселинните остатъци при

печенето. С времето появата на ръжда по горелката е нормално и не е необходимо тя да бъде подменена, ако работи добре. Горелката трябва да се смени, ако не работи добре: пробита горелка ...

Стени на огнището, командно табло, купичка за мазнина:

Периодично почиствайте и тези части с помощта на гъба, потопена в разтвор на продукт за миене на съдове.

Не използвайте абразивни продукти. Не почиствайте скарите в самолочираща се фурна, тъй като прекалено високата температура може да повреди хромираните части.

Нагриващи плочи,

Изчакайте плочата да изстине преди да започнете почистването. Използвайте специален продукт за почистване Campinggaz® BBQ Cleaner Spray и четки за барбекю.

След като сте почистили и подсушили скарите, намажете ги леко с мазнина, за да ги предпазите от корозия и за да не ръждясват и залепват за продуктите. Campinggaz® препоръчва употребата на растително масло, което се разстила на тънък слой върху скарите с помощта на попиваща хартия.

Повърхност за готвене

Повърхността за готвене е емайлирана. Когато я почиствате се препоръчва първо да отстраните всички остатъци от готвенето с гъба или сунгер за миене. Всяка остатъчна мазнина може да бъде отстранена като се използва течност за миене на съдове.

Внимавайте да не удряте повърхността за готвене в твърда повърхност, тъй като това може да отчупи от емайла.

Емайлирана стоманена повърхност за готвене (в зависимост от модела)

Не използвайте студена вода или лед върху повърхността за готвене, докато е още гореща, тъй като това може да доведе до повреда (деформация).

п) Съхранение

- След всяко ползване затваряйте крана на газовата бутилка.
- Ако прибирате барбекюто в затворено помещение, прекъснете захранването с газ.
- Ако го оставате на открито, препоръчително е да използвате калф.
- Ако не ползвате барбекюто дълго време, добре е да го приберете в сухо затворено помещение (например: гараж).
- колна среда, благоприятстваща корозия: трябва да се полагат специални грижи за продукта, ако се използва близо до море или океан; той не трябва да се оставя на открито без защита и трябва да се съхранява на сухо и закрито място.

Транспортиране (модел L и LX)

За транспортиране винаги двете жетете уреда хоризонтално с помощта на двете странични дръжки и никога вертикално.

о) Аксесоари

Компания ADG препоръчва използването на нейните газови барбекюта да става само с аксесоари и резервни части Campinggaz®. ADG не носи отговорност при повреда или лоша работа, причинени от употребата на аксесоари и/или резервни части от друга марка.

р) Опазване на околната среда

Грижете се за опазване на околната среда !
Уредът съдържа материали, които могат да бъдат възстановени или рециклирани. Предайте го в пунктовете за събиране на отпадъци във вашата община, отделно от опаковката.

Повреди / Отстраняване

Повреди	Вероятна причина отстраняване
Горелката не се запалва	- Лошо подаване на газ - Редуцир-вентилът не работи - Тръбата, кранът, вентури тръбата или отворите на горелката са запушени - Вентури тръбата не обхваща добре дюзата
Горелката прекъсва или изгасва	- Проверете дали има газ - Проверете свързването на тръбата - Обърнете се към сервис.
Нестабилн свистящ пламък	- Нова бутилка, която може да съдържа въздух. Оставете да работи и проблемът ще изчезне. - Обърнете се към сервис.
Висок пламък над горелката- Опората на дюзата е лошо разположена във вентури тръбата. Закрепете вентури тръбата правилно.	- вентури тръбата е запушена (например: паяжини). Почистете я. - Обърнете се към сервис.
Пламък в дюзата- Бутилката е почти празна	- Сменете я с нова и проблемът ще изчезне. - Обърнете се към сервис.

Повреди	Вероятна причина отстраняване
Мазнината се запалва често	- Почистете предпазната ламарина, разположена над горелката. - Почистете тавата за събиране на мазнина.
Горелката се запалва с кибритена клечка, но не със системата за запалване « PIEZO »	- Дефектен бутон, жица или електрод. Проверете съединенията на запалителния кабел. - Проверете състоянието на пиезокерамиката и на съединителния кабел. - Обърнете се към сервис.
Запалване на изтичането на газ в съединенията	- Неуплътнени съединения - Незабавно затворете притока на газ - Обърнете се към сервис.
Недостатъчно нагриване	- Запушена дюза или тръба на Вентури - Обърнете се към сервис.
Запалване на изтичането на газ зад регулиращия бутон	- Дефектен кран - Загасете уреда - Затворете крана на бутилката - Обърнете се към сервис.
Запалване на изтичането на газ под конзолата	- Загасете уреда - Затворете крана на бутилката - Обърнете се към сервис.

ΟΔΗΓΙΕΣ ΧΡΗΣΕΩΣ

ΕΠΙΣΗΜΑΝΣΗ: Εκτός εάν ορίζεται διαφορετικά, οι ακόλουθοι γενικοί όροι «συσκευή / μονάδα / προϊόν / εξοπλισμός / μηχανήμα» που εμφανίζονται στο παρόν εγχειρίδιο οδηγιών χρήσης, αναφέρονται στο προϊόν “Plancha L / Plancha LX / Plancha EX / Plancha EXB”.



- Συμβουλευθείτε το εγχειρίδιο χρήσης πριν τη χρήση.
- Χρησιμοποιήστε τη συσκευή μόνο σε εξωτερικό χώρο.
- Καλύτερα να φοράτε γάντια κατά τη συναρμολόγηση του προϊόντος.
- Μην χρησιμοποιείτε ξυλοκάρβουνα.
- Μην χρησιμοποιείτε ρυθμιζόμενο εκτονωτή. Χρησιμοποιήστε τους ρυθμιστές πίεσης αερίου με ρύθμιση σύμφωνα με το σχετικό ευρωπαϊκό πρότυπο που τους καλύπτει.
- Καθαρίζετε τακτικά τα κάτω μέρη του κάδου για να αποφύγετε κάθε κίνδυνο καψίματος των λίπων.

Η μη τήρηση αυτών των κανόνων χρήσης, μπορεί να έχει ως αποτέλεσμα τη σοβαρή φθορά της συσκευής.

Α) ΓΙΑ ΤΗΝ ΑΣΦΑΛΕΙΑ ΣΑΣ

- Μην αποθηκεύετε και μην χρησιμοποιείτε βενζίνη ή άλλα εύφλεκτα υγρά ή ατμούς κοντά στη συσκευή. Αυτή η συσκευή πρέπει να παραμένει μακριά από εύφλεκτα υλικά κατά τη διάρκεια της χρήσης.

Σε περίπτωση οσμής αερίου:

- 1) Κλείστε τη στρόφιγγα της φιάλης αερίου.
 - 2) Σβήστε κάθε ενεργή φλόγα.
 - 3) Ανοίξτε το κάλυμμα.
 - 4) Εάν η οσμή επιμένει, δείτε την ενότητα στ) «Ελεγχος στεγανότητας» ή επικοινωνήστε αμέσως με το κατάστημα από όπου αγοράσατε τη συσκευή.
- Τα προστατευμένα μέρη από τον κατασκευαστή ή τον εντολοδόχο του δεν πρέπει να δέχονται επεξεργασία από τον χρήστη.
- Μην αφήνετε τη μονάδα χωρίς επίτηρησή κατά τη διάρκεια της λειτουργίας.
- Κλείστε τη φιάλη αερίου μετά τη χρήση.

Β) ΤΟΠΟΣ ΧΡΗΣΗΣ

- Η συσκευή αυτή θα πρέπει να χρησιμοποιείται σε εξωτερικό μόνο χώρο.
- **ΠΡΟΣΟΧΗ:** τα προσπελάσιμα μέρη μπορεί να είναι ιδιαίτερα καυτά. Απομακρύνετε τα μικρά παιδιά.
- Κανένα καύσιμο υλικό δεν θα πρέπει να βρίσκεται σε ακτίνα περίπου 60 cm γύρω από τη συσκευή.
- Μην μετακινείτε τη συσκευή κατά τη διάρκεια λειτουργίας της.
- Χρησιμοποιείτε τη συσκευή σε ένα απόλυτα οριζόντιο έδαφος.
- **Μοντέλα Plancha EX και Plancha EXB:** Χρησιμοποιήστε τη μονάδα σε οριζόντιο έδαφος.
- **Μοντέλα Plancha L και Plancha LX:** Χρησιμοποιήστε τη μονάδα πάνω σε δομή που είναι σταθερή και αρκετά άκαμπτη για να αντέχει το βάρος της μονάδας (τραπέζι).
- Τοποθετήστε τη μπουκάλα αερίου στο έδαφος.
- Η μπουκάλα αερίου πρέπει να τοποθετηθεί σε απόσταση τουλάχιστον 30 cm (12 ίντσες) από τη μονάδα.
- Προβλέψτε μια παροχή νέου αέρα της τάξης των 2 m³/kW/h.

Γ) ΣΥΝΑΡΜΟΛΟΓΗΣΗ ΣΤΟΙΧΕΙΩΝ (ΑΝΑΛΟΓΑ ΜΕ ΤΟ ΜΟΝΤΕΛΟ)

- Τοποθετήστε τον δίσκο συλλογής λίπους στο πίσω μέρος της μονάδας (Εικ. 1, Σελίδα 4)
- Βάλτε την πλάκα μαγειρέματος πάνω στη μονάδα, διασφαλίζοντας ότι τα γλωσσίδια της πλάκας έχουν ευθυγραμμιστεί με τον ανεμοφράκτη.
 - Μοντέλο με μεταλλική πλάκα: Δείτε την Εικ. 2-a, Σελίδα 4.
 - Μοντέλο με σχάρα ψησίματος: Δείτε την Εικ. 2-a, Σελίδα 4.
- Τακτοποιήστε το κάλυμμα κατακόρυφα στο πίσω μέρος της μονάδας (Εικ. 3)

Δ) ΦΙΑΛΗ ΑΕΡΙΟΥ

Αυτή η συσκευή έχει ρυθμιστεί για να λειτουργεί με τις φιάλες βουτανίου/προπάνιου των 4,5 έως 15 kg, που είναι εξοπλισμένες με τον κατάλληλο εκκενωτή:

- Γαλλία, Βέλγιο, Λουξεμβούργο, Ηνωμένο Βασίλειο, Ιρλανδία, Πορτογαλία, Ισπανία, Ιταλία, Ελλάδα: βουτάνιο 28-30 mbar / προπάνιο 37 mbar.
- Κάτω χώρες, Νορβηγία, Σουηδία, Δανία, Φινλανδία, Ελβετία, η Ουγγαρία, Σλοβενία, Σλοβακία, Δημοκρατία της Τσεχίας, Βουλγαρία, Τουρκία, Ρουμανία, Κροατία: βουτάνιο 30 mbar / προπάνιο 30 mbar.
- Πολωνία: προπάνιο 37 mbar.
- Γερμανία, Αυστρία: βουτάνιο: 50 mbar / προπάνιο: 50 mbar.

Η σύνδεση ή η αλλαγή της φιάλης θα πρέπει να πραγματοποιείται πάντοτε σε έναν καλά αεριζόμενο χώρο, και ποτέ υπό την παρουσία φλόγας, σπινθήρα ή πηγής θερμότητας.

Μοντέλα Plancha EX και Plancha EXB: Το ύψος H της μπουκάλας πρέπει να είναι μικρότερο από 70 cm (27,5 ίντσες), ανεξάρτητα από το πλάτος ή τη διάμετρο D της μπουκάλας.

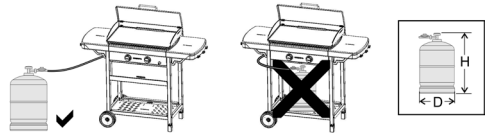

Μοντέλα Plancha L και Plancha LX: Ανεξάρτητα από το ύψος H, το πλάτος ή τη διάμετρο D της μπουκάλας.

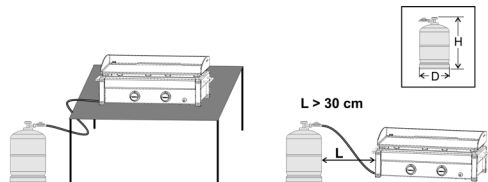

Ε) ΣΩΛΗΝΑΣ

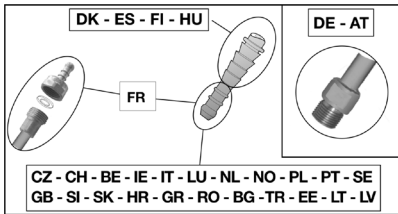

Γαλλία (ανάλογα με το μοντέλο)

Η συσκευή μπορεί να χρησιμοποιηθεί με 2 είδη εύκαμπτων σωληνών:

α) εύκαμπτο σωλήνα που προορίζεται για συναρμολόγηση με αυλακωτά συνδεδετικά, στο πλάι της συσκευής και στο πλάι του εκτονωτή, που σταθεροποιείται με σφικκίτηρες (σύμφωνα με το πρότυπο XP D 36-110). Συνιστώμενο μήκος 1,25 m.

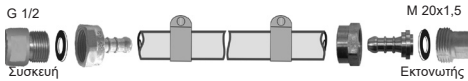

β) εύκαμπτο σωλήνα (σύμφωνα με το πρότυπο XP D 36-112 ή NF D 36-112) που είναι εφοδιασμένος με ένα κοχλιωτό περικόχλιο G 1/2 για το βιδώμα στη συσκευή και ένα κοχλιωτό περικόχλιο M 20x1,5 για το βιδώμα στον εκκενωτή, με συνιστώμενο μήκος 1,25 m.

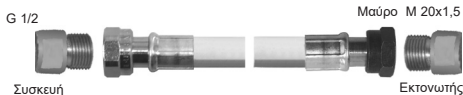

Η συσκευή διαθέτει ένα βιδωτό σύνδεσμο εισόδου αερίου G1/2. Ανάλογα με το μοντέλο, μπορεί να περιχέεται μαζί με ένα προεγκατεστημένο δακτύλιο NF διάταξης κλεισίματος και μέσο αποκατάστασης.

1) Για τη χρήση της συσκευής με τον εύκαμπτο σωλήνα XP D 36-110: (Λύση δ) α)

- τοποθετείστε μέχρι τέρμα τον εύκαμπτο σωλήνα στο αυλακωτό συνδεδετικό της συσκευής και του εκτονωτή.
- περάστε τους σφικκίτηρες πίσω από τις 2 πρώτες προεξοχές των συνδεδετικών και σφίξτε τους μέχρι τη διακοπή της κεφαλής σύσφιξης.



- η στεγανότητα θα ελεγχθεί ακολουθώντας τις οδηγίες της ενότητας ζ).

2) Για τη χρήση της συσκευής με τον εύκαμπτο σωλήνα XP D 36-112 ή NF D 36-112, περικόχλια G 1/2 και M 20x1,5: (Λύση δ) β)

- Εάν είναι απαραίτητο, χαλαρώστε και αφαιρέστε το δακτύλιο NF διάταξης κλεισίματος για να απελευθερώσετε το σύνδεσμο εισόδου G1/2 και αφαιρέστε το μέσο στεγανοποίησης.
- βιδώστε το κοχλιωτό περικόχλιο G 1/2 του σωλήνα στο ρακόρ εισόδου της συσκευής και το κοχλιωτό περικόχλιο M 20 x1,5 στο ρακόρ εξόδου του εκτονωτή, ακολουθώντας τις προεξοχές με τον εύκαμπτο σωλήνα οδηγίες.
- χρησιμοποιήστε ένα κλειδί για να σταθεροποιήσετε το ρακόρ εισόδου της συσκευής και σφίξτε ή ξεσφίξτε το κοχλιωτό περικόχλιο με ένα άλλο κλειδί.
- χρησιμοποιήστε ένα κλειδί για να σταθεροποιήσετε το ρακόρ εξόδου του εκτονωτή.
- η στεγανότητα θα ελεγχθεί ακολουθώντας τις οδηγίες της ενότητας στ).

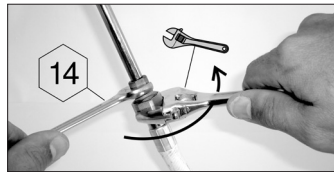

Ελέγξτε ότι ο εύκαμπτος σωλήνας ξετυλίγεται κανονικά, χωρίς να συστέφεται ή να τραβιέται, ή να έρχεται σε επαφή με τα καυτά τοιχώματα της συσκευής. Θα πρέπει να αλλάζεται κατά την ημερομηνία λήξης που αναγράφεται στο σωλήνα ή σε κάθε περίπτωση που αυτός έχει υποστεί φθορά ή παρουσιάζει ρωγμές.

Γαλλία, Βέλγιο, Λουξεμβούργο, Ηνωμένο Βασίλειο, Ιρλανδία, Πορτογαλία, Ισπανία, Ιταλία, Κροατία, Ελλάδα, Κάτω χώρες, Νορβηγία, Σουηδία, Δανία, Φινλανδία, η Ουγγαρία, Σλοβενία, Σλοβακία, Δημοκρατία της Τσεχίας, Βουλγαρία, Τουρκία, Ρουμανία, Πολωνία:

Η συσκευή είναι εφοδιασμένη με ένα αυλακωτό συνδεδετικό. Θα πρέπει να χρησιμοποιείται με έναν ποιοτικό εύκαμπτο σωλήνα, που προορίζεται για χρήση με βουτάνιο και προπάνιο. Το μήκος του δεν θα πρέπει να υπερβαίνει τα 1,20 m. Θα πρέπει να τον αντικαταστήσετε εάν υποστεί βλάβη, εάν έχει ρωγμές, όταν απαιτείται από τις συνθήκες στην εκάστοτε χώρα ή σύμφωνα με την ισχύ του. Μην τραβήξε ή συστρέψετε τον σωλήνα. Κρατάτε τον μακριά από τμήματα που θα μπορούσαν να θερμανθούν. Ελέγξτε ότι ο εύκαμπτος σωλήνας ξετυλίγεται κανονικά, χωρίς συστολή ή τράβηγμα.

Ελβετία, Γερμανία, Αυστρία:

Η συσκευή αυτή θα πρέπει να χρησιμοποιείται με έναν ποιοτικό εύκαμπτο σωλήνα, που προορίζεται για χρήση με βουτάνιο και προπάνιο. Το μήκος του δεν θα πρέπει να υπερβαίνει τα 1,50 m. Θα πρέπει να τον αντικαταστήσετε εάν υποστεί βλάβη, εάν έχει ρωγμές, όταν απαιτείται από τις συνθήκες στην εκάστοτε χώρα ή σύμφωνα με την ισχύ του. Κρατάτε τον μακριά από τμήματα που θα μπορούσαν να θερμανθούν. Ελέγξτε ότι ο εύκαμπτος σωλήνας ξετυλίγεται κανονικά, χωρίς συστολή ή τράβηγμα.

Σύνδεση του εύκαμπτου σωλήνα: για τη σύνδεση του σωλήνα στο συνδεδετικό της συσκευής, σφίξτε το περικόχλιο του σωλήνα σφιχτά, αλλά όχι υπερβολικά με 2 κατάλληλα κλειδιά:

- κλειδί 14 για τη στερέωση του συνδεδετικού
- κλειδί 17 για το βιδώμα του περικόχλιου του σωλήνα



ΣΤ) ΕΛΕΓΧΟΣ ΣΤΕΓΑΝΟΤΗΤΑΣ

- 1) Πραγματοποιήστε τον έλεγχο σε εξωτερικό χώρο, απομακρύνοντας όλα τα εύφλεκτα υλικά. Ενηθισμένοι.
- 2) Βεβαιωθείτε ότι οι λαβές ρύθμισης είναι στην θέση "OFF" (Ο)
- 3) Συνδέστε τον εύκαμπτο σωλήνα σύμφωνα με την ενότητα δ).
- 4) Βιδώστε τον εκτονωτή στη φιάλη αερίου.
- 5) Για τον έλεγχο, χρησιμοποιήστε ένα υγρό ανίχνευσης διαρροής αερίου.
- 6) Τοποθετήστε το υγρό στα ρακόρ της φιάλης/εκτονωτή/σωλήνα/συσκευής. Οι λαβές ρύθμισης θα πρέπει να παραμείνουν στη θέση "OFF" (Ο). Ανιχνεύεται η στρόφιγγα της φιάλης αερίου.

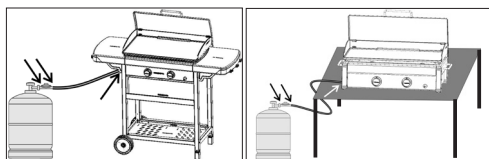

- 7) Εάν σχηματίζονται φυσαλίδες, αυτό σημαίνει ότι υπάρχουν διαρροές αερίου.
 8) Για να σταματήσετε τη διαρροή, σφίξτε τα περικόχλια. Εάν κάποιο εξάρτημα είναι ελαττωματικό, αντικαταστήστε το. Η συσκευή δεν θα πρέπει να τίθεται σε λειτουργία προτού να αποκατασταθεί η διαρροή.
 9) Κλείστε τη στρόφιγγα της φιάλης αερίου.

Σημαντικό:

Μην χρησιμοποιείτε ποτέ φλόγα για την ανίχνευση μιας διαρροής αερίου.

Ο έλεγχος και η διερεύνηση για διαρροή θα πρέπει να πραγματοποιείται τουλάχιστον μια φορά το χρόνο, καθώς και κάθε φορά που γίνεται αλλαγή της φιάλης αερίου.

Ζ) ΠΡΙΝ ΑΠΟ ΤΗΝ ΛΕΙΤΟΥΡΓΙΑ

Μην θέτετε σε λειτουργία τη συσκευή, πριν να έχετε διαβάσει προσεκτικά και να έχετε κατανοήσει όλες τις οδηγίες. Βεβαιωθείτε επίσης ότι:

- δεν υπάρχουν διαρροές
- οι σωλήνες Venturi δεν είναι φραγμένοι (για παράδειγμα: ιστοί αράχνης – δείτε την ενότητα iv)

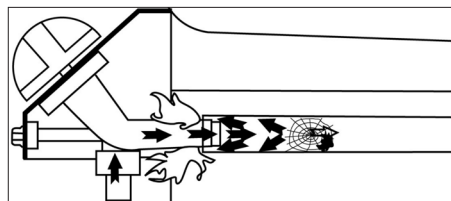

- ο σωλήνας δεν έρχεται σε επαφή με εξαρτήματα που θα μπορούσαν να θερμανθούν.

Plancha EX
Plancha EXB



Plancha L
Plancha LX

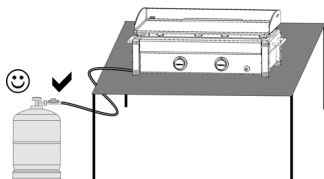

- Ότι το κάλυμμα δεν είναι στην κλειστή θέση (ανάλογα με το μοντέλο)
- Η μονάδα έχει σχεδιαστεί ώστε να αεριζείται καλά, προκειμένου να βελτιστοποιηθεί η χρήση της. **Μερικόντες ώστε τα αεριζόμενα εξαρτήματα να παραμένουν πάντοτε ανεμπόδιστα.**

Η) ΑΝΑΜΑΤΑ ΤΩΝ ΚΑΥΣΤΗΡΩΝ ΤΟΥ ΜΠΑΡΜΠΕΚΙΟΥ

Σε περίπτωση επιστροφής της φωτιάς (ανάφλεξη κάτω από το καπάκι του καυστήρα) απενεργοποιήστε το προϊόν, αφήστε το να κρυώσει (περίπου πέντε λεπτά) και στη συνέχεια ενεργοποιήστε ξανά τη συσκευή. Εάν το πρόβλημα της επιστροφής της φωτιάς παραμένει, επικοινωνήστε με τον τοπικό αντιπρόσωπο της Campingaz®.

- Διαβάστε τα στα σημεία 1 έως 5 προτού αρχίσετε από το σημείο 1).
- 1) Σιγουρευτείτε ότι τα κουμπιά ρυθμίσεων βρίσκονται στη θέση «OFF» (O).
 - 2) Ανοίξτε τη στρόφιγγα παροχής της φιάλης υγραερίου.
 - 3) Πατήστε το ένα από τα δύο κουμπιά ρυθμίσεων και βάλτε το στη θέση Μέγιστη Παροχή (4 🔥), μετά πατήστε αμέσως το κουμπί έναρξης λειτουργίας (4 🔥) έως ότου ακουστεί ο χαρακτηριστικός ήχος έναρξης λειτουργίας. Εάν η έναρξη λειτουργίας δεν πραγματοποιηθεί με τον πρώτο ήχο, πατήστε 3 ή 4 φορές ένα χρειαστεί.
 - 4) Εάν η εστία δεν ανάψει, προαναφέρετε το κουμπί ρυθμίσεων στη θέση «OFF» (O). Περιμένετε 5 λεπτά προτού ξεκινήσετε τη διαδικασία από την αρχή.
 - 5) αφού ανάψετε τον πρώτο καυστήρα, επαναλάβετε τη λειτουργία για τον δεύτερο καυστήρα.

Σημαντικό:

Εάν ο καυστήρας δεν ανάψει μετά από τη 2η προσπάθεια, ελέγξτε ότι δεν είναι φραγμένα τα ανοίγματα εξόδου του καυστήρα, καθώς και ο σωλήνας του καυστήρα.

Θ) ΧΕΙΡΟΚΙΝΗΤΟ ΑΝΑΜΑΤΑ ΤΗΣ ΨΗΣΤΑΡΙΑΣ

Στην περίπτωση που η αυτόματη ανάφλεξη δεν λειτουργεί όπως πρέπει, γυρίστε το κουμπί στη θέση «OFF / ΕΚΤΟΣ ΛΕΙΤΟΥΡΓΙΑΣ» (O).

Αφαιρέστε την επιφάνεια μαγειρέματος. Βάλτε ένα αναμμένο σπρίτο κοντά στον καυστήρα, στη συνέχεια πιέστε και γυρίστε το αντίστοιχο κουμπί στη θέση πλήρους ροής (4 🔥). Βάλτε την επιφάνεια μαγειρέματος πίσω στη θέση της φορώντας προστατευτικά γάντια και βεβαιωθείτε ότι η στήη αποστράγγισης του λίπους έχει τοποθετηθεί σωστά.

Ι) ΣΒΗΣΙΜΟ ΤΟΥ ΜΠΑΡΜΠΕΚΙΟΥ

Επαναφέρετε τα κουμπιά ρύθμισης στη θέση «OFF» (O), και κλείστε στη συνέχεια τη στρόφιγγα της φιάλης αερίου.

ΙΑ) ΑΛΛΑΓΗ ΤΗΣ ΦΙΑΛΗΣ ΑΕΡΙΟΥ

- Η εργασία αυτή θα πρέπει να πραγματοποιείται πάντοτε σε έναν καλά αεριζόμενο χώρο, και ποτέ υπό την παρουσία φλόγας, σπινθήρα ή πηγής θερμότητας.
- Επαναφέρετε τα κουμπιά ρύθμισης στη θέση «OFF» (O), και κλείστε στη συνέχεια τη στρόφιγγα της φιάλης.
- Ξεβιδώστε τον εκτονωτή, και βεβαιωθείτε για την παρουσία και την καλή κατάσταση του παρεμβύσματος στεγανοποίησης.
- Τοποθετήστε την γεμάτη φιάλη στη θέση της, βιδώστε πάλι τον εκτονωτή, φροντίζοντας να μην συστέφεται ή να μην τραβιέται ο σωλήνας.

ΙΒ) ΧΡΗΣΗ

Plancha L / Plancha LX

Κατά τη λειτουργία του γκριλ, η θερμοκρασία του υποστρώματος επί του οποίου η συσκευή τοποθετείται μπορεί να είναι σημαντική. Η συσκευή δεν πρέπει να εγκατασταθεί σε μια εύφλεκτη επιφάνεια (πλαστικό, ύφασμα, κλπ ...). Συνιστάται να το τοποθετήσετε σε μια επιφάνεια που αντέχει στη θερμότητα (σκυρόδεμα, πέτρα, τούβλο, απευθείας στο έδαφος) ή να τοποθετείται μεταξύ της συσκευής και το βοηθητικό υλικό του μια καλή θερμομόνωση και πυρασφαλείας.

Όταν τη χρησιμοποιήσετε για πρώτη φορά, θερμάνετε τη σχάρα (ανάλογα με το μοντέλο, ενδέχεται να χρειαστεί να αφαιρέσετε το καπάκι) με τους καυστήρες στη θέση πλήρους ροής (4 🔥) για περίπου 15 λεπτά, προκειμένου να απαλειφθεί η μυρωδιά του καινούργιου χρώματος από τα νέα εξαρτήματα.

Για το χειρισμό των ιδιαίτερα καυτών στοιχείων, συνιστάται να φοράτε προστατευτικά γάντια.

Η ταχύτητα ψήσιματος μπορεί να προσαρμοστεί ανάλογα με τη θέση των λαβών ρύθμισης: μεταξύ της θέσης πλήρους παροχής (4) και της θέσης μεσαίας παροχής (3).

Προθερμάνετε τη μονάδα για μερικά λεπτά στη θέση πλήρους ροής (4), πριν αρχίσετε το μαγείρεμα.

Είναι φυσιολογικό το χρώμα της φλόγας να είναι κίτρινο.

Σημαντικό:

Σε περίπτωση που, κατά τη διάρκεια λειτουργίας της συσκευής, σβήσει ο καυστήρας, τοποθετήστε αμέσως τη λαβή ρύθμισης στη θέση «OFF» (O). Περιμένετε για 5 λεπτά προκειμένου να εκκενωθεί το άκαυστο αέριο. Προβείτε για μια ακόμη φορά στη διαδικασία ανάμματος, αποκλειστικά και μόνο μετά από αυτό το διάστημα.

Σημαντικό:

Αφήστε τη μονάδα να κρυώσει τελείως προτού χειριστείτε το κάλυμμα (ανάλογα με το μοντέλο).

Σπάτουλα:

Μια σπάτουλα ενδεχομένως να διατίθεται μαζί με τη μονάδα (ανάλογα με το μοντέλο). Κατά τη χρησιμοποίηση της μονάδας, η σπάτουλα πρέπει να τοποθετείται στη σχισμή της δεξιάς πλευράς της μονάδας.

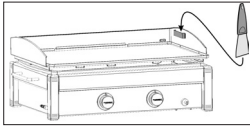

ΙΥ) ΚΑΘΑΡΙΣΜΟΣ ΚΑΙ ΣΥΝΤΗΡΗΣΗ

Μην τροποποιείτε ποτέ τη συσκευή: οποιαδήποτε τροποποίηση μπορεί να αποβεί επικίνδυνη.

Για τη διατήρηση της συσκευής σε άριστη λειτουργική κατάσταση, συνιστάται να την καθαρίζετε περιοδικά (μετά από 4 ή 5 χρήσεις).

Πριν από κάθε διαδικασία καθαρισμού, περιμένετε να κρυώσει η συσκευή.

Κλείστε τη φιάλη αερίου και ξεβιδώστε τον εκτονωτή. Καθαρίστε το επάνω μέρος του καυστήρα, χρησιμοποιώντας ένα βρεγμένο σφουγγάρι (νερό με υγρό για το πλύσιμο των πιάτων). Εάν χρειαστεί, χρησιμοποιήστε μια διαβρεγμένη βούρτσα από χάλυβα.

Ελέγξτε ότι οι τρύπες εξόδου του καυστήρα δεν είναι φραγμένες και αφήστε να στεγνώσει πριν την επαναχρησιμοποίηση. Εάν χρειαστεί, χρησιμοποιήστε μια μεταλλική βούρτσα για να αποφράξετε τις τρύπες εξόδου του καυστήρα.

Εάν η συσκευή δεν έχει χρησιμοποιηθεί για περισσότερες από 30 ημέρες, ελέγξτε επίσης ότι ιστοί αράχνης δεν φράσσουν τα στόμια των σωλήνων του καυστήρα, το οποίο μπορεί να οδηγήσει σε μείωση της αποτελεσματικότητας του μπάρμπεκιου ή σε μια επικίνδυνη ανάφλεξη του αερίου έξω από τον καυστήρα. Καθαρίστε τα στόμια του σωλήνα venturi (δείτε το παρακάτω σχήμα) ή τον καυστήρα, κατά περίπτωση.

Σημείωση: Η συχνή συντήρηση του καυστήρα επιτρέπει τη διατήρησή του σε καλή κατάσταση για πολλές χρήσεις και την αποφυγή της πρόωρης οξειδωσής του, λόγω κυρίως των οξίνων υπολειμμάτων των ψημάτων. Η οξειδωση του καυστήρα είναι ωστόσο ένα φυσιολογικό φαινόμενο με την πάροδο του χρόνου και ένας οξειδωμένος καυστήρας που λειτουργεί κανονικά δεν θα πρέπει να αντικατασταθεί. Η αντικατάσταση του καυστήρα είναι απαραίτητη, όταν

αυτός δεν λειτουργεί σωστά: τρυπημένος καυστήρας ...

Τοιχώματα εστίας, ταμπλό ελέγχου, κύπελλο λίπους
Καθαρίζετε επίσης περιοδικά τα στοιχεία αυτά, χρησιμοποιώντας ένα σφουγγάρι βρεγμένο με υγρό για το πλύσιμο των πιάτων. Μην χρησιμοποιείτε λειαντικά προϊόντα. Μην καθαρίζετε τις σχάρες σε έναν αυτοκαθαριζόμενο φούρνο, καθώς η υπερβολική θερμοκρασία μπορεί να προκαλέσει ζημιά στα επιχρωματωμένα μέρη.

Πλάκες ψησίματος

Πριν από κάθε διαδικασία καθαρισμού, περιμένετε να κρυώσει η συσκευή. Χρησιμοποιήστε ένα προϊόν καθαρισμού Campinggaz® BBQ Cleaner Spray και βούρτσες για μπάρμπεκιο.

Μετά από τον καθαρισμό και το στέγνωμα της σχάρας ψησίματος, επαλείψτε την ελαφρά με λίπος για να την προστατέψετε από τη διάβρωση και για να αποφύγετε την οξειδωσή της και την προσκόλληση σε αυτήν των τροφών.

Επιφάνεια μαγειρέματος

Η επιφάνεια μαγειρέματος είναι επισμαλτωμένη. Όταν την καθαρίζετε, συνιστάται να αφαιρέτε πρώτα τυχόν κατάλοιπα μαγειρέματος με απλό ή σφουγγάρι καθαρισμού. Τυχόν κατάλοιπα λίπους μπορούν να αφαιρεθούν χρησιμοποιώντας υγρό καθαρισμού πιάτων.

Να είστε προσεκτικοί να μην χτυπήσετε την επιφάνεια μαγειρέματος πάνω σε σκληρή επιφάνεια, καθώς αυτό μπορεί να σημαδέψει το σμάλτο.

Επιφάνεια μαγειρέματος από επισμαλτωμένο χάλυβα (ανάλογα με το μοντέλο)

Μη χρησιμοποιείτε κρύο νερό ή πάγο στην επιφάνεια μαγειρέματος όταν είναι ακόμα καυτή, καθώς υπάρχει το ενδεχόμενο πρόκλησης ζημιάς (παραμόρφωση).

ΙΔ) ΑΠΟΘΗΚΕΥΣΗ

- Κλείνετε τη στροφιγγά της φιάλης αερίου, μετά από κάθε χρήση.
- Εάν πρόκειται να αποθηκεύσετε το μπάρμπεκιού σας σε εσωτερικό χώρο, αποσυνδέστε την τροφοδοσία αερίου.
- Εάν πρόκειται να το αποθηκεύσετε σε εξωτερικό χώρο, συνιστάται να χρησιμοποιήσετε ένα κάλυμμα προστασίας.
- Σε περίπτωση παρατεταμένης διάρκειας μη χρησιμοποίησης, συνιστάται να αποθηκεύσετε τη συσκευή σε ένα στεγνό και στεγασμένο χώρο (πχ: ένα γκαράζ).
- Περιβάλλον που ευνοεί τη σκουριά: πρέπει να λαμβάνονται μέτρα για το προϊόν εάν χρησιμοποιείται κοντά στη θάλασσα. Δεν πρέπει να αποθηκεύεται σε εξωτερικούς χώρους χωρίς προστασία και πρέπει να φυλάσσεται στεγασμένο σε στεγνό περιβάλλον.

Μεταφορά (μοντέλα L και IX): Για τη μεταφορά, να μετακινείτε πάντα τη συσκευή σε οριζόντια θέση με τη βοήθεια των δύο πλευρικών χειρολαβών και ποτέ σε κάθετη θέση.

ΙΕ) ΑΞΕΣΟΥΑΡ

Η ADG συνιστά τη συστηματική χρήση των μπάρμπεκιουαερίουτηςμεαξεσουάρκαιανταλλακτικά που φέρουν το σήμα Campinggaz®. Η ADG δεν θα φέρει καμία απολύτως ευθύνη σε περίπτωση βλάβης ή κακής λειτουργίας που θα προκύψει λόγω της χρήσης αξεσουάρ ή/και ανταλλακτικών διαφορετικής μάρκας.

ΛΑΤ) ΠΡΟΣΤΑΣΙΑ ΤΟΥ ΠΕΡΙΒΑΛΛΟΝΤΟΣ

Σκεφτείτε το περιβάλλον! Η συσκευή σας περιέχει υλικά τα οποία μπορούν να ξαναχρησιμοποιηθούν ή να ανακυκλωθούν. Αφήστε την συσκευή στο συνεργείο καθαρισμού του δήμου σας και ξεχωρίστε τα υλικά της συσκευασίας.

Αντιμετώπιση προβλημάτων

Πρόβλημα	Πιθανές αιτίες αντιμετώπιση
Αντιμετώπιση προβλημάτων Ο καυστήρας δεν ανάβει	<ul style="list-style-type: none"> - Κακή παροχή αερίου - Ο εκτονωτής δεν λειτουργεί - Ο σωλήνας, η στρόφιγγα, ο σωλήνας venturi ή οι τρύπες του καυστήρα είναι φραγμένα - Ο σωλήνας venturi δεν καλύπτει τον εγχυτήρα
Ο καυστήρας παρουσιάζει διαλείψεις ή σβήνει	<ul style="list-style-type: none"> - Ελέγξτε ότι υπάρχει αέριο - Ελέγξτε τη σύνδεση του σωλήνα - Δείτε τα κέντρα τεχνικής εξυπηρέτησης
Ασταθείς, αδύναμες φλόγες	<ul style="list-style-type: none"> - Νέα φιάλη που μπορεί να περιέχει αέρα. Αφήστε τη συσκευή σε λειτουργία και το πρόβλημα θα αποκατασταθεί. - Δείτε τα κέντρα τεχνικής εξυπηρέτησης
Μεγάλος θύσανος φλογών στην επιφάνεια του καυστήρα	<ul style="list-style-type: none"> - Η υποδοχή του εγχυτήρα δεν έχει τοποθετηθεί σωστά μέσα στο σωλήνα venturi. Επανατοποθετήστε το σωλήνα venturi. - ο σωλήνας venturi είναι φραγμένος (π.χ.: ιστοί αράχνης). Καθαρίστε το σωλήνα venturi. - Δείτε τα κέντρα τεχνικής εξυπηρέτησης
Φλόγα στον εγχυτήρα	<ul style="list-style-type: none"> - Η φιάλη είναι σχεδόν άδεια - Αλλάξτε φιάλη και το πρόβλημα θα αποκατασταθεί - Δείτε τα κέντρα τεχνικής εξυπηρέτησης

Πρόβλημα	Πιθανές αιτίες αντιμετώπιση
Το λίπος αναφλέγεται κατά περίεργο τρόπο	<ul style="list-style-type: none"> - Καθαρίστε το έλασμα προστασίας που βρίσκεται στο επάνω μέρος του καυστήρα. - Καθαρίστε το ράφι συλλογής των λιπών.
Ο καυστήρας ανάβει με σπίρτο αλλά όχι με το άναμμα «PIEZO»	<ul style="list-style-type: none"> - Κουμπί, καλώδιο ή ηλεκτρόδιο ελαττωματικά. Ελέγξτε τις συνδέσεις του καλωδίου του αναφλεκτήρα - Ελέγξτε την κατάσταση του κεραμικού και του καλωδίου σύνδεσης - Δείτε τα κέντρα τεχνικής εξυπηρέτησης
Διαρροή με φλόγα στο ρακόρ	<ul style="list-style-type: none"> - Μη στεγανοποιημένο ρακόρ - Κλείστε αμέσως την παροχή αερίου - Δείτε τα κέντρα τεχνικής εξυπηρέτησης
Ανεπαρκής θερμότητα	<ul style="list-style-type: none"> - Φραγμένος εγχυτήρας ή σωλήνας venturi. - Δείτε τα κέντρα τεχνικής εξυπηρέτησης
Διαρροή με φλόγα πίσω από το κουμπί ρύθμισης	<ul style="list-style-type: none"> - Ελαττωματική στρόφιγγα - Σταματήστε τη συσκευή - Κλείστε τη φιάλη - Δείτε τα κέντρα τεχνικής εξυπηρέτησης
Διαρροή με φλόγα κάτω από την κονσόλα	<ul style="list-style-type: none"> - Σταματήστε τη συσκευή - Κλείστε τη φιάλη - Δείτε τα κέντρα τεχνικής εξυπηρέτησης

KULLANIM KILAVUZU

TR

DIKKAT: Başka türlü belirtilmediği takdirde, bu kılavuzda "araç / ünite / ürün / ekipman / cihaz" şeklinde geçen jenerik terimlerin hepsi "Plancha L / Plancha LX / Plancha EX / Plancha EXB" adlı üründen bahsetmektedir.

- Kullanmadan önce kılavuza bakın.
- Sadece iç mekanlarda kullanım içindir.
- Ürünü monte ederken eldiven kullanmanız önerilir.
- Odun kömürü kullanmayın
- Basınç ayarını kullanmayın. Avrupa normuna uygun sabit ayarlı detandörler kullanın.
- Kabin içinde biriken yağlı yanma riskine karşı düzenli olarak temizleyin.

Bu kurallara uymamak cihazın ciddi bir şekilde bozulmasına sebep olabilir.



a) Güvenliğiniz için

- Bu cihaz yakın başka sıvı veya likid patlayıcı madde bulundurmamalıdır. Bu cihaz, kullanım sırasında yanıcı maddelerin uzağında tutulmalıdır. Gaz kokusu mevcut ise:
 - 1) Gaz şişesinin musluğunu kapatın.
 - 2) Tüm alevleri söndürün.
 - 3) Kapağı açın.
 - 4) Şayet koku hala mevcut ise, § f) notaindaki izhati okuyun « Gerginlik Noktası » veya hemen satış noktası ile münasebet kurun.
- Üretici veya temsilcisi tarafından korunmuş olan bölümlere kullanıcı müdahalede bulunmamalıdır.
- Kullanım sırasında üniteyi yalnız bırakmayın.
- Kullanımdan sonra gaz haznesini kapatın.

b) Kullanım yerleri

- Bu cihaz sadece açık havada kullanılmalı.
- **DIKKAT:** Erişilebilen bölümler sıcak olabileceğinden, çocukları uzak tutun.
- Patlayıcı maddelerinizi en az 60cm mesafede tutun..
- Cihaz kullanım esnasında pozisyon değiştirilmemelidir..
- Cihaz düz yüzeyde kullanılmalı.
- **Plancha EX ve Plancha EXB modelleri:** Üniteyi yatay zemin üzerinde kullanın.
- **Plancha L ve Plancha LX modelleri:** Üniteyi sağlam ve ünitenin ağırlığını kaldırabilecek ölçüde rijit olan bir yapı üzerinde kullanın (masa). Gaz deposunu zemin üzerine yerleştirin.
- Gaz deposunun üniteden en az 30 cm uzağa yerleştirilmesi gerekir.
- 2 m³/kW/h hava akımı sağlamalı

c) Eleman montajı (modele bağlı olarak)

- Yağ toplama tepsisini ünitenin arkasına takın (Şekil 1, Sayfa 4)
- Plakanın tırnaklarının siper camı ile hizalandığından emin olarak pişirme plakasını ünite üstüne koyun.
- Metal plakalı model: Bkz. Şekil 2-a, Sayfa 4.
- Tavalı model: Bkz. Şekil 2-a, Sayfa 4.
- Kapağı ünitenin arkasına dikey olarak yerleştirin (Şekil 3)

d) Gaz şişesi

Bu Cihaz 4,5 ile 15kg/luk bütan/profan basınç ayarlı şişeler ile kullanılır.:

- **Fransa, Belçika, Lüksemburg, İngiltere, İrlanda, Portekiz, İspanya, İtalya, Yunanistan::** bütan 28-30 mbar / propan 37 mbar
- **Holanda, Norveç, İsveç, Danimarka, Finlandiya, İsviçre, Macaristan, Slovakya, Çek Cumhuriyeti, Bulgaristan, Türkiye, Romanya, Hırvatistan:** bütan 30 mbar / propan 30 mbar.

- **Polonya:** profan 37 mbar.

- **Almanya, Avusturya :** Bütan / Propan: 50 mbar

Gaz şişeni bağlarken veya değiştirenken daima operasyonu havalı bir yerde yapmalısınız.

Aasla bir alevin , bir kıvılcım veya ısı kaynağı yakınında kullanmayın.

Plancha EX ve Plancha EXB modelleri: Deponun yüksekliği H, deponun genişliğinden veya çapından D bağımsız olarak 27,5 in. (70 cm) değerinden az olmalıdır.

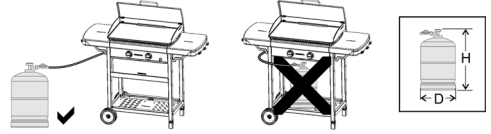

Plancha L ve Plancha LX modelleri: Yükseklikten H bağımsız olarak, şişenin genişliği veya çapı D.

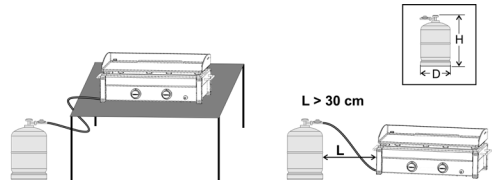

e) Boru

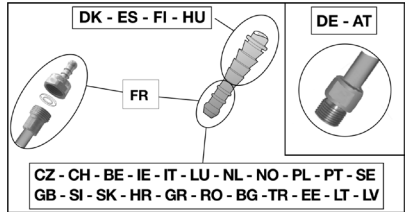

Fransa (modele uygun)

Bu Cihaz iki tür esnek boru ile kullanılabilir:

a) Esnek boru XP D 36-110 kuralına göre basınç ayarına takılır. Uzunluk 1.25 .

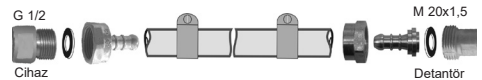

b) Esnek boru (standart XP D 36-112) somun G 1/2 firdöndülü zincir halkası M 20x1,5 basınç ayarı cihazı boyut 1,25 m.

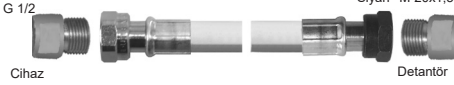

Aygit bir G1/2 dişli gaz girişi bağlantısına sahiptir. Modele bağlı olarak önceden takılmış NF halkalı eklenti ve conta ile temin edilebilir.

1) Cihazın esnek boru ile kullanımı için XP D 36-110: (çözüm d) a))

- Hortumu cihazın ve detantörün halkalı ucuna sıkıca takınız.
- Kelepleri uçların ilk iki çıkıntısının arkasına kaydırınız ve sıkma kafasına kadar sıkınız.



- Gaz kaçıp kaçmadığı f) paragrafındaki bilgilere göre kontrol edilecektir.

2) Esnek boru ile cihazı kullanma : XP D 36-112, firdöndülü zincir halkası G 1/2 et M 20x1,5 : (çözüm d) b))

- Gerekirse G1/2 giriş bağlantısını çözmek için NF halkalı eklentiyi gevşetin ve çıkarın ve contayı çıkarın.
- G1/2 boruyu cihazın giriş noktasına firdöndülü zincir halkasını M20x1,5 basınç ayarına vidalayın kullanma talimatlar esnek boru ile verilmiştir.
- Sabitleştirmek için anahtarı kullanın. Firdöndülü zincir halkasını koymak için değişik bir anahtar kullanın.

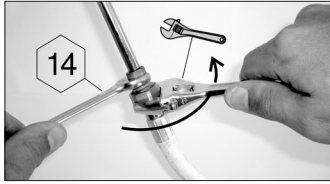

- Basınç ayarı cihazını sabit bir duruma getirmek için verilen anahtarı kullanın.
- Gaz kaçıp kaçmadığı f) paragrafındaki bilgilere göre kontrol edilecektir.

Esnek bruyu kontrol edin bunun normal bir şekilde gelişmesini sağlayın Cihazın sıcak olan bölümlerine değmemesini sağlayın. Bu gerekli tarihte veya zedelenmiş olduğunun farkına varıldığında değiştirilir.

Fransa, Belçika, Lüksemburg, Britanya, İrlanda, Portekiz, İspanya, İtalya, Hırvatistan, Yunanistan, Holanda, Norveç, İsveç, Danimarka, Finlandiya, Macaristan, Slovakya, Çek Cumhuriyeti, Bulgaristan, Türkiye, Romanya, Polonya:

Bu cihaz halkalı bir uç ile donatılmış olup bütan ve profan gaz kullanımına uygun bir hortum ile kullanılmalıdır. Hortumun uzunluğu 1.20 m yi geçmemelidir. Hasar görmüşse, çatlama izleri varsa, yerel şartlar mecbur kılıyorsa veya geçerliliğine göre değiştirilmelidir. Hortumu aşırı germeyiniz ve bükmeyiniz. Hortumu ısınabilecek parçalardan uzak tutunuz. Hortumun kıvrılmadığından ve bükülmediğinden emin olunuz.

İsviçre, Almanya, Avusturya:

Bu cihaz bütan ve profan gaz kullanımına uygun hortum ile kullanılmalıdır. Uzunluğu 1,50 m yi geçmemelidir. Hasar görmüşse, çatlama izleri varsa, yerel şartlar mecbur kılıyorsa veya geçerliliğine göre değiştirilmelidir. Hortumu

aşırı germeyiniz ve bükmeyiniz. Hortumu ısınabilecek parçalardan uzak tutunuz. Hortumun kıvrılmadığından ve bükülmediğinden emin olunuz.

Hortumun bağlanması: Hortumu cihaza bağlamak için aşağıda belirtilen iki uygun anahtarla hortum somununu aşırıya kaçmadan sıkınız:

- Ucu tespit etmek için 14'lük anahtar
- Hortumun somununu vidalamak için 17'lik anahtar



f) Gaz kaçağı kontrolü

- 1) İşlemi binanın dışında, tüm tutuşkan maddeleri uzaklaştırdıktan sonra yapınız. Sigara içmeyiniz.
- 2) Ayar anahtarlarının Kapalı "OFF" (O) pozisyonunda olduğundan emin olunuz.
- 3) Hortumu, d) paragrafındaki bilgilere göre bağlayınız.
- 4) Detantörü gaz tüpüne vidalayınız.
- 5) Kontrol için gaz kaçağı tespit edici türde bir sıvı veya buunamazsa sabun köpüğü kullanınız.
- 6) Sıvıyı tüp ile detantör ve hortum ile cihaz bağlantıları üzerine sürünüz. Ayar anahtarları Kapalı "OFF" (O) pozisyonunda olmalıdır. Sonra gaz tüpünün vanasını açınız.

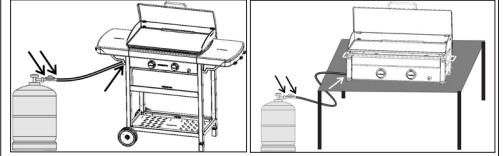

- 7) Baloncuklar oluşuyorsa gaz kaçağı var demektir.
- 8) Kaçağı engellemek için somunları sıkınız. Bir parçanın hasarlı olması durumunda bu parçayı değiştiriniz. Gaz kaçağı yok olmadıkça cihaz çalıştırılmamalıdır.
- 9) Gaz tüpünün vanasını kapatınız.

Önemli!

- Gaz kaçağını belirlemek için hiçbir zaman alev kullanmayınız.
- Gaz kaçağı kontrolü ve araştırması her tüp değişiminde ve senede en az bir kez yapılmalıdır.

g) Çalıştırmadan önce

Tüm talimatları iyice okuyup anlamadan önce cihazı çalıştırmayınız. Ayrıca

- Gaz kaçağı olup olmadığından,
- Venturi tüplerinin tıkanmamış olduklarından, (Örneğin: örümcek ağları – m paragrafına bakınız).

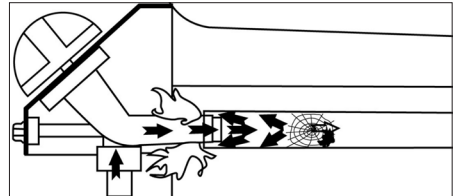

- Borunun ısınabilen parçalarla temasta olmadığından

Plancha EX Plancha EXB

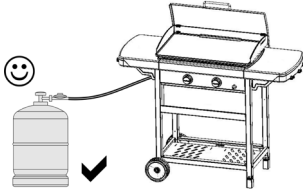

Plancha L Plancha LX

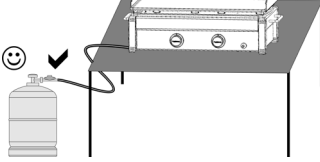

- Kapak kapalı konumda değildir (modele bağlı olarak)
- Ünitenin kullanımını uygun hale etmek için, iyi havalandırılmıştır. **Havalandırılan kısımların her zaman açık kalmasını sağlayın.**

h) Mangal brülörlerinin ateşlenmesi

Geri yanma durumunda (brülör kapağının altında ateşleme) ürünü kapatın, soğumaya bırakın (yaklaşık beş dakika), ardından cihazı yeniden ateşleyin. Geri yanma sorunu devam ederse, lütfen yerel Campingaz® temsilcisiyle iletişime geçin.

1 nolu maddeden başlamadan önce 1'den 5'e kadar olan maddeleri okuyunuz1).

- 1) Düzenleme manivelalarının "OFF" (O) pozisyonunda olduğundan emin olunuz..
- 2) Gaz şişesi musluğunu açınız
- 3) 2 düzenleme manivelasından birinin üzerine bastırınız ve onu (🔥) dolu şarj durumuna getirdikten sonra hemen tetiğe kadar ateşleme düğmesine (🔥) basınız. İlk başlatmada ateşleme meydana gelmez ise, 3 ya da 4 defa gerektiği kadar basınız.
- 4) Brülör yanmaz ise, düzenleme manivelasını "OFF" (O) pozisyonuna geri getiriniz ve işleme yeniden başlamadan önce 5 dakika bekleyin.
- 5) İlk brülörü yaktıktan sonra, işlemi ikinci brülör için tekrarlayın.

Önemli:

Eğer brülör ikinci denemeden sonra da yanmazsa, brülör çıkışındaki ağzaların ve brülör borusunun tıkalı olup olmadığını kontrol edin.

i) Izgaranın elle yakılması

Otomatik ateşlemenin istendiği gibi çalışmaması durumunda, düğmeyi "KAPALI" (O) konumuna çevirin. Pişirme yüzeyini çıkartın. Brülörün yakınına yanık bir kibrit koyun ve ardından ilgili düğmeyi tam akış konumuna (🔥) bastırarak çevirin. Pişirme yüzeyini koruyucu eldiven ile tekrar yerine koyun ve yağ drenaj deliğinin doğru yerleştirildiğinden emin olun.

j) Mangalın söndürülmesi

Ayar düğmelerini Kapalı "OFF" (O) pozisyonuna geri getiriniz ve ardından gaz tüpünün vanasını kapatınız.

k) Gaz tüpünün değiştirilmesi

- İşlemi daima iyice havalandırılmış bir alanda alev, kıvılcım veya ısı kaynağından uzak şekilde gerçekleştiriniz.
- Ayar düğmelerini Kapalı "OFF" (O) pozisyonuna geri getiriniz ve ardından gaz tüpünün vanasını kapatınız.
- Detantörü vidasından sökünüz ve gaz kaçak contasının yerinde olup olmadığını ve düzgün çalışır vaziyette olduğunu kontrol ediniz.
- Dolu tüpü yerine yerleştiriniz, hortumun bükülmesini ve kıvrım yapmasını engelleyerek detantörü vidalayınız.

l) Kullanım

Plancha L / Plancha LX

Izgara çalışırken, cihaz yerleştirildiği alt-tabakanın sıcaklığı önemli olabilir. Cihaz bir yanıcı yüzey (plastik, kumaş, vb ...) üzerine monte edilmemelidir. Isı dayanıklı (doğrudan yere beton, taş, tuğla,) ya da cihaz ve destekleyici malzeme iyi bir ısı yalıtımı ve yanmaz arasında yer bir yüzey üzerine yerleştirmek için tavsiye edilir.

İlk defa kullanırken, yeni parçalardaki yeni boya kokusunu gidermek amacıyla brülörler tam akış konumunda (🔥) iken yaklaşık 15 dakika izgarayı ısıtın (modele bağlı olarak, kapağı çıkartmanız gerekebilir).

Çok sıcak parçalara dokunmadan önce koruyucu eldiven giymeniz önerilir.

Pişirme hızı, tam debi (🔥) ve orta debi (🔥) konumu arasında, ayar anahtarları çevrilerek ayarlanabilir.

Pişirmeden önce üniteyi tam akış konumunda (🔥) birkaç dakika ısıtın.

Alevin sarı renkte olması normaldir.

Önemli!

Cihaz çalışırken brülörün sönmesi gibi bir durumda, ayar şalterini derhal "OFF" (O) durumuna getirerek kapatın. Yanmamış olan gazın çıkışı sağlamak için 5 dakika bekleyiniz. Ateşleme ancak bu süre geçtikten sonra yinelenmelidir.

Önemli!

Kapağı elmeden önce ünitenin tamamen soğumasını bekleyin (modele bağlı olarak).

İspatula: Üniteyle birlikte bir spatula verilebilir (modele bağlı olarak). Üniteyi kullanırken, spatula ünitenin sağ tarafındaki yuva içine yerleştirilmelidir.

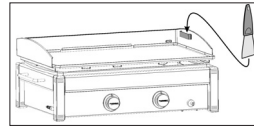

m) Temizlik ve bakım

Cihazı hiçbir zaman değişikliğe uğratmayınız: Tüm değişiklikler tehlikeli sonuçlara yol açabilir. Cihazınızı uygun çalışma durumunda muhafaza etmek için belirli günlerde temizlemeniz tavsiye olunur (her 4 veya 5 kullanımdan sonra). Her türlü temizlik işleminden önce cihazın soğumasını bekleyiniz. Gaz tüpünü kapatınız ve detantörü sökünüz.

Brülörün üstünü nemli bir sünger ile temizleyiniz (ıslak ve bulaşık deterjanlı). Gerekli olduğu takdirde ıslak bir tel fırça kullanınız.

Brülörün çıkış deliklerinin tıkalı olmadığını kontrol ediniz ve tekrar kullanmadan önce kurumasını bekleyiniz. Brülörün çıkış deliklerini açmak için, gerekli olduğu takdirde, metal fırça kullanınız.

Cihazın 30 günden fazla bir süredir kullanılmamış olması durumunda, brülör tüplerinin deliklerinin de örümcek ağları ile tıkanmamış olduğunu kontrol ediniz. Bu durum **mangalın** veriminin azalmasına veya brülörün dışında bulunan gazın tehlikeli bir biçimde yanmasına sebebiyet verebilir. Venturi tüpünün deliklerini (aşağıdaki şekle bakınız) veya gerekince brülörü temizleyiniz.

Not: Brülörün temizlenmesi, brülörü çok sayıda kullanımda iyi durumda tutmayı ve ızgara kalıntılarında dolayı oluşacak asitlerden dolayı zamanından önce oksitlenmeyi önlemektedir. Brülörün zaman içerisinde oksitlenmesi normal bir durumdur ve oksitlenmiş olan ancak normal şekilde kullanılabilen bir brülör değiştirilmelidir. Brülör normal şekilde çalışmadığı zaman değiştirilmelidir: örneğin delinmiş brülör...

Ocak, kumanda panosu bölmeleri, yağ fıncanı:

Bu parçaları da düzenli olarak bulaşık deterjanlı bir sünger ile temizleyiniz. Aşındırıcı ürünler kullanmayınız. Izgaraları otomatik temizlemeli bir fırında temizlemeyi, aşırı sıcaklık krom parçalara zarar verebilir.

Pişirme bölmeleri:

Her türlü temizleme işleminden önce soğumasını bekleyiniz. Campingaz® BBQ Cleaner Spray temizlik ürününü ve mangal fırçalarını kullanınız. Pişirme ızgaralarını temizledikten ve kuruttuktan sonra ızgarayı aşınmaya karşı korumak ve paslanmasını ve gıdalara yapışmasını önlemek amacı ile hafifçe yağlayınız. Campingaz® pişirme ızgaralarına emici kağıt yardımı ile hafif bir tabaka bitkisel yağ sürmenizi tavsiye olunur.

Pişirme yüzeyi

Pişirme yüzeyi emaye kaplıdır. Temizlerken, pişirme kalıntılarını ilk olarak bir sünger veya bulaşık süngeri ile almanız önerilir. Herhangi bir yağ birikintisi bir bulaşık yıkama sıvısı ile giderilebilir.

Emayeyi yontabileceğinden pişirme yüzeyini sert bir yüzey üzerine çarpmamaya dikkat edin.

Emaye çelik pişirme yüzeyi (modele bağlı olarak)

Halen sıcak iken pişirme yüzeyi üzerinde soğuk su veya buz kullanmayın, zira bu zarar görmesine (deformasyon) neden olabilir.

n) Muhafaza

- Her kullanımdan sonra gaz tüpünün vanasını kapatınız.
- Mangalınızı bina içinde muhafaza ediyorsanız gaz giriş parçasını çıkartınız.
- Mangalınızı bina dışında muhafaza ediyorsanız koruma kılıfı kullanmanız tavsiye edilir.
- Cihazın kullanımına uzun bir süre ara verdiğinizde, cihazı kuru ve korumalı bir yerde muhafaza etmeniz tavsiye edilir.
- Ortam, korozyona neden olabilir: ürün, denizin yakınında kullanılacaksa özellikle dikkat edilmelidir; dışarıda korunmaksızın saklanmamalıdır ve kuru bir ortamda korunmuş olarak saklanmalıdır.

Nakliye (L ve LX modelleri)

Nakliye sırasında, cihazı her zaman yanlarda bulunan iki kol yardımı ile taşıyınız, asla dik konumda taşımayınız.

o) Aksesuarlar

ADG, gazlı mangallarının sistematik kullanımında sadece Campingaz® marka yedek parça ve aksesuarları tavsiye etmektedir. ADG diğer markalardan yedek parça ve/veya aksesuarlarının kullanımından doğacak hatalı iş görme veya hasarların sorumluluğunu kabul etmez.

p) Çevre koruması

Çevre korumasına katılın! Cihazınız değerlendirilebilir veya geri dönüştürülebilir malzemeler içermektedir. Bulduğunuz bölgedeki toplama merkezine götürün ve ambalaj malzemelerini ayırın.

Sorunlar ve Çözümler

Sorunlar	Muhtemel nedenler Çözüm
Brülör yanmıyor	- Gaz erişimi hatalıdır - Detantör çalışmamaktadır - Hortum, vana, venturi tüpü veya brülörün delikleri tıkalıdır - venturi tüpü enjektörü örtmemektedir
Brülör tutukluk yapıyor ya da sönmüyor	- Gaz olup olmadığını kontrol ediniz - Boru bağlantısını kontrol ediniz - S.A.V. bakınız
Değişken üfleme alev	- Yeni tüpte hava olabilir. Tüpü çalıştırmaya devam ediniz , aksaklık giderilecektir. - S.A.V. bakınız
Brülör yüzeyinde fazla alacalı alevler	- Enjektör taşıyıcı, venturi tüpüne yanlış yerleştirilmiştir. venturiyi tekrar yerleştiriniz. - venturi tüpü tıkanmıştır (örnek: örümcek ağları). venturiyi temizleyiniz - S.A.V. bakınız
Enjektörde alev	- Tüp hemen hemen boşalmıştır - Tüpü değiştiriniz. Aksaklık ortadan kalkacaktır - S.A.V. bakınız

Sorunlar	Muhtemel nedenler Çözüm
Yağ anormal bir şekilde alev almıyor.	- Brülörün üzerinde yer alan, koruma sacını temizleyiniz - Yağ toplama kabını temizleyiniz
Brülör, kibritle yanmakta, ama "manyetolu çakmak" la yanmıyor	- Kusurlu düğme, tel veya elektrot. Ateşleyicinin kablo bağlantılarını kontrol ediniz. - Bağlantı seramiği ve kablosunun durumunu kontrol ediniz - S.A.V. bakınız.
Bağlantı seviyesinde alevli kaçak	- Bağlantıda gaz kaçağı var - Bir an evvel gaz erişimini kapatınız - S.A.V. bakınız
Yetersiz ısı	- venturi tüpü veya enjektörü tıkalı - S.A.V. bakınız
Ayar düğmesinin arkasında alevli kaçak	- Hasarlı vana - Cihazı durdurunuz - Tüpü kapatınız - S.A.V. bakınız
Konsol altında alevli kaçak	- Cihazı durdurunuz - Tüpü kapatınız - S.A.V. bakınız

